

Manuel Utilisateur PowerMaxPro

Centrale Radio Entièrement Supervisée



Visonic

A Tyco International Company

PowerMaxPro Guide Utilisateur































Table des Matières

Compatibilité de ce manuel.....	2	Consulter les alarmes et les autoprotections mémorisées.....	19
Guide rapide des principales commandes de la centrale d'alarme.....	2	Consultation des données d'erreurs.....	19
Formulaire d'inscription à la liste des contacts.....	2	Consultation simultanée des alarmes et des erreurs.....	20
Signification des indicateurs lumineux.....	3	Réparation des pannes et erreurs.....	21
Signification des signaux sonores de la Sirène.....	3	6. Fonctions spéciales.....	22
Conseils utiles pour les utilisateurs de la centrale PowerMax Pro.....	4	Surveiller les personnes restées à la maison.....	22
1. Introduction.....	5	Appels à l'aide d'urgence.....	22
Présentation générale.....	5	Commande à distance par téléphone.....	22
Caractéristiques du système.....	6	Envoi de rapports à des numéros de téléphone privés.....	24
Terminologie employée.....	7	Commande à distance par SMS.....	25
Boutons poussoirs.....	7	Envoi de rapports par SMS.....	25
Transmetteur (télécommande) multifonctions.....	8	Exécution d'un test en cours.....	26
Badge de proximité.....	9	7. Paramètres Utilisateur.....	27
Messages vocaux.....	9	Quels sont les paramètres dont vous avez besoin ?.....	27
Option Economiseur d'écran.....	9	Menu des paramètres utilisateur.....	28
2. Sécurisation du site protégé.....	10	Isolation de zones.....	28
Touches utilisées.....	10	Consulter la liste des zones isolées.....	29
Processus de sélection de la partition.....	10	Rappel de la dernière programmation d'isolation.....	29
Avant l'armement.....	10	Programmer un rapport privé.....	29
Armement TOTAL.....	10	Paramétrage des codes Utilisateurs.....	30
Armement 'PARTIEL'.....	10	Enregistrement (Apprentissage) des télécommandes.....	30
Passage du mode d'armement 'PARTIEL' au mode d'armement 'TOTAL'.....	11	Suppression des télécommandes.....	31
Passage du mode d'armement 'TOTAL' au mode d'armement 'PARTIEL'.....	11	Enregistrement des badges de proximité.....	31
Armement TOTAL 'Instantané'.....	11	Suppression d'un badge de proximité.....	32
Armement PARTIEL 'Instantané'.....	11	Paramétrage des messages vocaux.....	32
Armement TOTAL forcé.....	11	Armement automatique.....	33
Armement PARTIEL forcé.....	12	Programmer l'heure d'armement.....	33
Armement en mode Memclé.....	12	Activation du signal sirène.....	33
Déclencher une alarme Panique.....	12	Réglage de l'heure et de son format d'affichage.....	34
Déclencher une alarme incendie.....	12	Réglage de la date et de son format d'affichage.....	34
Déclencher une alarme d'urgence.....	13	Fonction Programmeur.....	34
Désarmement et arrêt des alarmes.....	13	8. LECTURE DU JOURNAL.....	37
Fonctionnement de la sirène.....	14	Description du journal des événements.....	37
Badges de proximité.....	14	Procédure de consultation.....	38
3. Messages vocaux et signaux sonores.....	15	9. Maintenance.....	39
Touches utilisées.....	15	Remplacement des piles de réserve.....	39
Réglage du volume des messages.....	15	Remplacement de dispositifs radio Piles.....	39
Activation/désactivation des messages vocaux.....	15	Test périodique.....	39
Echange d'un message.....	15	Nettoyage de la centrale.....	40
Ecoute d'un message enregistré.....	16	10. Limites de performance.....	41
Activation/désactivation du carillon.....	16	ANNEXE A. PARTITIONNEMENT.....	42
4. Commandes d'appareils électriques.....	17	Armement/Désarmement d'une zone commune.....	42
Commandes et touches utilisées.....	17	Fonctions de visualisation.....	43
Activation manuelle.....	17	Sirène.....	43
Désactivation manuelle.....	17	Séquences de réponse.....	44
Intensité de la lumière.....	18	MCT-237.....	44
Commande automatique d'activation/ désactivation (ON/OFF).....	18	MCM-140+.....	44
5. Lecture de la mémoire d'alarmes et données d'erreurs.....	19	MKP-150/MKP-151.....	45
		ANNEXE B. LEXIQUE.....	45
		ANNEXE C. PLAN D'EVACUATION EN CAS D'INCENDIE.....	47
		Déclaration FCC.....	48

Compatibilité de ce manuel

Ce manuel est à consulter pour l'utilisation du PowerMax Pro v5.2.07 et versions supérieures.

Guide rapide des principales commandes de la centrale d'alarme

GUIDE RAPIDE DES PRINCIPALES COMMANDES DE LA CENTRALE D'ALARME		
Sélection de la Partition active (mode Partition activé)	  	[N° de PARTITION]
Armement TOTAL	 	+ [Code]*
Armement TOTAL - INSTANTANE	 	+ [Code]* +   
Armement PARTIEL	 	+ [Code]*
Armement PARTIEL -INSTANTANE	 	+ [Code]* +   
Armement TOTAL - MemClé	 	+ [Code]* +  
Armement TOTAL Forcé (système non prêt)	 	+ [Code]* +   (pour arrêter l'alerte buzzer)
Armement PARTIEL Forcé (système non prêt)	 	+ [Code]* +   (pour arrêter l'alerte buzzer)
Désarmement et arrêt des alarmes	 	+ [Code]

* Le code Master (utilisateur principal) paramétré par défaut en sortie d'usine est 1 1 1 1. La saisie d'un code n'est pas requise si l'installateur a programmé le système de sorte qu'il puisse être lancé en armement rapide. Modifiez sans délai ce code par défaut paramétré en usine en un autre code secret (cf. § 7.7 pour en savoir plus)

Formulaire d'inscription à la liste des contacts

Cher client,

Nous vous remercions d'avoir choisi la centrale PowerMax Pro, système d'alarme radio à la pointe de la technologie, fabriquée par Visonic Ltd.

Veuillez noter ci-dessous le numéro de téléphone de votre installateur afin de pouvoir une assistance rapide en cas de besoin.

Nom de la Société : _____

N° de téléphone : _____

Personne à contacter : _____

Assurez-vous également de connaître le nom et le numéro de téléphone du centre de télésurveillance avec lequel votre centrale d'alarme entrera en communication en cas de problème. Lorsque vous aurez besoin de contacter ce centre de télésurveillance afin de lui poser des questions, vous devrez lui communiquer votre "NUMERO DE COMPTE CLIENT" pour que l'opérateur puisse identifier votre centrale. Demandez ce numéro à votre installateur et notez-le ci-dessous.

Nom du centre de télésurveillance : _____

N° de téléphone : _____

N° de compte client : _____

Si vous où l'installateur avez programmé votre centrale d'alarme afin qu'elle établisse une communication avec quatre numéros de téléphone privés en cas de problème, notez les numéros ainsi programmés ci-dessous :





N° de téléphone 1 : _____

N° de téléphone 2 : _____

N° de téléphone 3 : _____

N° de téléphone 4 : _____

Signification des indicateurs lumineux

Indicateur	Etat	Signification
 (rouge)	Allumé en permanence Clignote Éteint	Le système/une ou des partitions (*) du système est en mode armé (Armement TOTAL) Le système/une ou des partitions (*) du système est en mode armé (Armement PARTIEL) Le système est actuellement en mode désarmé (à l'arrêt). Remarque : concerne la ou les partition(s) sélectionnée(s.) Si la centrale est paramétrée pour une seule partition, toute action opération réalisée sur les autres partitions n'est pas visualisée.
 (orange)	Allumé en permanence Eteint	Une panne ou erreur est actuellement détectée dans le système tout entier, et non pas par partition. Aucune erreur n'est détecté – tout fonctionne correctement. Remarque : concerne la ou les partition(s) sélectionnée(s.) Si la centrale est paramétrée pour une seule partition, toute action opération réalisée sur les autres partitions n'est pas visualisée.
 (vert)	Allumé en permanence Eteint	La fonction "Carillon" est validée – le carillon retentira dans ce type de zones en cas d'alarme. Remarque : le voyant du carillon est allumé en permanence si au moins une partition est activée.
 (vert)	Allumé en permanence Eteint	La centrale d'alarme est alimentée par le secteur électrique. La centrale d'alarme est alimentée par les piles de réserve (batterie de secours).



* Applicable au PowerMax Pro qui comporte une caractéristique PARTITION.



Signification des signaux sonores de la Sirène

Type d'alarme	Représentation graphique du signal	Verbal Description of Signal
Intrusion/ 24h./ Panique	—————	ON (Marche) continuellement
Incendie	--- --- --- ---	ON - ON - ON - pause - ON - ON - ON - pause
Test*	— (sirène intérieure et sirène extérieure)	ON (Marche) pendant 2 secondes (une fois seulement)

* Utilisation complémentaire uniquement.

Conseils utiles pour les utilisateurs de la centrale PowerMax Pro

Arrêter une alarme : lorsqu'une alarme retentit - appuyez sur la touche de DESARMEMENT () de votre télécommande ou sur la touche  de votre clavier avant de saisir votre code d'accès (1 1 1 par défaut).



Arrêter les "bips" signalant une panne ou une erreur : lorsqu'une panne se produit dans le système, l'indicateur de PANNE situé sur le côté face de l'appareil s'allume et un signal sonore constitué de 3 bips est émis toutes les minutes. Si vous ne souhaitez pas remédier immédiatement au problème, mais que vous souhaitez interrompre ce signal malgré cela, appuyez sur la touche de DESARMEMENT () de votre télécommande ou sur la touche  de votre clavier avant de saisir votre code d'accès (1 1 1 par défaut). Cette opération fera taire le buzzer pendant 4 heures, délai après lequel la sonnerie reprendra. Il est toutefois important de savoir que ce signal sonore d'indication de panne n'est pas émis pendant la nuit.

Zones périphériques et zones intérieures comparées aux zones 24 heures : la plupart des détecteurs de votre système sont reliés à des zones périphériques et à des zones intérieures. Ces zones **déclenchent** des alarmes lorsque le système est en mode **armé** et **n'en déclenchent pas** lorsque celui-ci est en mode **désarmé**. D'autres détecteurs sont reliés à des zones 24 heures qui, quel que soit l'état du système – armé ou désarmé, déclenchent des alarmes le cas échéant.

Armement du système lorsque les zones périphériques ne sont pas sécurisées (portes et/ou fenêtres sont ouvertes) : le message "NON PRET" s'affiche à l'écran dès qu'une porte ou fenêtre sous protection est ouverte. Vous pouvez savoir quelle zone "n'est pas prête" en cliquant sur la touche . Vous pouvez régler le problème tout simplement en fermant la porte/ fenêtre ou en réalisant un "Armement forcé" (la zone concernée est alors désactivée) si, toutefois, cette option a été validée par lors de l'installation du système. Si vous choisissez volontairement d'isoler (exclure du système) une zone, laissez la porte ou la fenêtre de cette zone ouverte et armez le système (un message vocal annonce alors que l'"Armement forcé" est en voie de s'accomplir).

Les zones isolées ne seront donc pas protégées pendant la période d'armement concernée.

Accès aux zones 24 heures : si vous souhaitez accéder à un détecteur défini comme zone 24 heures sans provoquer d'alarme, veuillez procéder comme suit :

- Cliquez sur la touche  - le message: **MODE NORMAL / TEST EN COURS** apparaît à l'écran.
- Cliquez sur la touche  à nouveau – le message : **MODE UTILISATEUR** s'affiche.
- Cliquez à présent sur la touche  - le message affiché est alors : **SAISIR CODE** ____.

Tapez ici votre <Code Utilisateur> secret à 4 chiffres – le signal sonore signifiant la réussite de l'opération est alors émis (mélodie joyeuse : - - - ———).

Vous disposez ensuite de 4 minutes pendant lesquelles vous pouvez ouvrir le capteur "24 heures" et accéder à la zone qu'il couvre sans déclencher d'alarme. Une fois cette temporisation expirée, le système reprend automatiquement son mode de fonctionnement normal.

Annuler une alarme intempestive : lorsqu'une alarme est déclenchée, elle est dans un premier temps signalée par l'activation de la sirène intérieure pendant un temps limité (défini par l'installateur). Ce n'est qu'après que la sirène extérieure est activée et que l'événement est transmis au centre de télésurveillance. Si vous-même déclenchez une alarme par inadvertance, vous pouvez tout simplement désarmer le système avant que la sirène extérieure ne soit activée - dans ce cas, l'événement d'alarme n'est pas signalé au centre de télé-surveillance.

Si une alarme se déclenche accidentellement et que la sirène extérieure est déjà activée, vous disposez encore d'un temps limité – défini par l'installateur (de 1 à 15 minutes, selon les besoins), pour désarmer le système. Si vous effectuez le désarmement du système à temps, le message d'annulation d'alarme : "AL. ANNULEE", est automatiquement transmis au centre de télésurveillance.

Dépassement de la temporisation de sortie : si vous quittez les locaux placés sous surveillance après que la temporisation de sortie ait expiré (après émission totale du signal sonore de sortie), la centrale considère que quelqu'un vient de pénétrer dans les locaux. En conséquence, elle lance la temporisation d'entrée et le signal sonore d'entrée. Pour éviter qu'une alarme inutile ne soit déclenchée, vous devez désarmer le système avant expiration de cette temporisation d'entrée.

Une personne non autorisée a pénétré dans les locaux en l'absence de l'utilisateur : si lorsque vous êtes sur le point de rentrer dans vos locaux, vous entendez les sirènes d'alarme et que des lumières qui devraient normalement être éteintes sont allumées, il est probable qu'un intrus se trouve sur les lieux protégés ou qu'un autre événement s'y soit produit. Si tel est le cas, il vous est vivement recommandé de ne pas entrer, mais au contraire de rester à l'extérieur et de contacter les services d'urgence.

1. Introduction

Présentation générale

PowerMax Pro est une centrale d'alarme radio fournissant une protection contre l'intrusion, l'incendie et le sabotage. Elle peut de plus être utilisée pour commander les lumières et d'autres appareils électriques équipant vos locaux et/ou pour s'assurer de l'état d'activité de personnes âgées ou handicapées laissées seules à la maison. Les informations sur l'état du système sont données visuellement et verbalement et le plus souvent, des messages vocaux préenregistrés invitent l'utilisateur à faire le bon geste.

Le PowerMax Pro comporte une partition optionnelle. Le partitionnement vous permet d'avoir jusqu'à trois zones indépendamment contrôlables avec différents codes d'utilisateur attribués à chaque partition. Une partition peut être armée ou désarmée peu importe le statut des autres partitions du système.

Le système d'alarme PowerMax Pro est articulé autour d'une centrale (cf. figure 1) qui reçoit les données transmises par différents détecteurs installés stratégiquement à l'intérieur des locaux sous surveillance et dans leurs zones périphériques (cf. figure 2).

Lorsqu'il est **désarmé (à l'arrêt)**, le système donne visuellement et verbalement des informations sur son état et déclenche une alarme dès lors qu'un détecteur de fumée ou qu'une zone de type 24 heures (c'est-à-dire une zone sous surveillance 24 heures sur 24) est activé(e).

Lorsqu'il est **armé (en marche)**, le système déclenche une alarme dès que l'un des détecteurs d'une zone placée sous surveillance est activée par un événement.

Pour pouvoir commander le système, vous devez saisir votre code d'accès à 4 chiffres (le code 0000 est rejeté). Vous pouvez également autoriser 7 autres personnes à se servir de la centrale en leur octroyant leur propre code d'accès.

Il est aussi possible de se procurer 8 télécommandes multifonctions et badges de proximité afin que vous-même et d'autres utilisateurs puissiez facilement avoir le contrôle sur les principales fonctions de la centrale.

Les badges de proximité ouvrent aux personnes autorisées, l'accès aux zones réservées. La présentation d'un badge de proximité valide lorsque le système est armé, provoque le désarmement du système. La présentation d'un badge de proximité valide lorsque le système est désarmé, provoque la mise en marche du système en mode d'armement TOTAL (ou PARTIEL en option).

Le système est en mesure d'identifier un grand nombre d'événements – alarmes, tentatives de sabotage des détecteurs ainsi que de nombreux types de pannes. Les événements sont automatiquement rapportés via le réseau de téléphonie public ou via le réseau GSM vers des centres de télésurveillance (au format numérique) et vers des téléphones privés (par des messages clairs et/ou SMS). La personne recevant un tel message est alors supposée se renseigner sur l'événement et agir en conséquence.

Dans les états armés et désarmés, si l'événement de sabotage se produit, la sirène sera lancée et l'événement sera transmis.

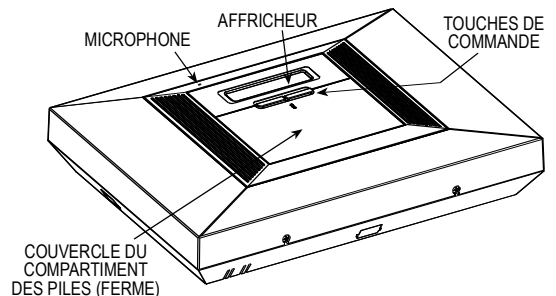

Figure 1. Schéma de la centrale, tous couvercles fermés

IMPORTANT !

Tout ce que vous devez savoir pour sécuriser correctement vos locaux, est détaillé au chapitre 2 de ce manuel.

Si certains termes utilisés ici ne vous sont pas assez familiers pour une parfaite compréhension du texte, veuillez consulter le lexique donné en annexe A de ce document.

INTRODUCTION

JUSQU'A 15 EQUIPEMENTS ELECTRIQUES PEUVENT ETRE COMMANDES (ON/OFF) PAR DIFFERENTS FACTEURS PROGRAMMES PAR L'INSTALLATEUR (EN UTILISANT LE CABLAGE ELECTRIQUE EXISTANT)

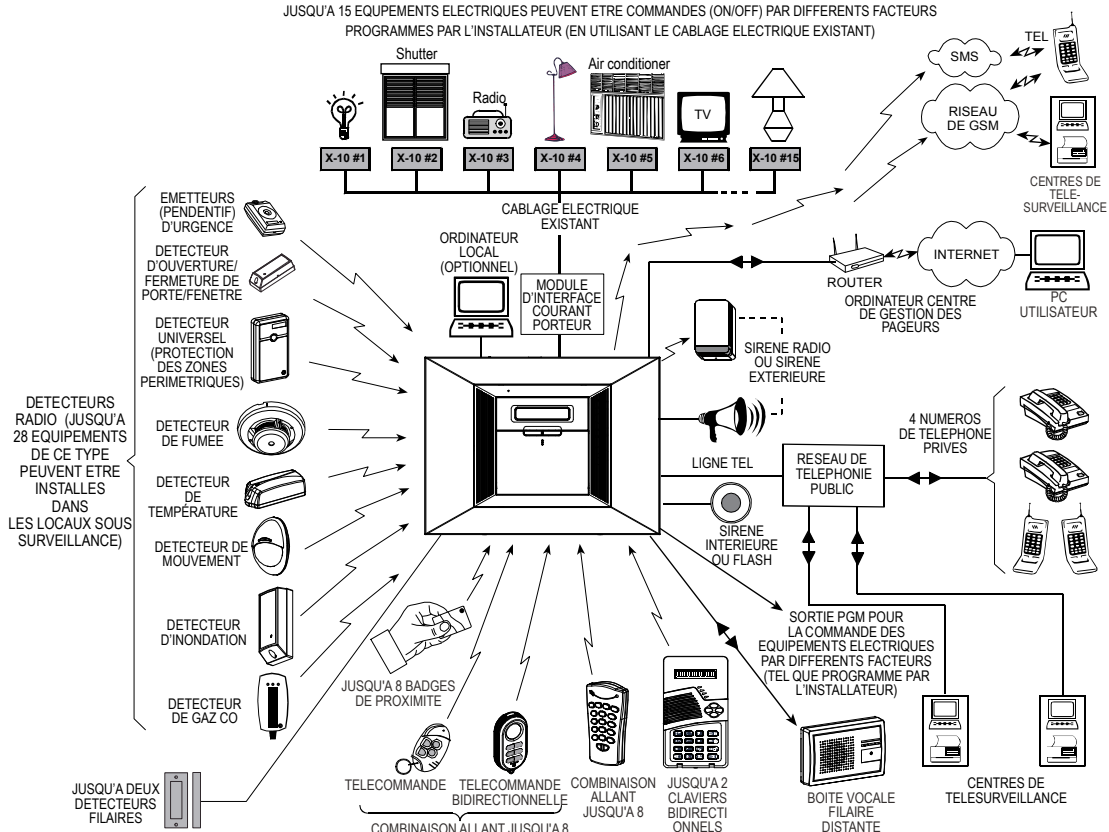

Figure 2. Configuration typique du système

Caractéristiques du système

La centrale PowerMax Pro offre un grand nombre de caractéristiques uniques :

- **30 zones** : chacune des zones protégées est identifiée par un nom et un numéro (demander à l'installateur d'attribuer aux zones constituant vos locaux, les noms appropriés).
- **3 partitions (en option)** : un des avantages du PowerMax Pro est sa capacité de diviser le système en un maximum de 3 partitions. Chaque partition peut être considérée comme un système de sécurité distinct, pouvant être armée ou désarmée chacune séparément ou toutes ensemble d'un seul geste.
- **Plusieurs modes d'armement** : TOTAL, PARTIEL, TOTAL-INSTANTANE, PARTIEL-INSTANTANE, MEMCLE et ISOLATION.
- **Ecran à cristaux liquides (LCD)**: les informations sur l'état du système, les messages et les invites sont affichés sur la face avant de la centrale en langage clair et explicite.
- **Horloge temps réel**: l'heure actuelle est affichée sur la partie droite de l'écran.

- **Plusieurs destinations pour les rapports** : des rapports sur les événements sont automatiquement transmis aux centres de télésurveillance, à des numéros de téléphone privés de votre choix, voire même ou même par SMS si un système GSM est installé.
- **Sélection des rapports transmis** : l'installateur peut programmer la destination à choisir en fonction du type d'événement concerné par le rapport à transmettre.
- **Mode Memclé** : un message "Memclé" est automatiquement envoyé à un ou plusieurs numéros de téléphone définis dès lors que le système est désarmé par un utilisateur "Memclé" (un enfant, par exemple).
- **Messages et instructions énoncés vocalement**: des messages vocaux préenregistrés et suivant l'état du système sont diffusés via le haut-parleur intégré à la centrale (pour autant que cette option ait été validée – cf. chapitre 7).

- **Echange de messages** : avant de quitter les locaux, vous pouvez enregistrer un court message vocal à l'attention d'autres utilisateurs susceptibles d'arriver plus tard. A votre retour, vous pouvez écouter les messages vocaux enregistrés par les autres à votre intention.
- **Contrôle radio et contrôle clavier** : le clavier permet d'accéder à toutes les commandes de la centrale. Les télécommandes permettent quant à elles de contrôler les principales fonctionnalités du système.
- **Accès à distance via un téléphone** : vous pouvez accéder à distance à la centrale PowerMax Pro via un téléphone afin d'armer/désarmer le système, ou pour recevoir des informations sur son état.
Remarque : l'opération à distance est effectuée pour chaque partition ou pour chaque code utilisateur défini pour une partition particulière quand le mode partition est activé.
- **Les touches numériques sont aussi des touches fonctions** : lorsque le système est désarmé, les touches numériques du clavier peuvent être utilisées pour commander diverses fonctionnalités de la centrale. Une simple représentation graphique présente sur chaque touche permet de connaître les associations touche / fonctionnalité.
- **Commande des équipements électriques** : si elle est associée à des modules X-10 (optionnels), la centrale peut être utilisée pour commander le fonctionnement des lumières et d'autres appareils électriques. Les signaux de commande transitent dans ce cas via le réseau de câbles électriques du bâtiment. Votre installateur déterminera les commandes nécessaires afin de répondre au mieux à vos besoins.
- **Commande à distance via la sortie PGM**: des mécanismes d'ouverture/fermeture de portail, des lumières d'accueil et autres dispositifs peuvent être commandés (ON/OFF = Marche/ Arrêt) via une sortie PGM spéciale (programmable). Votre installateur déterminera les commandes nécessaires afin de répondre au mieux à vos besoins. *Remarque* : les sorties X-10 et PGM agissent sur le système d'alerte entier et non individuellement sur chaque partition quand le mode partition est activé.
- **Récupération des données** : vous pouvez obtenir des informations sur l'état du système, sur les erreurs ou pannes détectées et consulter les événements d'alarme mémorisés – infos données visuellement et vocalement.

- **Surveillance des personnes âgées, handicapées physiques ou infirmes** : le système peut être programmé afin de contrôler la présence d'activité dans une zone donnée et envoyer un message d'alerte dès lors que la personne surveillée reste inactive (ne se déplace pas) pendant une durée trop longue.
- **Appels d'urgence** : les télécommandes miniatures à bouton poussoir distribuées aux divers utilisateurs du système peuvent servir à envoyer des messages d'urgence afin d'appeler à l'aide.
- **Désarmement sous contrainte** : si un utilisateur est contraint sous la menace de désarmer le système, il peut saisir un code spécial mettant le système à l'arrêt en apparence normalement mais envoyant également une alarme silencieuse au centre de télésurveillance (cf. chapitre 2).
- **Supervision du système** : tous les détecteurs de périphériques sans fil installés sur le site protégé envoient périodiquement des messages de supervision. En cas de non réception (ou de retard d'émission) d'un tel message, la centrale PowerMax Pro affiche le message d'erreur dont l'intitulé est "Inactivité". Si nécessaire, votre installateur peut désactiver cette fonctionnalité.
- **Supervision des piles** : vous n'avez pas à vous soucier de l'état des diverses piles présentes dans le système. La centrale PowerMax Pro affiche un message de "Batterie faible" (basse) dès lors qu'une pile d'un dispositif radio est en fin de vie.

Terminologie employée

Pour une meilleure compréhension de votre système d'alarme, et si vous n'êtes pas déjà familiarisé(e) avec la terminologie utilisée, n'hésitez pas à prendre le temps de consulter les définitions répertoriées dans le lexique de l'**ANNEXE A**, à la fin du présent document.

Boutons poussoirs

Lorsque le couvercle du clavier est fermé, comme l'e montre la figure 1, seuls deux boutons poussoirs sont visibles – il s'agit des commandes :

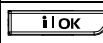
Touche	Fonction
	Passé d'une rubrique à l'autre dans un menu donné.
	Visualise les messages d'état un par un et permet de sélectionner le cas échéant, l'option affichée.

Lorsque le couvercle du clavier est retiré, (cf. Figure 3), les touches de fonctions spéciales sont visibles. Les fonctions exécutées pas ces touches sont expliquées au fur et à mesure dans les paragraphes concernés de ce guide.

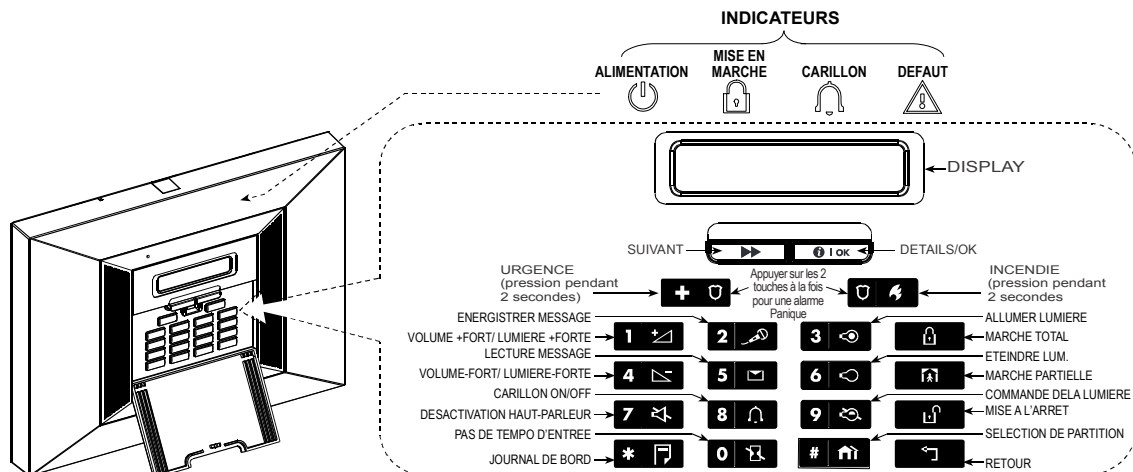

Figure 3. Commandes et Indicateurs

Remarque concernant la touche "Sourdine"

La touche "sourdine" n'est activée que si la fonction "Régler Option Voix" est validée ("activer invites" – cf. schéma des paramètres réglables en mode Utilisateur, fig. 8).

Transmetteur (télécommande) multifonctions

Votre système répond aux signaux envoyés par une mini-télécommande (télécommande 'porte-clé') bidirectionnelle à 4 boutons (MCT - 234) ou à 6 boutons (MCT - 237) ou encore par un mini-clavier bidirectionnel sans fil (MKP-150/151) (cf. figure 4).

La télécommande MCT-234 contrôle seulement une ou plusieurs partition(s) prédéfinies. La télécommande MCT-237 et le clavier bidirectionnel sans fil peuvent contrôler une partition unique ou toute combinaison de jusqu'à 3 partitions.

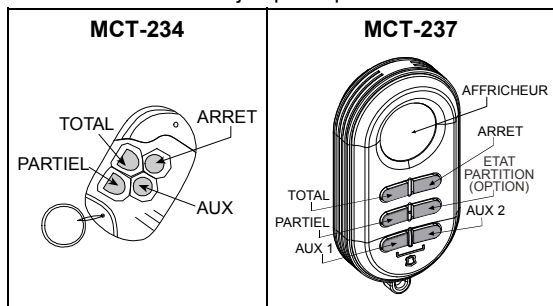

Figure 4. Télécommandes MCT-234, MCT-237 et le clavier sans fil MKP-150 /151

Une pression simultanée sur les touches "Armement TOTAL" et "Armement PARTIEL" pendant 2 secondes génère une alarme PANIQUE. Deux pressions sur la touche "Armement TOTAL" en l'espace de 2 secondes arme le système en mode "Mémclé".

A. Commande d'un portail ou de tout autre équipement électrique : une pression sur la touche AUX de la télécommande permet d'ouvrir/ de fermer un portail commandé électriquement ou tout autre équipement électrique u choix de l'utilisateur.

B. Armement du système en mode INSTANTANE (sans temporisation d'entrée) : une pression sur la touche AUX immédiatement après avoir armé le système et avant expiration de la temporisation de sortie, entraîne l'armement du système sans l'application d'une temporisation d'entrée. Dans ce cas, le fait de pénétrer dans les locaux

protégés via une quelconque zone déclenche immédiatement une alarme. Ceci n'est pas gênant pour les utilisateurs du système car ils peuvent se servir de leur télécommande pour désarmer le système avant même d'entrer dans les locaux en appuyant sur la touche **DESARMEMENT** (🔓).

C. Obtention d'informations sur l'état du système : une pression sur la touche AUX de votre télécommande annonce l'état du système via le haut-parleur. En mode de partition, la centrale annonce l'état de la partition à laquelle la télécommande a été attribuée.

D. Omission du délai de sortie : une pression sur la touche AUX fera en sorte que le système s'armera instantanément.

Désarmement du système via une télécommande dont les piles sont faibles (si l'installateur met en œuvre cette fonction)

Si vous tentez de désarmer le système avec une télécommande dont la tension des piles est basse, un signal sonore d'avertissement est émis pendant 15 secondes. Au cours de cette période, il est nécessaire d'appuyer une seconde fois sur la touche de désarmement de la télécommande ou du clavier de la centrale (auquel cas la saisie du code utilisateur est également requise) pour effectivement désarmer le système. Si cette commande est initiée pendant cette temporisation de 15 secondes, le message "Batterie faible" est mémorisé dans le journal des événements. Si vous n'appuyez pas une seconde fois sur la touche désarmement fois au cours de cette temporisation de 15 secondes, vous devrez lancer l'une des deux commandes suivantes :

A. Appuyez deux fois sur la touche d'armement TOTAL pour armer le système. A défaut, le système ne sera pas armé et aucun message de confirmation (signalant que l'utilisateur est informé de la condition de batterie faible) ne sera mémorisé dans le journal des événements.

B. Appuyez sur la touche d'armement TOTAL et ensuite sur la touche de désarmement pour confirmer. A défaut, la confirmation ne sera pas mémorisée dans le journal des événements.





Badge de proximité

Votre système réagit aux badges de proximité enregistrés dans sa mémoire. Le badge de proximité vous permet d'accomplir toute une série de fonctions sans taper le code utilisateur, par ex. armement, désarmement, lecture du journal d'événements, etc. Chaque fois que le système réclame votre code utilisateur, vous pouvez simplement présenter un badge de proximité valide et accomplir l'opération souhaitée sans avoir à saisir votre code utilisateur.

Messages vocaux

Des messages vocaux préenregistrés répondent aux commandes que vous initiez en annonçant ce que le système est en train de faire et en vous invitant à exécuter certaines opérations. Ils annoncent également les alarmes et les pannes, tout en identifiant l'origine de ces événements.

Les sons que vous entendrez en utilisant la centrale sont schématisés ci-dessous :

	Bip unique, que l'on entend chaque fois qu'une touche est enfoncée
	Un double bip, indiquant un retour automatique au mode de fonctionnement normal (par une pause).
	Trois bips, indiquant un événement d'alerte.
	Mélodie joyeuse (- - - —), indique l'accomplissement réussie d'une opération.
	Mélodie triste (—), indique un mauvais geste ou un refus







Option Economiseur d'écran

L'option Economiseur d'écran (si elle a été validée par l'installateur) fait passer l'affichage, au bout de 30 secondes d'inutilisation des touches, à l'écran "PowerMax" et éteint les diodes LED (de façon à ne pas dévoiler l'état du système à tout éventuel intrus). L'écran revient à son affichage normal sur simple pression de la touche , suivie de la saisie du code Utilisateur (en cas de **Rafraîchissement par code**) ou sur pression de n'importe quelle touche (en cas de **Rafraîchissement par touche**), selon le paramétrage de l'installateur.

Si c'est l'option **Rafraîchissement par touche** qui a été sélectionnée, la première pression effectuée sur n'importe quelle touche (sauf les touches Incendie et Urgence) rétablira l'affichage normal et la deuxième pression effectuée exécutera la fonction dédiée à cette touche. Quant aux touches Incendie et Urgence, la première pression sur l'une d'elle rétablira l'affichage normal en même temps qu'elle exécutera la fonction Incendie ou Urgence selon le cas.

2. Sécurisation du site protégé

Touches utilisées

Touche	Fonction
	Armement quand il n'y a personne à la maison
	Armement alors que quelqu'un est resté à la maison
	Annulation de la temporisation d'entrée au moment de l'armement (armement 'TOTAL-INSTANTANE' ou 'PARTIEL-INSTANTANE')
	Désarmement du système et arrêt des alarmes
 	Sélection de la Partition.

Processus de sélection de la partition

L'accès à chaque partition voulue est réalisé à l'aide d'un code particulier ou d'un badge de proximité. Il est impossible d'accéder au MENU DE L'INSTALLATEUR si une ou plusieurs partitions sont en modes TOTAL ou PARTIEL.

Avant de tenter d'effectuer toute opération ou partition donnée, il convient d'effectuer les opérations qui vous permettent de sélectionner la ou les partitions voulues/autorisées à l'aide du code particulier ou du badge de proximité:

TOUCHE



Affichage correspondant

SELECTIONNER PARTITION

Saisir partition # (1 - 3)

PARTITION 1 

Note: la mélodie triste retentira si vous tentez de sélectionner une partition à laquelle aucun capteur/périphérique n'a été attribué.

Avant l'armement

Avant d'armer le système, assurez-vous que le message **PRET** (*) / P# RDY (**) est affiché. Cela signifie que toutes les zones (*) / partitions (**) sont sécurisées et que vous pouvez armer le système (*) / la partition (**) de la manière que vous choisirez.

* Dans un système sans partition

** Dans un système à partitions

Lorsqu'un **système sans partition** n'est pas prêt pour être armé (au moins une zone est ouverte) l'affichage **PAS PRÊT ALRT** (alerte), **PAS PRÊT MEM** (mémoire), **PAS RET MSG** (message) ou **PAS PRÊT DETOUR** apparaît.

Lorsqu'un **système partitionné** n'est pas prêt à être armé (au moins une partition est ouverte) l'affichage **PAS PRÊT ALRT** (alerte), **PAS PRÊT MEM** (mémoire), **PAS PRÊT MSG** (message) ou **PAS PRÊT DETOUR** apparaît.

Si le système n'est pas prêt à être armé, cliquez sur  pour passer en revue les numéros et les noms de toutes les zones / partitions ouvertes, l'une après l'autre.

Il est vivement recommandé de rétablir la/les zone(s) ouvertes, de façon à ramener le système à l'état "Prêt" à l'armement. Pour toute question sur la procédure à suivre, veuillez consulter votre installateur.

IMPORTANT ! Pour les descriptions de toutes les procédures d'armement qui suivent, on part du principe que l'option d'**armement rapide** a été validée par l'installateur. Si ce n'est pas le cas, la centrale PowerMax Pro vous demandera de saisir votre code d'accès avant d'effectuer l'armement.

Armement 'TOTAL'

Si le système est **PRET**, procédez comme suit :

Touche/ action



Affichage correspondant

ARMEMENT TOTAL



SORTIR DE SUITE s.v.p

↓ (Tempo de sortie) ↓

Quittez les lieux

TOTAL

 L'indicateur d'ARMEMENT reste allumé en permanence tant que le système est armé.

Armement 'PARTIEL'

Si toutes les zones périphériques sont **PRETES**, et que l'option d'armement rapide est validée, procédez comme suit :

Touche/ action



Affichage correspondant

ARMEMENT PARTIEL

↓ (Tempo de sortie) ↓

Allez vers une zone intérieure

PARTIEL HH:MM

 L'indicateur d'ARMEMENT clignote tant que le système est armé.

Passage du mode d'armement 'PARTIEL' au mode d'armement 'TOTAL'

Ne désarmez pas le système – contentez-vous d'appuyer sur la touche . Le système réagira alors comme expliqué ci-dessus pour l'armement TOTAL. Quittez les lieux avant expiration de la temporisation de sortie.

Passage du mode d'armement 'TOTAL' au mode d'armement 'PARTIEL'

Ne désarmez pas le système – contentez-vous d'appuyer sur la touche . Cette commande réduisant le niveau de sécurité appliqué, un message de la centrale PowerMax Pro vous demandera de saisir votre code d'utilisateur principal pour vous identifier en tant qu'utilisateur autorisé.

Touche/ action Affichage correspondant



SAISIR CODE  _ _ _

[Saisir code]
Allez dans
une zone
intérieure

ARMEMENT PARTIEL

↓ (Tempo de sortie) ↓

A.PARTIEL HH:HH

 L'indicateur d'ARMEMENT clignote tant que le système est armé.

Si une alarme s'est produite pendant que le système se trouvait sous armement TOTAL, l'affichage réagit différemment :

Touche/ action Affichage correspondant



SAISIR CODE  _ _ _

[Saisir code]
Allez vers
une zone
intérieure

ARMEMENT PARTIEL

↓ (Tempo de sortie) ↓

PARTIEL HH:HH

↶ (en alternance) ↷

ARM PARTIEL MEMO

 L'indicateur d'ARMEMENT clignote tant que le système est armé.

Armement TOTAL 'Instantané'

Vous pouvez placer le système sous armement TOTAL ou PARTIEL sans lui appliquer de temporisation d'entrée – toute détection survenant dans n'importe quelle zone déclenchera alors une alarme immédiate.

Si vous souhaitez armer le système en mode TOTAL- INSTANTANE, procédez comme suit.

Touche/ action Affichage correspondant



SAISIR CODE  _ _ _ _

ARMEMENT TOTAL



ARMEMENT INSTANT.

↶ (en alternance) ↷

SORTIR DE SUITE s.v.p

Quittez les
lieux

↓ (Tempo de sortie) ↓

TOTAL

 L'indicateur d'ARMEMENT reste allumé tant que le système est armé.

Armement PARTIEL 'Instantané'

Si vous souhaitez armer le système en mode PARTIEL- INSTANTANE, procédez comme suit :

TOUCHE Affichage correspondant



SAISIR CODE  _ _ _ _

ARMEMENT PARTIEL



ARMEMENT PARTIEL

↶ (en alternance) ↷

ARM PARTIEL INSTANT

Allez vers une
zone intérieure

↓ (Tempo de sortie) ↓

PARTIEL HH:MM

 L'indicateur d'ARMEMENT clignote tant que le système est armé.

Armement TOTAL forcé

Le mode d'armement forcé vous permet d'armer le système même si une ou plusieurs zone(s) sont en dérangement et que le message NON PRET est affiché. L'armement forcé automatique ne fonctionne que si l'installateur a validé cette option lors de la programmation de votre système. Les zones en dérangement seront isolées (exclues de la surveillance) – et ne seront donc pas armées. **Le site protégé n'aura pas une protection maximum.**

SECURISATION DU SITE PROTEGE

Remarque : lorsque l'utilisateur met le système sous armement forcé, le buzzer émet un signal sonore continu de "protestation", celui-ci ne s'arrêtant que 10 secondes avant la fin de la temporisation de sortie. Il suffit de presser de nouveau la touche d'armement pour arrêter ce signal.

Lorsque le message NON PRET est affiché, l'armement "TOTAL Forcé" s'effectue comme suit :

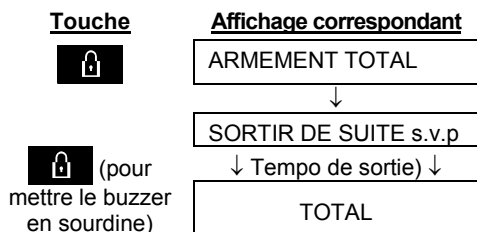

L'indicateur d'ARMEMENT reste allumé tant que le système est armé.

Armement PARTIEL forcé

Lorsque le message NON PRET est affiché, l'armement "PARTIEL Forcé" s'effectue comme suit:

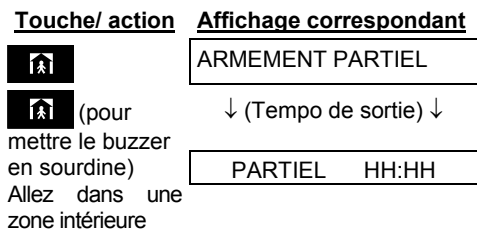

L'indicateur d'ARMEMENT clignote tant que le système est armé.

Armement en mode Memclé

Ce mode est utile pour les parents au travail qui veulent s'assurer que leurs enfants sont bien rentrés de l'école et ont désarmé le système. L'armement en mode "Memclé" signifie qu'un message spécial "Memclé" sera envoyé dès que le système sera désarmé par un Utilisateur "Memclé".

Les utilisateurs "Memclé" sont ceux à qui ont été attribués les codes utilisateur 5 à 8 ou les télécommandes 5 à 8. Les messages "Memclé" étant considérés comme des alertes et non pas comme des alarmes, ils sont transmis aux numéros de téléphone privés programmés par l'utilisateur comme étant ceux devant être utilisés pour l'envoi des messages d'alerte.

L'armement en mode "Memclé" n'est possible que dans le cadre d'un armement total du système. Pour armer le système en mode Memclé, procédez comme suit avec la mini télécommande appropriée :

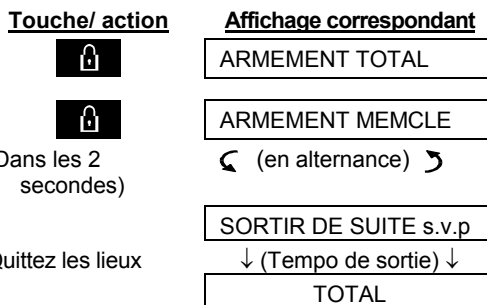

L'indicateur d'ARMEMENT reste allumé tant que le système est armé.

Déclencher une alarme Panique

Que le système soit armé ou non, il est possible de déclencher une alarme panique manuellement si cette fonctionnalité ait été validée par l'installateur (contactez la société ayant réalisé votre installation pour savoir si c'est le cas).

Pour cela, procédez comme suit :

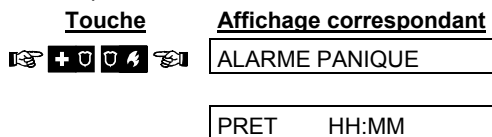

Remarque : si vous utilisez une télécommande, appuyez simultanément les touches "TOTAL" et "PARTIEL" (MCT-234) ou AUX1 et AUX2 (MCT-237) pendant 2 secondes.

Pour arrêter cette alarme, appuyez sur la touche et tapez ensuite votre code d'accès en vigueur.

Déclencher une alarme incendie

(Fonction désactivée dans la version conforme ACPO).

Que le système soit armé ou non, il est possible (en fonction de la version installée de la centrale PowerMax Pro – cf. fiche signalétique sur la paroi de la centrale) de déclencher une alarme incendie manuellement. Pour cela, procédez comme suit :

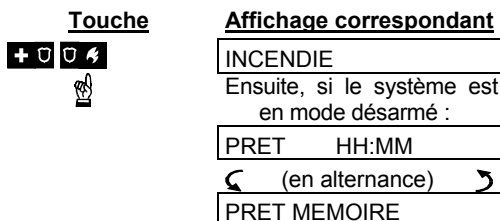

Pour arrêter cette alarme, appuyez sur la touche et tapez ensuite votre code d'accès en vigueur.

Déclencher une alarme d'urgence

Que le système soit armé ou non, il est possible (en fonction de la version installée de la centrale PowerMax Pro – cf. fiche signalétique sur la paroi de la centrale) de déclencher une alarme d'urgence manuellement. Pour cela, procédez comme suit:

<u>Touche</u>	<u>Affichage correspondant</u>
	URGENCE
	Ensuite, si le système est en mode désarmé :
	PRET HH:MM
	↶ (en alternance) ↷
	PRET MEMOIRE

Désarmement et arrêt des alarmes

(Fonction désactivée dans la version conforme ACPO). Le fait de désarmer le système stoppe le fonctionnement de la sirène avant que celle-ci ne s'arrête automatiquement, et ce, que le système ait été armé ou non au moment du déclenchement.

Une fois le système désarmé, différents messages sont susceptibles de s'afficher, selon l'état en cours du système :

A. Désarmement – pas d'évènement : si aucun évènement ne s'est produit pendant toute la durée où le système était armé, la procédure de désarmement est la suivante :

<u>Touche</u>	<u>Affichage correspondant</u>
	CODE ____
	PRET HH:MM

L'Indicateur d'ARMEMENT s'éteint.

B. Désarmement après une alarme, toutes zones étant prêtes : si la zone ayant déclenché l'alarme sous armement du système est revenue à la normale, la procédure de désarmement est la suivante :

<u>Touche</u>	<u>Affichage correspondant</u>
	CODE ____
	PRET HH:MM
	↶ (en alternance) ↷
	PRET MEMOIRE

L'Indicateur d'ARMEMENT s'éteint.

Pour la lecture de la mémoire d'alarme, cf. Chapitre 5. Le message "MEMOIRE" ne disparaît qu'une fois que le système est réarmé.

C. Désarmement après une alarme, avec une zone toujours active : si la zone ayant déclenché l'alarme sous armement du système est encore active (ou en dérangement), la procédure de désarmement est la suivante :

<u>Touche</u>	<u>Affichage correspondant</u>
	CODE ____
	NON PRET HH:MM
	↶ (en alternance) ↷
	NON PRET MEMOIRE

L'Indicateur d'ARMEMENT s'éteint.

Pour la lecture de la mémoire d'alarme, cf. Chapitre 5. Le message "MEMOIRE" ne disparaît qu'une fois que le système est réarmé.

Pour toute question à savoir comment ramener la zone activée à son état normal, veuillez consulter votre installateur.

D. Désarmement avec le système en état de panne ou d'erreur : si une panne ou une erreur est détectée sous armement du système, l'indicateur de PANNE situé sur la face avant de la centrale s'allume et la procédure de désarmement est la suivante :

<u>Touche</u>	<u>Affichage correspondant</u>
	CODE ____
	PRET HH:MM
	↶ (en alternance) ↷
	PRET PANNE

L'Indicateur d'ARMEMENT s'éteint et le signal sonore retentit une fois toutes les minutes.

Pour déterminer le type de panne ou d'erreur détectée, cf. Chapitre 5. Le message "PANNE" disparaît, l'indicateur correspondant ne s'éteint et le signal sonore ne s'arrête qu'après réparation de la panne.

E. Désarmement après une alarme, avec une panne dans le système : l'indicateur de PANNE situé sur la face avant de la centrale s'allume. Si la zone ayant déclenché l'alarme sous armement du système est revenue à la normale, la procédure de désarmement est la suivante :

<u>Touche</u>	<u>Affichage correspondant</u>
	CODE ____
	PRET HH:MM
	↶ (en alternance) ↷
	PRET PANNE
	↶ (en alternance) ↷
	PRET MEMOIRE

 L'Indicateur d'ARMEMENT s'éteint et le signal sonore  retenti une fois toutes les minutes.

Pour déterminer le type de panne ou d'erreur détectée, cf. Chapitre 5. Le message "**PANNE**" disparaît, l'indicateur correspondant ne s'éteint et le signal sonore ne s'arrête qu'après réparation de la panne. Le message **MEMOIRE** ne disparaît que lorsque le système est réarmé.

F. Désarmement sous contrainte. Si vous vous trouvez obligé et contraint (par un tiers) de désarmer le système, tapez le code "sous contrainte" (**2580**) ou celui défini par votre installateur. Le désarmement prendra effet normalement mais une alarme silencieuse sera transmise au centre de télésurveillance.

Fonctionnement de la sirène

Elle **retentit en continu** si elle est provoquée par la pénétration d'une zone intrusion ou d'une zone 24 heures, ou lorsqu'une alarme "Panique" a été lancée.



Si elle est activée par une zone incendie (détection de fumée), elle génère la séquence : **ON - ON - ON - pause - ON - ON - ON - pause -** etc.

Si personne ne se trouve sur place pour désarmer le système après une alarme, la sirène continue de retentir pendant toute la durée paramétrée par l'installateur – puis s'arrête. Le flash clignote quant à lui, jusqu'au désarmement du système.

Badges de proximité

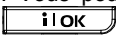
Les badges de proximité valides vous permettent d'effectuer tout un éventail de fonctions sans saisir de code d'utilisateur, par exemple, armer, désarmer, lire le journal d'événements, etc. Chaque fois qu'un code utilisateur est nécessaire, vous n'avez qu'à présenter votre badge de proximité au lieu de le saisir.

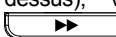
Lorsque le système est désarmé, après avoir présenté un badge de proximité valide à la centrale, le message "<OK> pour PARTIEL" est affiché. Vous pouvez à présent appuyer sur le bouton  pour immédiatement armer la centrale ou attendre 3 secondes pour que le système effectue un armement PARTIEL automatique (le message "Veuillez sortir maintenant" s'affichera). En présentant à nouveau le badge de proximité vous DESARMEREZ le système.







Au lieu d'appuyer sur le bouton  (voir ci-dessus), vous pouvez appuyer sur le bouton  une fois / deux fois (le message "<OK> pour PARTIEL" / "<OK> pour désarmer", respectivement) puis, appuyez sur le bouton  pour un armement/désarmement PARTIEL.

La centrale transmet un signal RF. Un badge de proximité valide présenté à la centrale transmet en retour un signal RF codé à l'unité de contrôle.

3. Messages vocaux et signaux sonores









Touches utilisées

Les fonctions liées aux messages vocaux et signaux sonores de la centrale PowerMax Pro sont contrôlées par les touches suivantes du clavier.









Touche	Fonction
	Pour augmenter le volume des messages parlés.
	Pour diminuer le volume des messages parlés.
	Pour activer / désactiver le haut-parleur
	Pour enregistrer un message vocal à l'attention des autres utilisateurs du système d'alarme.
	Pour écouter un message vocal enregistré par un autre utilisateur du système d'alarme.
	Pour activer/ désactiver la fonction carillon des zones carillon.

Réglage du volume des messages

Le tableau ci-dessous montre comment augmenter le volume des messages vocaux en appuyant sur la touche <1> (partant ici du principe qu'on commence avec un volume minimum).



Touche	Affichage correspondant
	VOLUME+ 
	VOLUME+ 
	VOLUME+ 
 (max)	VOLUME+ 

Le tableau ci-dessous montre comment diminuer le volume des messages vocaux en appuyant sur la touche <4> (partant ici du principe qu'on commence avec un volume maximum).

Touche	Affichage correspondant
 (max)	VOLUME- 
	VOLUME- 
	VOLUME- 
	VOLUME- 

Activation/désactivation des messages vocaux







Il est possible d'activer / de désactiver l'émission des messages vocaux en appuyant sur la touche <7> comme indiqué ci-dessous.

Touche	Affichage correspondant
	MSG VOCAUX ON
	MSG VOCAUX OFF
	↓
	PRET HH:MM

Remarque : le système conserve active l'option "Messages vocaux OFF" tant que l'option "Messages vocaux ON" n'a pas été sélectionnée.

Echange d'un message

Pour échanger un message vous pouvez laisser un message vocal à l'attention d'autres utilisateurs. Pour cela, placez-vous face à la centrale, appuyez sur la touche <2> et maintenez-la enfoncée. Attendez que le message "PARLER" (Parler maintenant) s'affiche pour enregistrer le message. Veillez à ce que l'enregistrement soit terminé avant que les 5 cases noires aient toutes disparues (lentement, l'une après l'autre) comme indiqué ci-dessous.

Action	Affichage correspondant
 (constant)	ENREG. MESSAGE
Parlez ↓	PARLER 
Parlez ↓	PARLER 
Parlez ↓	PARLER 
Parlez ↓	PARLER 
Parlez ↓	PARLER 
Arrêtez de parler	FIN ENREG.

Une fois la dernière de ces cases effacées, le message **FIN d'enregistrement** s'affiche.

MESSAGES VOCAUX ET SIGNAUX SONORES

Lorsque vous relâchez la touche, l'affichage redevient celui du mode normal mais indique également qu'un message est en attente. Par exemple:

PRET HH:MM

↶ (en alternance) ↷

PRET MSG



Pour vérifier votre propre message, écoutez-le dans la minute qui suit la fin de l'enregistrement (cf. Chapitre 3 ci-dessous – Ecoute du message enregistré). De cette façon, l'indication de message (**MSG**) n'est pas supprimée de l'écran.

Ecoute d'un message enregistré

Procédez comme suit pour écouter un message enregistré par un autre utilisateur du système : cliquez sur **5**  et écoutez. Le message **LECTURE** apparaît à l'écran et le message vocal est diffusé via le haut-parleur intégré. Une fois la lecture du message terminée, l'affichage redevient celui du mode normal. Si la lecture a eu lieu plus d'une minute après la fin de l'enregistrement, l'indication "**MESSAGE**" disparaît de l'écran.

Activation/désactivation du carillon

Vous pouvez activer/ désactiver le fonctionnement des zones carillon en appuyant sur la touche <8> comme indiqué ci-dessous :

<u>Touche</u>	<u>Affichage correspondant</u>
8 	CARILLON ON
8 	CARILLON OFF
	↓
	PRET HH:MM

 L'Indicateur **CARILLON** est allumé en continu lorsque cette option est sélectionnée.

4. Commandes d'appareils électriques



Commandes et touches utilisées

Le système permet de commander à distance manuellement ou automatiquement jusqu'à 15 appareils électriques (lumières, radio/TV, magnétoscopes, climatiseurs, etc.). Pour cela, il est nécessaire d'utiliser un module X-10 optionnel et jusqu'à 15 modules X-10 distants (cf. figure 2). Les commandes d'activation/ désactivation de ces équipements sont transmises via le câblage électrique existant des locaux.

Outre les modules X-10 (numérotés de 1 à 15), la centrale peut aussi commander un dispositif relié à sa sortie PGM (dispositif n° 00).

L'utilisateur définit quels sont les détecteurs qui gèreront leur activation/ désactivation à l'aide du Programmeur horaire (voir Chapitre 7 – Fonction Programmation horaire). L'installateur détermine quels capteurs de zone activeront ou désactiveront les appareils électrique télécommandés. **Cependant, vous pouvez décider à tout moment de l'application ou non application de cette programmation des appareils électriques** (cf. tableau ci-dessous).

Remarque : la sortie X-10 fonctionne sur le système entier et pas sur une partition particulière.

Touche	Fonction
	Activation manuelle des lumières ou d'autres appareils électriques présents sur les lieux.
	Désactivation manuelle des lumières ou d'autres appareils électriques présents sur les lieux.
	Sélection de la méthode de commande automatique : <ul style="list-style-type: none"> ■ Détecteurs : les appareils sont commandés par les détecteurs (capteurs) (selon leur attribution par l'installateur). ■ Programmeur : les appareils sont commandés par programmeur horaire (les heures d'activation et de désactivation sont programmées par l'installateur). ■ Les deux : les appareils sont à la fois commandés par les détecteurs et soumis à une programmation horaire.

Exemples des avantages apportés par un contrôle automatique à distance :

- **Commande par programmeur.** En votre absence, l'activation/désactivation des lumières, de la radio et de la TV à des heures définies fait penser que des personnes se trouvent à la maison, ce qui peut dissuader d'éventuels cambrioleurs.
- **Commande par zone.** L'activation d'une zone périphérique provoque l'allumage des lumières et la lecture d'une bande son sur laquelle des aboiements de chiens ont été enregistrés.

Remarque : l'activation et la désactivation automatique des appareils électriques dépendent également de la programmation horaire (cf. Chapitre 7 – Programmation horaire).

Activation manuelle

Vous pouvez actionner vos appareils en suivant les instructions ci-dessous. Cet exemple montre comment allumer (position ON) les lumières commandées par le module X-10 N° 01.

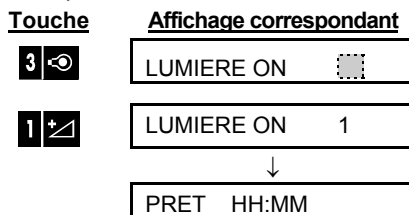

Les lumières commandées par le module X-10 N° 01 sont alors allumées.

Désactivation manuelle

Vous pouvez éteindre vos appareils en suivant les instructions ci-dessous. Cet exemple montre comment éteindre (position OFF) les lumières commandées par le module X-10 N° 01

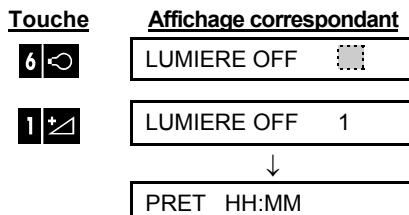

Les lumières commandées par le module X-10 N° 01 sont alors éteintes.

Intensité de la lumière

Immédiatement après avoir allumé une lumière (cf. § ci-dessus – Activation manuelle), vous pouvez en renforcer ou atténuer l'intensité. Pour cela, activez la fonction –FORT (DIM)/ +FORT (BRIGHT) en appuyant sur les touches ou (dans les anciennes versions du PowerMax Pro), puis appuyez plusieurs fois (jusqu'à obtenir l'intensité souhaitée) sur les touches (-FORT) ou (+FORT).

Commande automatique d'activation/ désactivation (ON/OFF)

Vous disposez de quatre options sélectionnables :

- ON par tempo (programmeur)
- OFF par tempo
- ON par détecteur (capteur)
- OFF par détecteur

Les options actuellement sélectionnées sont signalées par la présence d'une case sombre (■) sur leur droite. Pour visualiser les 2 autres options disponibles, cliquez sur les touches .

Tout option actuellement inactive est indiquée sans que figure sur sa droite la case sombre. Celle-ci n'apparaîtra que si vous validez l'option affichée en cliquant sur la touche . L'émission d'un signal sonore "joyeux" indique que la sélection de cette nouvelle option vient d'être sauvegardée.

Touche



Pour changer d'option

- app.

Pour garder l'option - appuyez



Pour changer d'option

- app.

Pour garder l'option -



Affichage correspondant

ON PAR TEMPO

(Si c'est l'option par défaut)

OFF PAR TEMPO

OFF PAR TEMPO

OFF PAR TEMPO

ON PAR DETECT.

(Si c'est l'option par défaut)

OFF PAR DETECTEUR

OFF PAR DETECT.

OFF PAR DETECTEUR

PRET HH:MM

5. Lecture de la mémoire d'alarmes et données d'erreurs

Consulter les alarmes et les autoprotections mémorisées

La centrale PowerMax Pro mémorise tous les événements d'alarme et d'autoprotection survenus au cours du dernier cycle d'armement.

Remarque : les alarmes ne sont mémorisées qu'après expiration de la temporisation d'abandon d'alarme cf. lexique en Annexe A). Ainsi, une alarme n'est pas mémorisée si le système est immédiatement désarmé, c'est-à-dire avant la fin de la temporisation d'abandon d'alarme

A. Indications d'alarmes / d'autoprotections

S'il y a en mémoire au moins un évènement et que le système est désarmé, un message clignotant MEMOIRE s'affiche comme suit :

PRET HH:MM

↶ (en alternance) ↷

PRET MEMOIRE

ou, si le système n'est pas prêt à être armé :-

NON PRET HH:MM

↶ (en alternance) ↷

NON PRET MEMOIRE

B. Consultation des données d'alarmes / d'autoprotections

Pour visualiser les données mémorisées, cliquez sur la touche .

EXEMPLE 1 : une alarme a été déclenchée parce que la porte de garage – zone 12 – a été ouverte puis refermée. D'autre part, le détecteur de mouvements de la chambre – zone 7 – a envoyé un message d'autoprotection car son couvercle a été retiré.

Touche **Affichage correspondant**

 PRET HH:MM

 Z12 SOUS ALARME

↶ (en alternance) ↷

PORTE du GARAGE

 Z07 OUV. AUTOPROT.

↶ (en alternance) ↷

CHAMBRE

PRET HH:MM

Une seconde pression sur la touche , fait apparaître à l'écran les détails des autres événements en autoprotection ouverte (s'ils existent), ou ramène le système à son état initial (cf. § A ci-dessus).

EXEMPLE 2 : une alarme a été déclenchée parce que la porte de garage – zone 12 – a été ouverte et est restée ouverte.

Touche **Affichage correspondant**

 NON PRET HH:MM

 Z12 SOUS ALARME

↶ (en alternance) ↷

PORTE du GARAGE

 Z12 OUVERTE

↶ (en alternance) ↷

PORTE du GARAGE

PAS PRET HH:MM

Rappel ! Les informations indiquées et mémorisées s'effacent dès l'armement suivant du système.

Consultation des données d'erreurs

A. Indications de pannes

Si le message de "Panne" (ou "Défaut") clignote à l'écran, que l'indicateur de PANNNE s'allume et que 3 bips consécutifs sont émis toutes les minutes, vous devez inspecter le système afin de déterminer l'origine et le type de la panne. L'écran LCD affiche alors le ou les numéro(s) indiquant les endroits où s'est produite la panne. Les divers types de panne possibles sont des :

PANNES de DETECTEUR

- **Inactivité** - aucun signal radio n'a été reçu d'un détecteur ou d'un émetteur radio sur une période donnée (ceci à condition que la fonction de supervision ait été validée).
- **Batterie faible** – la pile d'un détecteur, d'une télécommande ou d'un émetteur radio est presque en fin de vie.
- **"Nettoyage"** – le détecteur incendie doit être nettoyé.
- **Défaut Gaz** – panne du détecteur de gaz.
- **Panne Alim. Sirène** – la sirène n'est pas alimentée en courant.

LECTURE DE LA MEMOIRE D'ALARMES ET DONNEES D'ERREURS

- **Panne X-10** – une commande d'activation a été envoyée à un module bidirectionnel X-10 mais la confirmation de son application (reconnaissance) n'a pas été reçue en retour.
- **Panne AC** – Pas de courant vers le détecteur de gaz.

PANNES GSM (le cas échéant)

- **Panne Alim. GSM** – le module GSMn 'est pas alimenté.
- **Batterie GSM faible** – la tension de la pile du GSM est basse.
- **Autoprotection GSM** – quelqu'un a tenté de saboter le module GSM.
- **Panne ligne GSM** – la ligne téléphonique GSM en dérangement.
- **Panne réseau GSM** – panne du réseau GSM.
- **Signal (RSSI) faible** – l'intensité du signal reçu sur GSM est faible.
- **Modem GSM OFF (éteint)** – le module GSM ne fonctionne pas.
- **Panne communication GSM** – absence de communication (format RS-232) entre la centrale PowerMax Pro et le module GSM.

PANNES du SYSTEME

Les PANNES DE SYSTÈME indiquent l'état du système entier et pas d'une partition particulière.

- **Panne Alim. AC** – il y a une coupure de courant et le système fonctionne sur la pile de réserve (la panne est signalée 5 minutes après sa survenance).
- **Brouillage système** - un signal radiofréquence empêche la communication entre les détecteurs et la centrale.
- **Erreur de communication** - un message n'a pas pu être transmis au centre de télésurveillance ou à un numéro de téléphone privé (autre possibilité : le message a été transmis mais sa réception n'a pas été confirmée).
- **Batterie Centrale faible** – la pile de réserve de la centrale est faible et doit être remplacée (cf. Chapitre 9 – Remplacement des piles de réserve).
- **Autoprotection Centrale** – la centrale est sabotée.
- **Panne de fusible** – le fusible de la sirène a brûlé.
- **Panne de ligne** – Il existe un problème concernant la ligne téléphonique.

IMPORTANT ! Si le signal sonore indiquant une panne ou une erreur vous dérange, désarmez le système (même s'il l'est déjà). Cette opération stoppera le signal pour 4 heures.

B. Recherche de l'origine de la panne

Lorsqu'une panne est détectée, le message "PANNE" ("DEFAUT") clignote sur l'écran d'affichage. Par exemple :

PRET HH:MM
 ⤴ (en alternance) ⤵

PRET PANNE

ou, si le système n'est pas prêt pour l'armement -

NON PRET HH:MM



⤴ (en alternance) ⤵

NON PRET PANNE

Vous pouvez visualiser une par une les erreurs et pannes en cours, en cliquant sur la touche .

EXEMPLE : le détecteur de la cuisine – zone 9 – est inactif et la pile de celui du salon – zone 15 – est faible. Ces défauts n'empêchent cependant pas le système d'être "prêt à l'armement".

Pour en déterminer l'origine, veuillez procéder comme suit :

Touche	Affichage correspondant
	PRET HH:MM
	Z09 INACTIVE ⤴ (en alternance) ⤵ CUISINE
	Z15 BATTERIE FAIBLE ⤴ (en alternance) ⤵ SALON
	PRÊT HH :MM

Une seconde pression sur la touche , fait apparaître à l'écran les détails des autres événements mémorisés (s'ils existent), ou ramène le système à son état initial (cf. exemple ci-dessus).

Consultation simultanée des alarmes et des erreurs

Si des événements d'alarme / d'autoprotection sont mémorisés et qu'en même temps une panne est détectée, l'affichage est le suivant :

PRET HH:MM

⤴ (en alternance) ⤵

READY MEMOIRE

⤴ (en alternance) ⤵

PRET PANNE

ou, si le système n'est pas prêt pour l'armement -

NON PRET HH:MM

⤴ (en alternance) ⤵

NON PRET MEMOIRE

⤴ (en alternance) ⤵

NON PRET PANNE

LECTURE DE LA MEMOIRE D'ALARMES ET DONNEES D'ERREURS

Remarque : lorsqu'un message vocal est enregistré, l'indication "MESSAGE" (MSG) apparaît également (cf. Chapitre 3 – Messages vocaux).

Pour consulter les informations sur l'état du système – données mémorisées, zones ouvertes et origines des pannes (dans cet ordre) - cliquez plusieurs fois sur la touche . Le contenu de la mémoire s'affiche d'abord, sous la forme indiquée au Chapitre 5 – Lecture de la mémoire d'alarmes / d'autoprotectons. Si le système n'est pas prêt, l'information relative aux zones ouvertes s'affiche ensuite sous la forme indiquée au Chapitre 2 – Avant l'armement. Enfin, les origines de pannes s'afficheront en dernier lieu, sous la forme indiquée au Chapitre 5 – Consultation des données d'erreurs.

Réparation des pannes et erreurs

Les indications d'erreurs (indicateur PANNE allumé et message PANNE clignotant) ne s'effacent qu'une fois éliminée la cause de la panne. **En cas d'hésitation sur la méthode de réparation à adopter pour rétablir l'état normal du système, demandez conseil à votre installateur.**

INACTIVITE : dès qu'un dispositif sans fil demeure inactif reprend ses transmissions périodiques, la signalisation d'inactivité n'a plus lieu d'être et ne figure donc plus sur la centrale.

BATTERIE FAIBLE : dès le remplacement des piles détectées comme étant faibles dans un appareil radio, une télécommande ou un émetteur sans fil, un message de "Batterie rétablie" s'affichera lors de la transmission suivante du détecteur concerné et le message de "Batterie faible" aura disparu de la centrale.

ERREUR SYSTEME : la correction d'une erreur du système est automatiquement détectée par la centrale, et l'indication de panne correspondante disparaît de l'affichage.

6. Fonctions spéciales

Surveiller les personnes restées à la maison

Une caractéristique importante de la centrale PowerMax Pro est sa faculté de fonctionner d'une manière opposée au mode de fonctionnement traditionnel d'une centrale d'alarme. Lorsque le système est à l'arrêt ou désarmé (ou même lorsqu'il est sous armement partiel, avec une protection ne portant que sur les zones périphériques), il est capable de contrôler l'activité détectée à l'intérieur du site et de transmettre un rapport **d'absence d'activité** dans les zones intérieures si aucun mouvement n'est détecté pendant une durée prédéfinie.

Pour que cette fonctionnalité puisse être utilisée, l'installateur doit programmer la durée au-delà de laquelle le système transmettra une alerte de "**non activité**" en cas d'absence de mouvements relevée dans cet intervalle de temps.

A titre d'exemple, on peut supposer qu'une personne âgée, malade ou handicapée est laissée seule sur un site protégé par le système d'alarme. Quel que soit son état (handicapée ou malade), il est peu probable que cette personne reste immobile pendant des heures. Ainsi, il est tout à fait naturel qu'une personne endormie bouge dans son lit de temps en temps, que cette même personne se rende dans la cuisine afin de manger ou boire quelque chose ou qu'elle aille dans la salle de bain. Ses mouvements sont donc détectés par les capteurs de la chambre, de la cuisine et de la salle de bain.

Si par exemple, la limite de la durée d'inactivité acceptée est réglée sur 6 heures, un chronomètre virtuel lance le compte à rebours correspondant.

Si un mouvement est détecté avant expiration de cette durée de 6 heures, le compte à rebours est relancé (le chronomètre virtuel se remet à zéro) et aucun message d'alerte n'est envoyé.

Si aucun mouvement n'est détecté dans les zones intérieures avant l'expiration de ce délai, la centrale envoie une alerte de "**non activité**" au centre de télésurveillance ou à aux numéros de téléphone privés programmés par l'installateur.

IMPORTANT ! Il est également possible de donner aux personnes confinées à la maison, un émetteur à bouton unique sur lequel elles peuvent appuyer en situation d'urgence (cf. § suivant).

Appels à l'aide d'urgence

Imaginons que la personne handicapée dont on a parlé plus haut soit victime d'un accident comme une chute dans la baignoire dont elle n'arrive pas à se relever. Il peut s'écouler plusieurs heures avant que l'alerte de "Non activité" soit envoyée alors que cette personne a besoin d'aide dans les plus brefs délais.

Pour parer à de telles situations, il peut être utile de fournir un transmetteur miniature à bouton unique, modèle pendentif ou bracelet-montre, aux personnes pouvant nécessiter de l'aide. Une simple pression sur le bouton de ce transmetteur suffit à lancer par le biais de la centrale PowerMax Pro, un "**appel d'urgence**" vers le centre de télésurveillance ou vers le ou les numéros de téléphone privés programmés par l'installateur.

Pour que cette fonctionnalité puisse être utilisée, demandez à votre installateur de définir l'une des 28 zones de la centrale comme étant une zone d'urgence.

Il suffit alors à l'utilisateur de se procurer l'un des transmetteurs compatibles répertoriés ci-dessous et de l'associer à ladite zone d'urgence.

Transmetteurs d'urgence compatibles (cf. Fig. 5) :

MCT-201 – type "pendentif"

MCT-211 – type "bracelet-montre"

MCT-101 – type "de poche".

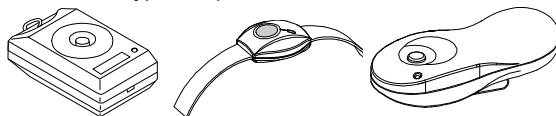

MCT-201

MCT-211

MCT-101

Figure 5. Transmetteurs d'urgence à bouton unique

Commande à distance par téléphone



A. Etablissement d'une communication téléphonique

Vous pouvez accéder à distance au système PowerMax Pro via un téléphone, afin d'initier des commandes telles que : armement et désarmement du système, activation et désactivation des appareils électriques et de la sortie auxiliaire (PGM), enregistrement / lecture / suppression d'un message vocal, consultation de l'état du système. La procédure à suivre pour cela est illustrée ci-dessous.

1. Composez le n° de téléphone de la centrale PowerMax Pro.
2. Attendez 2 à 4 sonneries, puis raccrochez.
3. Patientez 12 à 30 sec.
4. Recomposez le n° de tél. de la centrale PowerMax Pro (un signal sonore est alors émis pendant 10 sec.).
5. [*] (pour arrêter le signal sonore) ¹
6. [code Utilisateur], [#] ²
7. [commande souhaitée, cf. tableau suivant] ³

Non applicable en cas d'appel au numéro GSM correspondant à la centrale PowerMax Pro. En cas, passez à l'étape n° 5.

Remarques :

(1) La centrale PowerMax Pro réagit de façon similaire si vous vous contentez de composer e numéro une fois et d'attendre les sonneries du téléphone (aux USA, par exemple, 11 sonneries).

(2) La saisie d'un code utilisateur n'est requise qu'une fois.
 (3) La télécommunication est interrompue si l'utilisateur ne saisit pas de commande dans un laps de temps de 50 secondes (cet intervalle peut être modifié à l'installation/ utilisation).



B. Commandes exécutables à distance

	Commande	Séquence de saisie pour une seule partition	Séquence de saisie pour toutes les partitions / mode partition désactivé
1	Désarmement	[*]→[0]→[p#]→[1]→[#]	[*]→[1]→[#]
2	Armement Partiel	[*]→[0]→[p#]→[2]→[#]	[*]→[2]→[#]
3	Armement Partiel -Instantané	Non applicable	[*]→[2]→[1]→[#]
4	Armement Total	[*]→[0]→[p#]→[3]→[#]	[*]→[3]→[#]
5	Armement Total – Instantané	Non applicable	[*]→[3]→[1]→[#]
6	Armement Total – Memclé	Non applicable	[*]→[4]→[#]
7	Armement Total – Instantané - Memclé	Non applicable	[*]→[4]→[1]→[#]
8	Visualise les messages d'état de la partition	Non applicable	[*]→[9]→[#]
9	Allumer lumières xx ON, xx=[01...15]	[*]→[5]→[xx]→[1]→[#]	[*]→[5]→[xx]→[1]→[#]
10	Eteindre lumières xx ON, xx=[01...15]	[*]→[5]→[xx]→[0]→[#]	[*]→[5]→[xx]→[0]→[#]
11	Activation de la sortie PGM	[*]→[5]→[00]→[1]→[#]	[*]→[5]→[00]→[1]→[#]
12	Désactivation de la sortie PGM	[*]→[5]→[00]→[0]→[#]	[*]→[5]→[00]→[0]→[#]
13	Communication vocale bidirectionnelle	[*]→[7]→[#]	[*]→[7]→[#]
14	Lecture de message enregistré	[*]→[8]→[1]→[#]	[*]→[8]→[1]→[#]
15	Début d'enregistrement de message	[*]→[8]→[2]→[#]	[*]→[8]→[2]→[#]
16	Fin d'enregistrement de message	[*]→[8]→[3]→[#]	[*]→[8]→[3]→[#]
17	Effacement d'un message	[*]→[8]→[4]→[#]	[*]→[8]→[4]→[#]
18	Quitter (fin de la communication)	[*]→[9]→[9]→[#]	[*]→[9]→[9]→[#]

* Cette commande fonctionne sur TOUTES partitions permises.

C. Communication vocale bidirectionnelle

Exécutez la procédure d'établissement d'une communication téléphonique (étapes 1 à 16 ci-dessus) et complétez-la avec les séquences suivantes :

1.  [*]→[7]→[#],
2. Attendez l'émission de 2 bips,
3.  [3] ou [1] ou [6] (cf. ci-dessous).

Le système se place alors en mode "Écoute discrète", ce qui vous permet d'entendre ce qui se passe chez vous pendant 50 secondes et donc de savoir si la personne laissée sans surveillance parle ou crie. Comme l'indique le tableau suivant, vous pouvez choisir l'un des trois modes disponibles: "Écoute" discrète, "Parole" ou "Duplex".

Commande	Touche
Écoute discrète (pour écouter la personne qui se trouve chez vous) (*)	[3]
Parole (pour pouvoir parler à la personne qui se trouve chez vous) (*)	[1]
Duplex total (écoute et parole) (*)	[6]
Remarque : si vous souhaitez prolonger la communication de 50 autres secondes, appuyez à nouveau sur [3], [1] ou [6], selon les besoins.	

Pendant la conversation téléphonique, quand les options < ÉCOUTE DISCRÈTE > ou < DUPLEX TOTAL > sont activées, 2 tonalités de < victoire > sont entendues.

FONCTIONS SPECIALES

* Toute personne se trouvant à proximité de la centrale PowerMax Pro peut à tout moment mettre fin à la communication bidirectionnelle en désarmant le système.

Remarque relative aux modes "Ecoute" et "Parole"

Les modes "Ecoute" et "Parole" ne permettent qu'une communication unidirectionnelle à la fois. A la manière des militaires, des commerciaux ou des animateurs radio, un interlocuteur parle de manière ininterrompue pendant que l'autre l'écoute puis le second répond à son tour (de manière ininterrompue également) pendant que l'autre l'écoute. Une fois énoncé le message à passer, l'interlocuteur doit dire "A toi" "Terminé" et passer du mode "Parole" au mode "Ecoute". De même, lorsque la personne qui se trouve à la maison a fini de parler, elle doit également dire "Terminé" afin de vous signifier que vous pouvez repasser du mode "Ecoute" au mode "Parole".

EXEMPLE :

Vous (au téléphone): [👉] [1], "Salut Georges, tu m'entends ? Tout va bien ? A toi".... [👉] [3]

La personne restée chez vous : "Oui, je vais bien. J'ai eu un vertige alors que j'essayais de me lever du lit et je suis tombé par terre. Je n'arrive pas à me relever et j'ai mal aux jambes. Peux-tu m'aider ? A toi"....

Vous (au téléphone): [👉] [1], " sûr, j'appelle quelqu'un au secours. Reste calme. A toi "... [👉] [3].

La personne restée chez vous : " Merci, dépêche-toi. A toi ".

Vous (au téléphone): [👉] [1], " OK, je raccroche et je le fais"..... [👉] [*]→9]→[9] (FIN de la COMMUNICATION).

Important ! Si vous voulez quitter le mode "Communication bidirectionnelle" et exécuter une autre commande, il vous suffit d'appuyer sur la touche [], de saisir votre code d'accès puis le numéro de la commande concernée (cf. tableau des "Séquences de saisie" au paragraphe "Commandes exécutables ci-dessus).*

Envoi de rapports à des numéros de téléphone privés

Centrale d'alarme



L'installateur peut programmer la centrale PowerMax Pro de sorte que des messages soient sélectivement transmis à des numéros de téléphone privés. Les messages sont divisés en 4 groupes:

Groupe	Rapports d'événements transmis
1	Incendie, Intrusion, Panique, Autoprotection
2	Armement total, Armement partiel, désarmement
3	Inactivité, Urgence, Memclé (Mémo clé), Gaz, Inondation, Température
4	Batterie faible, panne AC

Lorsqu'une personne répond à un appel lancé par la centrale PowerMax Pro, elle entend un message vocal indiquant le "code site" et le type de l'événement survenu. Si, par exemple, de la fumée est détectée dans la maison de la famille Martin, le message reçu est :

[Résidence de la famille Martin – Alarme Incendie].

Si aucun mouvement d'une personne placée sous surveillance dans la maison de la famille Dupond n'est détecté, le message est :

[Résidence de la famille Dupond - Inactivité].

Le destinataire du message doit en accuser réception (en suivant la procédure indiquée ci-dessous). S'il ne répond pas à l'appel, de nouvelles transmissions sont tentées autant de fois que possible pendant les 45 secondes qui suivent. Passé ce délai, la centrale PowerMax Pro raccroche et compose le numéro de téléphone privé suivant sur sa liste.

Le destinataire peut accuser réception du message en appuyant une touche du clavier de son téléphone comme suit :

Commande	Touche
Reconnaissance (Accusé de réception) seulement : la centrale PowerMax Pro raccroche et considère que le rapport d'événement a été transmis.	2
Reconnaissance et écoute : le site protégé est "mis sur écoute" pendant 50 secondes. Le destinataire du message peut prolonger cet intervalle d'écoute en appuyant à nouveau sur la touche [3] avant que la centrale PowerMax Pro n'ait raccroché ou sur la touche [1] pour parler.	3
Reconnaissance et parole : le destinataire du message peut parler à toute personne se trouvant sur le site protégé pendant 50 secondes. Il peut également prolonger ce "temps de parole" en appuyant à nouveau sur la touche [1] avant que la centrale PowerMax Pro n'ait raccroché ou sur la touche [3] pour écouter.	1

Commande	Touche
Reconnaissance et conversation bidirectionnelle : vous ainsi que la personne restée chez vous pouvez vous parler et vous écoutez simultanément sans devoir constamment basculer le système du mode "Ecoute" au mode "Parole" et vice-versa pendant 50 secondes (ou plus si cette durée est prolongée).	6
Reconnaissance et demande d'un rapport sur l'état du système : la centrale PowerMax Pro émet un message vocal donnant l'état du système. Par exemple : [Système désarmé – prêt à l'armement] ou [Système désarmé – porte arrière ouverte] ou [Système désarmé - alarme mémorisée].	9

Commande à distance par SMS

Le système PowerMax Pro équipé d'un module GSM ne peut répondre aux commandes SMS émises par un téléphone portable que si la fonction "Accès à distance" a été validée par l'installateur.

Le tableau qui suit répertorie les différentes commandes SMS possibles (la procédure à suivre pour envoyer un message SMS est donnée dans le guide d'utilisation du téléphone portable). Dans ce tableau, l'indication "<code>" signifie qu'il faut saisir un code utilisateur à 4 chiffres et la présence d'un espace signifie simplement qu'un espace doit être inséré.

Liste des commandes SMS

Dans la table qui suit, "P#" ne sert que pour le PowerMax Pro en mode Partition – utilisez P1, P2, P3 ou P4 selon le n° de la partition.

	Commande	Format SMS pour partition individuelle	Format SMS toutes partitions confondues / mode partition désactivé
1	Armement TOTAL	"P# TOTAL <code>" "P# TOT <code>"	"TOTAL <code>" "TOT <code>"
2	Armement TOTAL instantané	Non applicable	"TOTAL INST <code>" "TOTI <code>"
3	Armement TOTAL Memclé	Non applicable	"MEMCLE <code>" "LK <code>"
4	Armement TOTAL Memclé instantané	Non applicable	"MEMCLE INST <code>" "MCI <code>"
5	Armement PARTIEL	"P# PARTIEL <code>" "P# HM <code>"	"PARTIEL <code>" "PRT <code>"
6	Armement PARTIEL instantané	Non applicable	"PARTIEL INST <code>" "PRTI <code>"
7	Désarmement	"P# ARRET <code>" "P# ARR <code>"	"ARRET <code>" "ARR <code>"
8	Allumer lumières xx (xx = 01 – 15)	"LUMIERE xx ON <code>" "LM xx ON <code>"	"LUMIERE xx ON <code>" "LM xx ON <code>"
9	Eteindre lumières xx (xx = 01 – 15)	"LUMIERE xx ON <code>" "LM xx ON <code>"	"LUMIERE xx ON <code>" "LM xx ON <code>"
10	Activer PGM	"PGM ON <code>"	"PGM ON <code>"
11	Désactiver PGM	"PGM OFF <code>"	"PGM OFF <code>"
12	Définir code site perso (cf. remarque)	"NOM SITE <code><house ID>" "NS <code><house ID>"	"NOM SITE <code><house ID>" "NS <code><house ID>"
13	Consulter état système	Non applicable	"ETAT <code>" "ETT <code>"

Remarque : le code site peut comprendre jusqu'à 16 caractères (par exemple : MAISON MARC).

Envoi de rapports par SMS

Cette option n'est utilisable que si le système est pourvu d'un module GSM. Le système PowerMax Pro peut dans ce cas envoyer des messages SMS à

des téléphones portables (jusqu'à 4) définis et dont les numéros sont programmés par l'installateur.

Les messages SMS transmis sont clairs et explicites. Ils ne font donc pas l'objet d'une explication détaillée dans ce manuel.

FONCTIONS SPECIALES

Exemples de messages SMS pouvant être transmis :

- MAISON MARC
M TOTALE (= Armement total)
- MAISON MARC
ARRET (= désarmement)
- MAISON MARC
POWERMAX : BATT BASSE
GARAGE : BATT BASSE
- MAISON MARC
MSG ETAT 01

(une liste d'événements est alors affichée).

Remarque :

Les messages sur l'état du système ne peuvent être transmis qu'à des téléphones dont le numéro d'identification n'a pas été bloqué par l'utilisateur.

Remarque : le PowerMax Pro peut appliquer une temporisation pour la réception de messages SMS si une session GPRS est parallèlement en cours.

Exécution d'un test en cours

Le test de passage est une opération indispensable qui vous permet de vérifier le bon fonctionnement de tous les détecteurs sans activer les sirènes du système. Ce test doit être effectué **au moins une fois par semaine** et doit porter sur tous les détecteurs de toutes les zones.

Avant d'exécuter ce test, tous les détecteurs doivent se trouver en état de fonctionnement normal. Pour cela, il suffit de veiller à l'absence complète de mouvement dans les zones concernées pendant au moins 2 minutes.

Remarque : lors de ce test, l'activation d'une zone 24 heures ne déclenche pas d'alarme mais les zones incendie continuent de fonctionner normalement.

Procédez comme suit pour effectuer un test de passage typique :

A. Cliquez sur . L'écran affichera :

TEST EN COURS

B. Cliquez sur le bouton , l'écran vous invite à saisir votre code d'accès Utilisateur :

SAISIR CODE 

C. Tapez votre code. La sirène retentit pendant 2 secondes et l'écran affiche à présent :

TEST EN COURS

- D. Déplacez-vous à l'intérieur de la zone protégée et assurez-vous de déclencher tous les détecteurs sans exception (traversez de part en part le champ de vision des détecteurs de mouvement et ouvrez puis refermez toutes les portes et fenêtres). Chaque fois qu'un détecteur est ainsi activé :
- Le "signal sonore joyeux" (synonyme de réussite) retentit,
 - le nom et le numéro de la zone concernée apparaissent brièvement à l'écran.

EXEMPLE 1: l'activation d'un **détecteur de mouvement** dans le salon (zone 11) provoque l'affichage suivant :

SALON



Z11 VIOLEE

5 secondes plus tard, l'affichage devient :

TEST EN COURS

EXEMPLE 2: l'ouverture d'une **fenêtre** dans la chambre d'amis (zone 13) provoque l'affichage suivant :

CHAMBRE D'AMIS



Z13 OUVERTE

5 secondes plus tard, l'affichage devient :

TEST EN COURS



- E. Une fois le test effectué, cliquez plusieurs fois sur la touche  pour visualiser les résultats du test, affichés zone par zone, dans l'ordre croissant de leur numérotation. Par exemple :

CHAMBRE D'AMIS

(en alternance)

Z13 OK

Ou : "Z13 NON OK" si la zone 13 n'a pas répondu.

- G. Pour recommencer le test, cliquez sur la touche . Pour quitter le mode test, cliquez sur la touche . L'affichage est alors le suivant :

<OK> POUR QUITTER

- H. Cliquez sur la touche . L'affichage redevient normal.

7. Paramètres Utilisateur

Quels sont les paramètres dont vous avez besoin ?

L'installateur vous fournit un système d'alarme prêt à l'emploi, mais quelques paramètres et réglages restent nécessaires malgré tout.

Remarque : bien que le paramétrage Utilisateur relèvent de votre responsabilité, vous pouvez demander à votre installateur de les réaliser à votre place (à l'exception des codes Utilisateurs, que vous devez de garder secrets).

Les paramètres accessibles à l'utilisateur sont (si l'installateur les a activés):

- **Isolation de zones (exclusion)** - ce paramètre détermine quelles zones seront exclues (désactivées) pendant le présent cycle de désarmement et le prochain cycle d'armement.
- **Consultation de la liste des zones isolées :** - "Visual. Isol." - affichage de la liste des noms et numéros des zones isolées, une par une.
- **Rappel de la dernière programmation d'isolation** – "Rappel Isol." – réutilisation du précédent schéma de programmation d'isolation, interrompu lors du désarmement, mais encore en mémoire dans le système PowerMax Pro.
Remarque : RAPPEL ISOL n'est applicable que si le mode partition est désactivé.
- **Rapport privé *** - détermine les groupes d'événements à rapporter aux numéros de téléphone privés. Paramétrage des 1^{er}, 2^e, 3^e et 4^e numéros de téléphone auxquels le système transmettra les rapports d'événements selon les définitions effectuées par l'installateur. Paramétrage du nombre de tentatives d'appels du numéro privé de la personne à contacter. Paramétrage de l'autorisation ou non de communication bidirectionnelle avec des numéros de téléphone privés. Paramétrage de l'utilisation d'un signal de reconnaissance unique ou d'un signal en provenance de chaque téléphone avant de considérer que l'évènement en cours a été rapporté. Paramétrage des 1^{er}, 2^e, 3^e et 4^e numéros de téléphone auxquels le système enverra des messages texto (SMS) en cas d'évènements de type présélectionné.
- **Programmation des codes d'accès utilisateurs*** - programmation de votre code de sécurité (utilisateur principal) et de celui des 7 autres utilisateurs du système, les codes 5 à 8 étant réservés aux utilisateurs "Memclé" (cf. Chapitre 2 – Armement en mode Memclé pour plus de détails).
- **Enregistrement (apprentissage) des télécommandes*** - cette option est destinée à enregistrer dans le système PowerMax Pro le code ID de chaque télécommande (lui apprendre à les reconnaître) (touches multiples, type SecureCode, émetteur radio), afin qu'il puisse répondre aux commandes qu'elles envoient.
- **Enregistrement (apprentissage) des badges de proximité** - cette option est destinée à enregistrer dans le système PowerMax Pro le code ID de chaque badge de proximité (lui apprendre à les reconnaître) afin qu'il puisse répondre à leur simple présentation.
- **Option "Messages vocaux"*** - activation ou désactivation de l'émission de messages vocaux (invites).
- **Option "Armement automatique" *** : validation ou invalidation de l'option d'armement automatique (à une heure prédéfinie).
- **Réglage de l'heure d'armement automatique*** – sélection de l'heure d'armement automatique du système.
- **Option d'activation du signal sirène *** - validation ou invalidation de l'activation du signal sirène FAIBLE/ MOYEN/ FORT (bref retentissement de la sirène) lors de l'armement et du désarmement du système. Toutes les options sont applicables s'il s'agit d'une sirène radio. En cas de sirène filaire, considérez les options FAIBLE/ MOYEN/ FORT comme équivalentes à une simple "activation du signal sirène".
- **Enregistrement de la liaison électrique** - enregistrement/ suppression de la liaison électrique PowerLink (contrôle à distance basé sur PowerMax Pro Web) et activation/ désactivation de la transmission d'un rapport en cas d'échec de la liaison électrique PowerLink.
- **Paramétrage du programmeur*** : détermination des heures auxquelles les appareils électriques doivent se mettre en marche et s'arrêter.

* Cette option n'est accessible que si le code d'accès saisi est celui de l'utilisateur principal.

PARAMETRES UTILISATEUR

Menu des paramètres utilisateur

Affichage lorsque le système est à l'arrêt et que toutes les zones sont sécurisées ("00:00" par défaut) ou une autre valeur indique l'heure courante)

Instruction: presser la touche  Affichage résultant

Instruction: saisir le code maître à 4 chiffres ("1111" par défaut) ou un code utilisateur (voir remarque ci-dessous)

Ces options de menu ne s'affichent que si la fonction "isolation" a été validée lors de la programmation

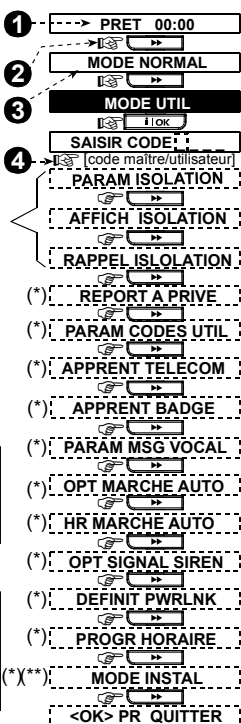

* les options de menu repérées par un astérisque ne sont accessibles que si le code d'accès saisi est celui de l'utilisateur maître

** Le MODE INSTALLATEUR ne peut s'afficher que si l'option AUTORISATION UTILISATEUR ACTIVEE a été sélectionnée lors de l'installation.

Figure 7 – Menu des paramètres Utilisateur

Les paragraphes suivants décrivent étape par étape les procédures à suivre afin de réaliser les paramétrages Utilisateur. Une vue d'ensemble de toutes les options proposées par ce menu est schématisée en figure 8 – Diagramme des paramètres Utilisateur. Vous pouvez vous référer à ce diagramme pour procéder à vos paramétrages au lieu de lire les instructions détaillées dans le corps du texte.

Isolation de zones

A. Présentation générale

Le système PowerMax Pro peut être programmé de sorte qu'il exclut (isole ou place hors surveillance) certaines zones sélectionnées, que ces zones soient "fonctionnelles" (*calmes/ non activées*) ou "ouvertes" (*en mouvement/ activées*). Le fait d'isoler des zones permet aux personnes de s'y déplacer librement alors que le système est armé. Cette fonctionnalité permet également de ne pas tenir compte momentanément de zones en panne, nécessitant une réparation. **Les zones incendie et température ne peuvent pas être isolées.**

Rappel – l'isolation de zones compromet la sécurité des lieux !

Remarque : l'isolation des zones ne sera effective qu'au cours d'un seul cycle de désarmement - armement. Le fait de désarmer le système après l'avoir armé interrompt tout le schéma d'isolation de zones, lequel peut être repris ensuite le cas échéant.

B. Procédure d'isolation de zone

Lorsque le mode partition est activé, vous pouvez régler l'option d'isolation (bypass) en fonction du type d'autorisation d'accès à la partition.





Après avoir saisi votre code Utilisateur avec succès (cf. ci-dessus – Menu des paramètres Utilisateur), l'affichage est le suivant :

PARAM. ISOLATION

Si à ce stade, vous cliquez sur la touche , le numéro, l'état et le nom de la première zone s'afficheront automatiquement. Trois états sont possibles :

- **Ouverte** : la zone n'est pas sécurisée – vous pouvez l'isoler si vous ne voulez pas ou ne savez pas comment régler son problème pour l'instant.
- **Isolée** : la zone est actuellement isolée (vous l'avez isolée précédemment, mais n'avez pas réarmé le système depuis).
- **Fonctionnelle** : la zone est dite "fonctionnelle" si elle ne présente aucun problème.

Supposons que la zone 1 est "ouverte", que vous souhaitez l'isoler et que toutes les autres zones sont fonctionnelles.

Touche	Affichage correspondant
	Z01: OUVERTE (en alternance) CUISINE
	<OK> POUR ISOLER
	Z01: ISOLEE (en alternance) CUISINE
	Z02: FONCTIONNELLE (en alternance) PORTE D'ENTREE
	PARAM. ISOL.

Vous pouvez maintenant sélectionner toute autre rubrique du menu des PARAMETRES UTILISATEUR ou quitter la programmation en cliquant sur la touche

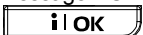
. En ce cas, lorsque s'affiche le message <OK> POUR QUITTER - cliquez sur la touche .



Une fois terminée la procédure d'isolation, le message "ISOLATION" clignote :



PRET ISOL. ou NON PRET ISOL.



Cette indication reste affichée tant que le système est désarmé, et disparaît dès qu'il est réarmé.

Remarque : l'affichage alterne entre "ISOLATION" et d'autres messages tels que "Panne", "Mémoire" et "Message".

C. Supprimer une isolation

Supposons qu'après avoir isolé une zone dans votre schéma d'isolation, vous vouliez la remettre en service après coup. Il suffit pour cela d'accéder à nouveau au menu PARAM. ISOL. (cf. Procédure d'isolation ci-dessus), et cliquez sur  ou  jusqu'à ce que la zone dont vous souhaitez supprimer l'isolation s'affiche à l'écran. Exécutez ensuite les étapes suivantes.

<u>Touche</u>	<u>Affichage correspondant</u>
	Z22: ISOLEE (en alternance) SALON
	<OFF> POUR EFFACER
	Z22: FONCTIONNELLE (en alternance) SALON

Vous pouvez maintenant cliquer sur la touche  et sélectionner ensuite toute autre rubrique du menu des PARAMETRES UTILISATEUR ou quitter la programmation en cliquant sur la touche . En ce cas, lorsque s'affiche le message <OK> **POUR QUITTER** - cliquez sur la touche .

Consulter la liste des zones isolées

Après avoir saisi votre code Utilisateur avec succès (cf. ci-dessus – Menu des paramètres Utilisateur), l'affichage est le suivant :





PARAM. ISOLATION

Cliquez sur la touche  pour faire passer l'affichage au message suivant :

AFFICH. ISOLATION

Cliquez sur la touche  pour faire passer l'affichage au message suivant :

LISTE ISOLATIONS

Si à ce stade, vous cliquez sur la touche , le numéro, l'état et le nom de la première zone **isolée** s'afficheront automatiquement. Vous pouvez à présent cliquer plusieurs fois sur la touche  pour visualiser au fur et à mesure toutes les zones isolées, dans l'ordre croissant de leur numérotation. Une fois cette opération terminée, un simple clic sur la touche  vous ramènera à la rubrique **AFFICH. ISOLATION** et un clic sur la touche  vous ramènera au message <OK> **POUR QUITTER**.

Rappel de la dernière programmation d'isolation

Armer le système d'alarme avec plusieurs zones à l'état d'isolation revient en fait à le mettre en "armement partiel". Le même armement partiel peut s'effectuer en reprenant le dernier schéma de programmation d'isolation (mis en suspens et mémorisé lors du dernier désarmement du système). Une fois un code d'accès valide saisi. Après avoir saisi votre code Utilisateur avec succès (cf. ci-dessus – Menu des paramètres Utilisateur), l'affichage est le suivant :

<u>TOUCHE</u>	<u>Affichage correspondant</u>
Saisir code utilisateur	PARAM ISOL





RAPPEL ISOL

À ce point procédez comme suit !

<u>TOUCHE</u>	<u>Affichage correspondant</u>
	<OK> P. RAPPEL

	RAPPEL ISOL
---	-------------

Vous pouvez désormais sélectionner tout autre éléments du menu PARAM UTILISATEUR ou quitter la programmation en cliquant sur . Lorsque <OK> **POUR QUITTER** est affiché - cliquez sur .

Programmer un rapport privé

Après avoir saisi avec succès le code de l'utilisateur principal (cf. plus haut – Accès au menu des Paramètres Utilisateur), cliquez sur la touche  de façon répétée (si nécessaire) jusqu'à ce que le message suivant apparaisse à l'écran :

RAPPORT A PRIVE

Rapport vers un numéro privé

Définissez ici les groupes d'évènements à rapporter – "désactiver rapport", "tous", "tous (-ouv/ferm)" (tous messages, sauf ouverture/ fermeture), tous (-alertes) (tous messages, sauf alertes), "alarmes", "alertes", "ouv./ferm." (ouverture/ fermeture).

Numéros de téléphone privés

Déterminez ici les 1^{er}, 2^e, 3^e et 4^e numéros de téléphone auxquels le système transmettra les rapports d'évènements selon les définitions effectuées par l'installateur.

PARAMETRES UTILISATEUR

Tentatives de rappels

Paramétrage du nombre de tentatives d'appels du numéro privé de la personne à contacter (1, 2, 3 ou 4 tentatives). Paramétrage de l'autorisation ou non de communication bidirectionnelle avec des numéros de téléphone privés.

Message vocal privé

Paramétrage de l'autorisation ou non de communication bidirectionnelle avec des numéros de téléphone privés

Reconnaissance téléphonique



Paramétrage de l'utilisation d'un signal de reconnaissance unique ou d'un signal en provenance de chaque téléphone avant de considérer que l'évènement en cours a été rapporté.

Messages SMS

Paramétrage des 1^{er}, 2^e, 3^e et 4^e numéros de téléphone auxquels le système enverra des messages texto (SMS) en cas d'évènements de type présélectionné.

Réalisez tous les paramétrages ci-dessus en vous aidant du schéma de la figure 8 (Rapport privé). Ces paramétrages peuvent être configurés par l'installateur si vous le souhaitez.

Vous pouvez maintenant sélectionner toute autre rubrique du menu des PARAMETRES UTILISATEUR ou quitter la programmation en cliquant sur la touche

 jusqu'à ce que s'affiche le message **<OK> POUR QUITTER** - cliquez alors sur la touche .

Paramétrage des codes Utilisateurs

Après avoir saisi le code de l'utilisateur principal avec succès (cf. ci-dessus – Menu des paramètres Utilisateur), cliquez sur la touche  plusieurs fois (si nécessaire) jusqu'à obtenir l'affichage suivant :

PARAM CODES UTILIS.

Le **code utilisateur 1** remplace le code utilisateur principal (maître) paramétré par défaut en sortie d'usine et doit être attribué à l'utilisateur principal du système. Il ne peut pas être effacé.

Les **codes utilisateurs 2, 3 et 4** peuvent être assignés à d'autres utilisateurs du système (membres de la famille, collègues de travail, etc.).

Les **codes 5 à 8** sont destinés aux utilisateurs "Memclé" (cf. Chapitre 2 – Armement en mode Memclé, pour en savoir plus sur le mode en question).

ATTENTION ! Le code "0000" n'est pas valide ! Ne pas l'utiliser.

Remarque : le code "sous contrainte" programmé par l'installateur (et dont la valeur par défaut est **2580**) ne peut pas être utilisé comme code utilisateur

normal. Toute tentative de le programmer à nouveau sera rejetée par le système PowerMax Pro.

Le code de l'utilisateur principal est valable pour les 3 partitions du système. Lorsque le mode partition est activé, les codes utilisateur 2 à 8 ne sont valables que pour les partitions prédéfinies.

Procédez comme suit pour paramétrer les codes utilisateur.

TOUCHE

Affichage correspondant

Programmation de code util
1 (code util maître)

 code util 1: _____

 Code util 1: 1 1 1 1

 [code utilisateur à 4 chiffres] ex. 6854

 code util 1: 6854

 code util 2

 code util 2: 1 1 1 1

 [code util 4 chiffres] ex. 9854)

Pour réinitialiser le code utilisateur, réglez-le sur 0000.

Dans les systèmes PowerMax Pro Partition

 accès à part

 U02: 1: 2: 3:

Saisir n° des partitions (ex pour partition 2&4 saisir 24)

 U02: 1: 2: 3:



Enregistrement (Apprentissage) des télécommandes

Les télécommandes sont des équipements radio à touches multiples du type CodeSecure™. Jusqu'à 8 utilisateurs de la centrale d'alarme peuvent en posséder afin de commander les fonctions système d'une manière optimisée, plus rapide et plus

sécurisée. Pour pouvoir répondre aux commandes émises par chacune de ces télécommandes, la centrale doit avoir enregistré (appris) le code d'identification (ID) propre à chacune.

Avant toute autre chose, réunissez toutes les télécommandes que vous avez l'intention d'enregistrer dans le système et vérifiez qu'elles sont toutes pourvues de piles.

L'enregistrement des télécommandes nécessite l'exécution des étapes suivantes :

A. Après avoir saisi le code de l'utilisateur principal avec succès (cf. ci-dessus – Menu des paramètres Utilisateur), cliquez sur la touche  (plusieurs fois si nécessaire) jusqu'à obtenir l'affichage suivant :

ENREG. TELECOM.

B. Cliquez sur . L'affichage devient :

TELECOM. N° :

C. Supposons que la télécommande à enregistrer soit appelée à porter le numéro 5. Si l'emplacement de mémoire numéro 5 est libre - aucune donnée d'identification de télécommande n'y a encore été mémorisée - appuyez sur la touche **<5>** pour afficher le message :

TELECOM. N° : 5

Le fait que le chiffre 5 ne soit suivi d'aucune indication signifie que cet emplacement de mémoire est libre.

D. Cliquez sur . Un message vous invite à lancer une transmission à partir de la télécommande sélectionnée :

TRANSMETTRE

E. Effectuez une transmission en pressant une des touches de ladite télécommande. Le système émet la mélodie joyeuse de "réussite" (- - - —). Lorsque le mode partition est désactivé, l'affichage devient :

TELECOM. N° : 5

Procédez à l'étape H ci-dessous.

Lorsque le mode partition est activé, l'affichage sera :

F01: P1: P2 P3

F. Sélectionnez les partitions souhaitées en utilisant les boutons-poussoirs 1, 2 et 3 du clavier de la centrale.

G. Cliquez sur . L'affichage sera :

TELECOMM No: 5

La case noire apparaissant sur la droite de l'affichage signifie que la télécommande est mémorisée comme étant la télécommande numéro 5.

H. A ce stade, vous avez le choix entre plusieurs possibilités :

- Si vous souhaitez enregistrer une autre télécommande, sélectionnez le numéro que vous voulez lui attribuer en :



- Cliquant sur la touche  pour passer au numéro suivant (6→7→8.....)

- Cliquant sur la touche  pour passer au numéro inférieur (4→3→2.....)

- Cliquant sur la touche  → <télécommande n° #>.

- Pour revenir au menu principal, cliquez sur la touche . Ceci vous ramènera à l'affichage suivant :

<OK> POUR QUITTER

Vous pouvez à présent visualiser et sélectionner tout autre mode figurant au menu Utilisateur (en cliquant sur  ou ).

Suppression des télécommandes

Les emplacements de mémoire occupés doivent être libérés (le numéro ID qui y est enregistré doit être effacé) avant d'y inscrire un nouveau numéro d'identification. Pour effacer un numéro ID existant, veuillez procéder comme suit :

- A.** Sélectionnez l'emplacement de mémoire désiré en suivant la procédure décrite au paragraphe précédent, étapes A à C. Si c'est, par exemple, la **télécommande 5** qui a été sélectionnée, l'affichage est le suivant :

TELECOM. N° : 5

- B.** Cliquez sur . L'affichage devient :

<OFF> pour supprimer

- C.** Cliquez sur . L'affichage devient :

TELECOM. N° : 5

Remarquez que la case noire qui figurait sur la droite de l'affichage, a disparu. Il est donc maintenant possible d'enregistrer un nouveau numéro ID. Il est également possible de laisser l'emplacement de télécommande libre et tout simplement de quitter le menu principal.

Enregistrement des badges de proximité

Quand le mode partition est activé : chaque badge de proximité attribué à une partition fonctionnera comme déterminé dans "Définition des codes utilisateur". Aussi, chaque badge de proximité doit recevoir un code utilisateur pertinent. Par ex., le badge de proximité 3 reçoit le code utilisateur 3.

Jusqu'à 8 badges de proximité peuvent être enregistrés dans le système PM PRO.

Pour l'enregistrement des badges de proximité, procédez comme suit :

PARAMETRES UTILISATEUR

A. Après avoir saisi le code de l'Utilisateur principal avec succès (cf. ci-dessus – Menu des paramètres Utilisateur), cliquez sur la touche  (plusieurs fois si nécessaire) jusqu'à obtenir l'affichage suivant :

ENREG. BDG PROX

B. Cliquez sur . L'affichage devient :

Badge N°: 1

C. Cliquez sur . Un message vous invite à lancer une transmission à partir du badge sélectionné :

PRESENT. BADGE





D. Présentez le badge à la centrale, sur le côté inférieur gauche de l'appareil. Le système émet alors le signal sonore de "réussite" (- - - —) et l'affichage devient :

Badge N°: 1 



La case noire apparaissant sur la droite de l'affichage signifie que le badge a bien été mémorisé.

E. Cliquez sur la touche  pour enregistrer le badge de proximité suivant (2, 3,...8) en renouvelant l'opération décrite au point D.

F. A ce stade, vous avez le choix entre plusieurs possibilités :

- Si vous souhaitez enregistrer un autre badge, sélectionnez le numéro que vous voulez lui attribuer en :
 - Cliquant sur  pour passer aux numéros suivants (6→7→8....)
 - Cliquant sur  pour passer aux numéros inférieurs (4→3→2....)
 - Cliquant sur  → <badge n°#>.
- Pour revenir au menu principal, cliquez sur la touche . Ceci vous ramènera à l'affichage suivant :

<OK> POUR QUITTER

Vous pouvez à présent visualiser et sélectionner tout autre mode figurant au menu Utilisateur (en cliquant sur  ou ).

Suppression d'un badge de proximité

Les emplacements de mémoire occupés doivent être libérés (le numéro ID qui y est enregistré doit être effacé) avant d'y inscrire un nouveau numéro d'identification. Pour effacer un numéro ID existant, veuillez procéder comme suit :

A. Sélectionnez l'emplacement de mémoire désiré en suivant la procédure décrite au paragraphe précédent, étapes A à C. Si c'est, par exemple, l'**badge de proximité 5** qui a été sélectionné, l'affichage est le suivant :

Badge N°: 5 

B. Cliquez sur . L'affichage devient :

<OFF> Pour SUPPR.

C. Cliquez sur . L'affichage devient :

Badge N°: 5

Remarquez que la case noire qui figurait sur la droite de l'affichage, a disparu. Il est donc maintenant possible d'enregistrer un nouveau numéro ID. Il est également possible de laisser cet emplacement de mémoire libre et tout simplement de quitter le menu principal.

Paramétrage des messages vocaux



Rappel : les messages vocaux sont émis via le haut-parleur intégré à la centrale si les 2 conditions suivantes sont respectées :

- L'option "Messages vocaux" a été validée (cf. ci-dessous)
- Le fonctionnement du haut-parleur a été activé en appuyant sur "7" (cf. Chapitre 3 – Messages vocaux et signaux sonores)

Vous disposez ici de deux options :

Invites activées : émission des messages vocaux.

Invites désactivées : pas de messages vocaux.

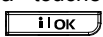
L'option en cours d'application apparaît à l'écran avec une case de sélection sombre () sur la droite de l'affichage. Vous pouvez visualiser l'autre option disponible (non sélectionnée et donc non marquée d'une case noire) en appuyant sur la touche . Si vous appuyez sur la touche  pendant que cette option est affichée à l'écran, un case noire apparaîtra sur sa droite.

Pour paramétrer l'option des messages vocaux, procédez comme suit :

Après avoir saisi le code de l'Utilisateur principal avec succès (cf. ci-dessus – Menu des paramètres Utilisateur), cliquez sur la touche  (plusieurs fois si nécessaire) jusqu'à obtenir l'affichage suivant :

PARAM. MSG. VOCAL

Procédez ensuite comme suit :

Touche/ Action



Affichage correspondant



MSG VOC. activé 

(si c'est l'option en cours)

Pour changer d'option

MSG VOC désactivé

Pour garder l'option -

MSG VOC désactivé 



PARAM. MSG. VOCAL

PARAMETRES UTILISATEUR

Vous pouvez maintenant sélectionner toute autre rubrique du menu des PARAMETRES UTILISATEUR ou quitter la programmation en cliquant sur la touche

. En ce cas, lorsque s'affiche le message <OK> **POUR QUITTER** - cliquez sur la touche

Remarque : lorsque le système PowerMax Pro est utilisé avec les modèles de télécommandes MCT-234 ou MCT-237, l'activation des messages vocaux est obligatoire.

Armement automatique

Vous pouvez programmer le système pour qu'il s'arme automatiquement à une heure définie.

Après avoir saisi le code de l'utilisateur principal avec succès (cf. ci-dessus – Menu des paramètres Utilisateur), cliquez sur la touche jusqu'à l'apparition du message OPTION AUTO ARM.

A ce stade, procédez comme suit :

Touche/ Action Affichage correspondant

Auto arm. activé (si c'est l'option en cours)

Pour changer d'option

Auto arm. désactivé

Auto arm. désact.

OPTION AUTO ARM

Vous pouvez maintenant sélectionner toute autre rubrique du menu des PARAMETRES UTILISATEUR ou quitter la programmation en cliquant sur la touche

. En ce cas, lorsque s'affiche le message <OK> **POUR QUITTER** - cliquez sur la touche

Programmer l'heure d'armement

Après avoir saisi le code de l'utilisateur principal avec succès (cf. ci-dessus – Menu des paramètres Utilisateur), cliquez sur la touche (plusieurs fois si nécessaire) jusqu'à obtenir l'affichage suivant :

HEURE AUTO ARM

A ce stade, procédez comme suit :

Touche/ Action Affichage correspondant

Heure arm. : : A

[heure en chiffres]

Heure arm. 12:55 A

(ex: 12:55 A)

Heure arm. 12:55 A

HEURE AUTO ARM

Remarques : Appuyez sur la touche "*" pour saisir la lettre A (pour AM - ante meridiem = du matin), ou sur la touche "#" pour saisir la lettre P (pour PM – post meridiem = de l'après-midi ou du soir).

Activation du signal sirène

La centrale peut être programmée de sorte qu'un bref signal sirène sans fil - fort, moyen ou faible - soit activé (ou non) à l'armement du système (1 bip) et à son désarmement (2 bips) si et seulement si celui-ci est réalisé par télécommande.

Après avoir saisi le code de l'utilisateur principal avec succès (cf. ci-dessus – Menu des paramètres Utilisateur), cliquez sur la touche (plusieurs fois si nécessaire) jusqu'à obtenir l'affichage suivant :

OPTION SIGNAN SIRENE

A ce stade, procédez comme suit :

Touche/ Action Affichage correspondant

signal sir. désactivé (si c'est l'option en cours)

Pour changer d'option

signal sir. faible

Pour changer d'option -

signal sir. moyen

Pour changer d'option

signal sir. fort

Pour garder l'option

signal sir. fort

En cas de sirène radio, considérez les options FAIBLE/ MOYEN/ FORT comme équivalentes à une simple "activation du signal sirène "

Vous pouvez maintenant sélectionner toute autre rubrique du menu des PARAMETRES UTILISATEUR ou quitter la programmation en cliquant sur la touche

. En ce cas, lorsque s'affiche le message <OK> **POUR QUITTER** - cliquez sur la touche





PARAMETRES UTILISATEUR

Réglage de l'heure et de son format d'affichage

Après avoir saisi avec succès le code de l'Utilisateur principal (cf. ci-dessus – Menu des paramètres Utilisateur), cliquez sur la touche  jusqu'à l'apparition du message :







RGL. HEURE&FORMAT



A. Si vous souhaitez un format sur 12h., procédez comme suit :

<u>Touche/ Action</u>	<u>Affichage correspondant</u>
	FORMAT US - 12H (si c'est l'option en cours)
	HEURE : A
 (chiffres heure) (par ex. 12:55A)	HEURE 12:55A
	HEURE HH:MM A

Remarque : pour accéder à l'option "A" (ante meridiem) – appuyez sur la touche [*] ou pour accéder à l'option "P" (post meridiem) – appuyez sur la touche [#].

B. Si vous souhaitez le format sur 24h., procédez comme suit :





<u>Touche/ Action</u>	<u>Affichage correspondant</u>
	FORMAT US - 12H
	FORMAT EU - 24H
	HEURE :
 (chiffres heure) (par ex. 19:55)	HEURE 19:55
	HEURE 19:55
	HEURE HH:MM



Vous pouvez maintenant sélectionner toute autre rubrique du menu des Paramètres de l'utilisateur ou quitter la programmation en cliquant sur la touche . Lorsque le message <OK> POUR QUITTER s'affiche – cliquez sur .

Réglage de la date et de son format d'affichage

Après avoir saisi avec succès le code de l'Utilisateur principal (cf. ci-dessus – Menu des paramètres Utilisateur), cliquez sur la touche  (de manière répétée si nécessaire) jusqu'à l'apparition du message RGL. DATE&FORMAT.

Ensuite, procédez comme suit :

<u>Touche/ Action</u>	<u>Affichage correspondant</u>
	DATE MM/JJ/AAAA
Pour changer d'option 	DATE JJ/MM/AAAA
	DATE _ / _ / _
[Taper la date] (par ex. 01/01/2002)	DATE 01/01/2002
	DATE 01/01/2002
	DATE JJ/MM/AAAA

Vous pouvez maintenant sélectionner toute autre rubrique du menu des Paramètres de l'utilisateur ou quitter la programmation en cliquant sur la touche . Lorsque le message <OK> POUR QUITTER s'affiche – cliquez sur .

Fonction Programmeur

Le programmeur horaire permet de faire démarrer ou stopper le fonctionnement des appareils souhaités. Vous pouvez choisir le jour (Dimanche, Lundi, Mardi, Mercredi, Jeudi, Vendredi, Samedi ou Tous les jours) et ensuite sélectionner l'activité à programmer : Mise en marche/ Arrêt de l'appareil en question. Ce processus est illustré en "figure 8 DETAIL A".

PARAMETRES UTILISATEUR

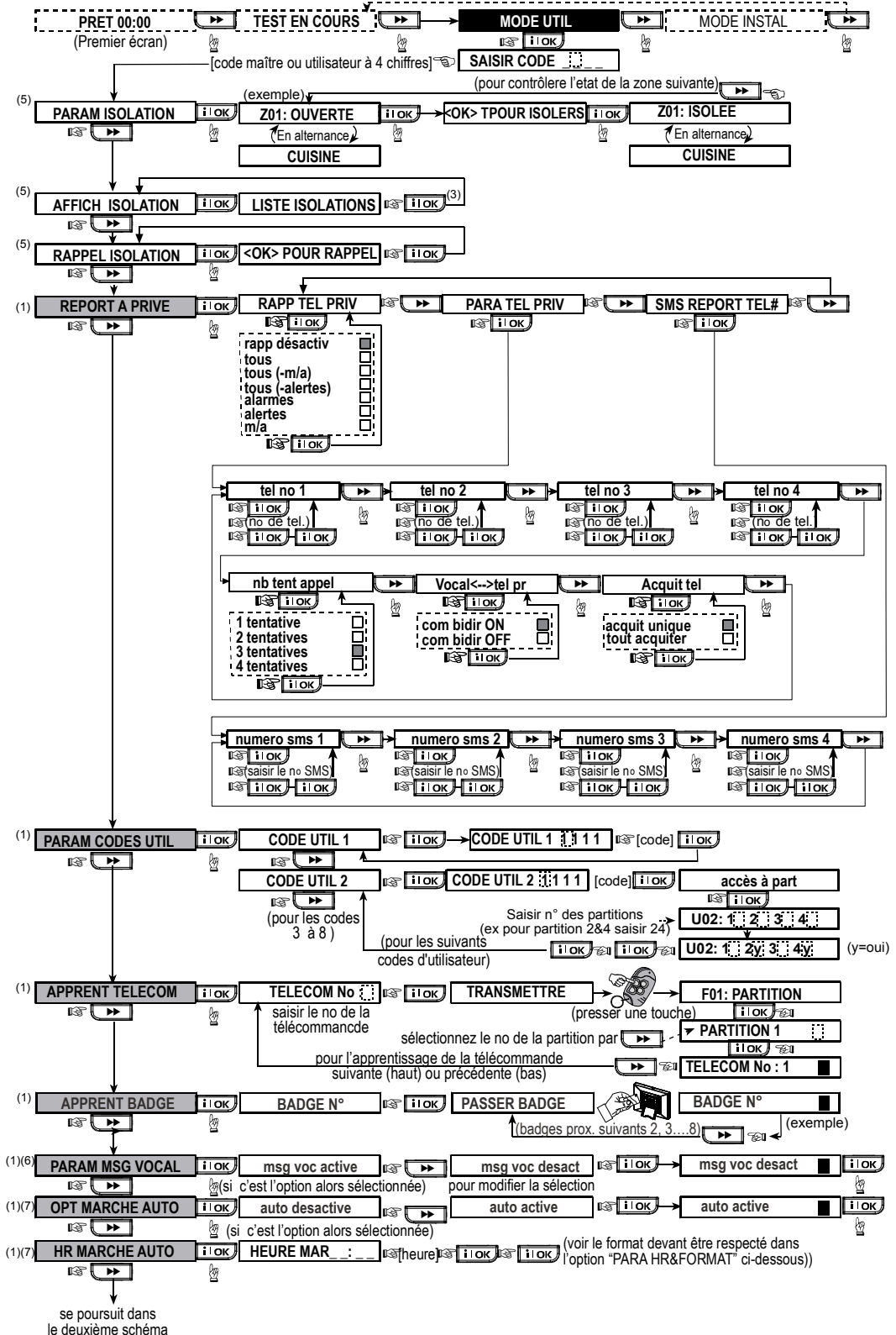

PARAMETRES UTILISATEUR

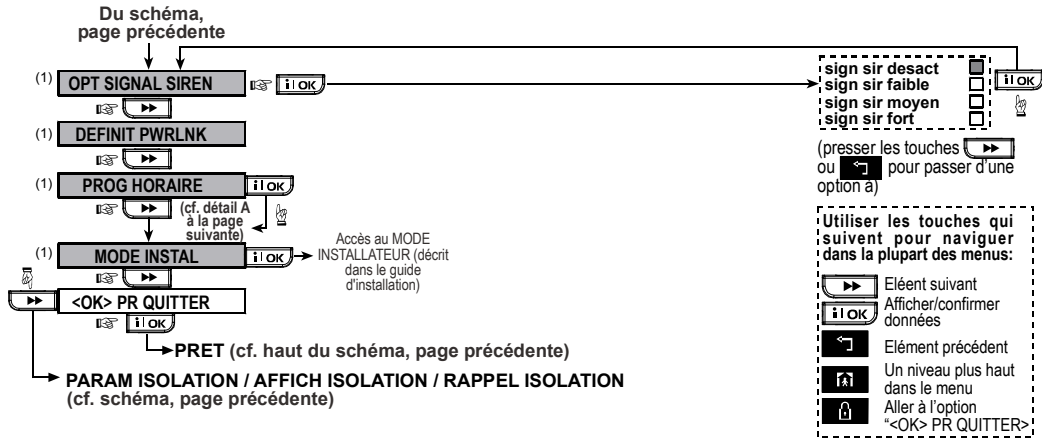

- Notes:
- (1) Les menus sur fond grisé ne sont accessibles que par le code maître
 - (2) L'année doit être saisie sur les 2 derniers caractères (exemple : 2007)
 - (3) Presser **OK** pour afficher le numéro, l'état et le nom de la première zone éjectée. Presser **→** successivement pour visualiser les zones éjectées.
 - (4) Pour entrer "A" (matin) presser **7** (ou une des touches au dessus), pour entrer "P" (après midi) presser **8** (ou une des touches au dessus).
 - (5) PARAM ISOLATION/AFFICHAGE/RAPPEL ISOLATION: menus accessibles seulement si l'option "Ejection manuel" a été sélectionné par l'installateur.
 - (6) Cette option permet d'activer ou de désactiver le contrôle du bouton haut parleur **7**.

Figure 8 – Diagramme des paramètres Utilisateur

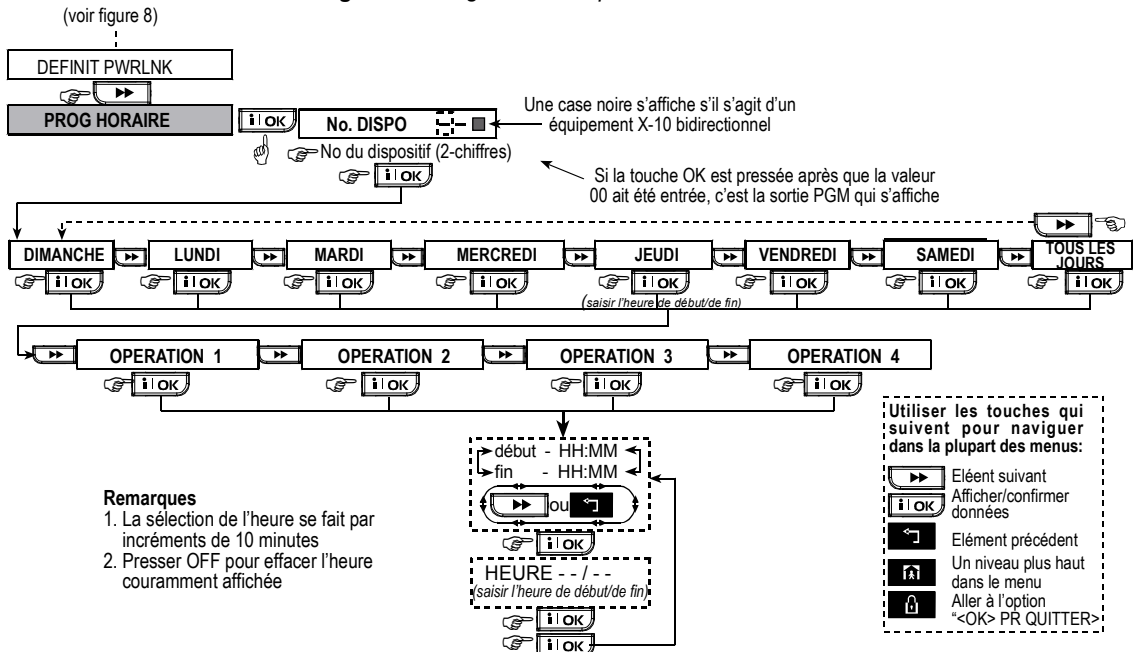

Remarques

1. La sélection de l'heure se fait par incréments de 10 minutes
2. Presser OFF pour effacer l'heure couramment affichée

Figure 8 DETAIL "A" – Fonction de programmeur horaire

8. LECTURE DU JOURNAL

Description du journal des événements

Tous les événements qui se produisent sont mémorisés dans un journal d'événements pouvant contenir jusqu'à 100 entrées. Vous pouvez accéder à cette mémoire et visualiser les événements un par un pour en tirer des conclusions sur le fonctionnement du système.

Lorsque le journal atteint sa capacité maximale de mémorisation (le nombre d'événements enregistrés est de 100), il continue de mémoriser les nouveaux événements en respectant le principe du "premier entré - premier sorti" : l'événement le plus ancien est supprimé du journal afin que le plus récent puisse être mémorisé.

Dans la mémoire, tous les événements sont horodatés (date et heure de leur survenance) et sont présentés dans l'ordre chronologique – du plus récent au plus ancien.

En raison du nombre limité de caractères de l'afficheur, c'est d'abord la description de

l'événement qui est présentée, suivie de l'horodatage dudit événement. Ces deux informations apparaissent en alternance plusieurs fois jusqu'à ce que vous cliquiez sur la touche **i OK** pour passer à l'affichage d'un événement plus ancien ou jusqu'à ce que la temporisation d'inactivité de 4 minutes ramène le système à son mode de fonctionnement normal.

L'accès à la mémoire d'événements s'obtient en appuyant sur la touche "★" avant de saisir le code utilisateur principal.

La figure 9 ci-dessous donne une vue d'ensemble de l'utilisation du journal des événements. Ce diagramme peut également vous servir de guide pour l'utilisation du journal, au lieu de vous reporter à la description par étapes.

Remarque ; jusqu'à 1000 événements peuvent être stockés dans le journal d'événements à l'aide de l'application logicielle de Téléchargement.

Logicielle Catalogue No.: W-701221.

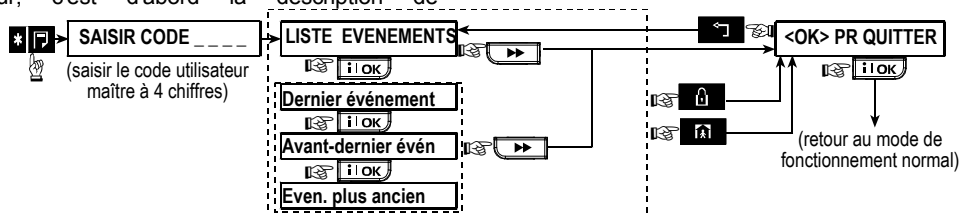

Figure 9. Utilisation du journal des événements

LECTURE DU JOURNAL DES EVENEMENTS

Procédure de consultation

Pour consulter le journal des évènements, veuillez procéder comme suit :

- A. Pendant que le système est en mode de fonctionnement normal, cliquez sur la touche (★). L'affichage est le suivant :

SAISIR CODE _____

- B. Tapez me code Utilisateur principal. Si le code est correct, le signal sonore de "réussite" est émis et l'affichage devient :

LISTE des EVENEMENTS

Important ! La saisie d'un code erroné 5 fois de suite provoque un verrouillage du clavier pendant 30 secondes.

- C. Cliquez sur . L'évènement le plus récent s'affiche. Si, par exemple, le dernier évènement était une alarme en zone 13, l'affichage est le suivant (si le mode partition est activé et que l'évènement est relié à une partition en particulier) :



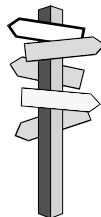

PRT: 1 ■ 2 ■ 3 ■ 4 ■
↶ (en alternance) ↷
Z13 ALARME
↶ (en qlternqnce) ↷
09 / 02/ 99 3:37 P

Ces deux informations apparaissent en alternance plusieurs fois jusqu'à ce que vous cliquiez sur la touche  pour passer à l'évènement suivant ou jusqu'à ce que la temporisation d'inactivité de 4 minutes ramène le système à son mode de fonctionnement normal.

- D. Cliquez sur  autant de fois que nécessaire pour lire toutes les données dont vous avez besoin.

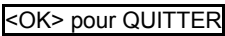

Pour quitter le journal des évènements:

- Cliquez sur la touche  ou  de n'importe quelle page du journal. L'affichage est le suivant :
 pour QUITTER
- Un clic sur  ramène le système à son mode de fonctionnement normal.

9. Maintenance

Remplacement des piles de réserve

Le système PowerMax Pro est alimenté par secteur, mais comprend également une batterie de piles 9,6V (cf. étiquette sur le couvercle du logement des piles). Il est important de remplacer les piles dès parution du message indiquant la panne correspondante (cf. Chapitre 5 – Lecture de la mémoire d’alarmes et données d’erreurs) :

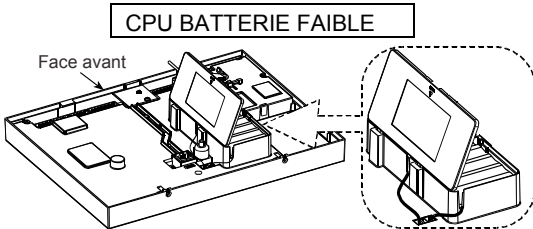



Figure 10. Remplacement des piles

Ouvrez le couvercle du logement des piles. Insérez le bloc de 8 piles et reliez son connecteur à la prise du PowerMax Pro.

POUR LES DOUBLES BLOCS DE 8 PILES (EN OPTION) : Insérez les deux blocs de piles et reliez le connecteur de l'un d'eux à une prise du PowerMax Pro et celui du second à l'autre prise.

Remarque : la mise au rebut des piles de secours sera effectuée selon les instructions du fabricant.

Remarque : le fait de retirer le couvercle déclenche une alarme d'“autoprotection” – l'indicateur de panne s'allume et les messages “Mémoire” et “Panne” clignotent tous les deux sur l'écran d'affichage. Si vous interrogez le système à ce stade en cliquant sur la touche ,

les messages “CPU ALARME AUTOPROT.” et “CPU AUTOPROT OUV.” s'affichent, en plus du message “CPU BATTERIE FAIBLE”.

Une fois les piles correctement placées et le couvercle de leur logement bien fermé, l'indicateur de PANNE s'éteint. Le message “MEMOIRE” continue de clignoter à l'écran (à cause de l'alarme d'“autoprotection” que vous avez déclenchée). Pour le supprimer, il vous suffit d'armer le système et de le désarmer aussitôt que la temporisation de sortie est lancée.

Remplacement de dispositifs radio Piles

Les **détecteurs radio** fournis avec votre système sont alimentés par des piles Lithium haute capacité dont la durée de vie peut être de plusieurs années, selon le nombre de fois où le détecteur se déclenche et effectue une transmission.

Toutefois, si une pile s'affaiblit, le détecteur lui-même envoie un message de “Batterie faible” à la centrale, et ce même message de panne s'affiche avec l'information relative à la zone concernée (cf. Chapitre 5 – Lecture de la mémoire d’alarmes et des données d’erreurs).

Les **télécommandes** du système sont alimentées par une pile alcaline dont la durée de vie est d'environ un an si ses touches ne sont pas pressées plus de 10 fois par jour. L'utilisateur est averti de la faible tension de la pile par le clignotement (au lieu de l'allumage normal en continu) de l'indicateur rouge du transmetteur dès qu'il appuie sur une touche.

La première indication de tension basse d'une pile peut être considérée comme étant un avertissement après lequel vous disposez normalement de suffisamment de temps (environ 30 jours) pour vous procurer une nouvelle pile et remplacer l'ancienne sans que le fonctionnement du détecteur ou de la télécommande n'en soit affecté. Cependant, par sécurité, il est recommandé de changer la pile dans les plus brefs délais.

Veillez bien à utiliser une pile du type spécifié dans le manuel d'installation du détecteur concerné. Si cette information n'y est pas mentionnée, demandez conseil à l'installateur de votre système d'alarme ou demandez-lui de procéder lui-même au remplacement de la pile dans l'appareil concerné.

Le **clavier sans fil** ou l'**émetteur radio** est alimenté par une pile Lithium 3 V longue durée. Si la pile est faible lors de la lecture du journal des événements du PowerMax Pro, le message affiché est par ex. “C01 Batterie faible” (indiquant que les piles du clavier sans fil n°1 sont faibles), et le message vocal émis est “émetteur radio”.

Pour remplacer la pile de l'émetteur radio ou clavier sans fil, veuillez vous reporter au guide d'utilisation du MCM-140+.

Une fois la pile remplacée, le détecteur envoie un signal de “Batterie rétablie” à la centrale, et le message “Batterie faible” disparaît de l'écran.

Test périodique

Les divers éléments de votre système de sécurité sont conçus pour nécessiter le moins de maintenance possible. Cependant, il est impératif de procéder à un test en cours au moins une fois par semaine et après chaque événement d'alarme afin de s'assurer du bon fonctionnement de tous les détecteurs du système. Suivez pour cela la procédure indiquée au chapitre 6 – Test en cours et contactez immédiatement votre installateur en cas de problème constaté.

Nettoyage de la centrale

Il peut parfois s'avérer nécessaire de nettoyer la centrale afin d'essuyer les traces de doigts et la poussière susceptibles de s'y être accumulées. Utilisez pour cela un chiffon doux ou une éponge légèrement humidifiée avec un mélange d'eau et de détergent non abrasif et veillez à bien sécher ensuite la surface ainsi nettoyée.

Il est strictement interdit d'utiliser des détergents abrasifs ou des solvants tels que le pétrole, l'acétone ou un quelconque diluant, ces produits risquant d'abîmer la finition extérieure de la centrale et d'affecter l'aspect transparent de l'écran d'affichage.

10. Limites de performance

Bien que cette centrale d'alarme soit excessivement fiable, elle n'offre pas une protection absolue contre les risques de cambriolages et d'incendie. En effet, même les systèmes les plus perfectionnés peuvent être neutralisés ou être occasionnellement dans l'incapacité de déclencher une alarme. Plusieurs raisons à cela peuvent être évoquées :

Maintenance négligée : si le système est longtemps utilisé sans être testé, il se peut qu'un de ses composants clés tels un détecteur ou une sirène devienne défectueux sans que l'utilisateur n'en soit averti ni par un signal visible ni par un signal audible. De même, s'il n'est pas tenu compte des messages de "Batterie faible", aucune alimentation de secours ne pourra permettre le fonctionnement du système en cas de coupure de l'alimentation secteur.

Coupures d' l'alimentation secteur : il se peut que l'alimentation secteur soit soudainement coupée alors que l'utilisateur est absent des locaux pour une durée prolongée (par exemple en cas de disjonction suite à une fuite à la terre en votre absence). Lors d'un tel événement, la centrale fonctionne uniquement grâce à la batterie de réserve. Celle-ci ayant cependant une autonomie limitée, les locaux peuvent se retrouver sans surveillance lorsqu'elle est déchargée.

Panne de ligne téléphonique : les lignes téléphoniques peuvent être déconnectées ou court-circuitées. Lorsqu'une telle panne se produit, la centrale d'alarme n'est pas en mesure de transmettre les rapports d'événements survenus au centre de télésurveillance.

Les sirènes peuvent ne pas suffire à réveiller les personnes endormies : il se peut que les sirènes installées à l'extérieur des locaux ou relativement loin des chambres ne réveillent pas les personnes profondément endormies dans des chambres dont les portes sont fermées ou dans des bâtiments voisins.

Le système peut parfois être neutralisé : des intrus ayant suffisamment de savoir-faire technique peuvent parvenir à neutraliser différents types de détecteurs ou à déconnecter les dispositifs devant générer les alarmes. Ces personnes peuvent aussi profiter d'ouvertures ou de vasistas non protégés, voire pénétrer dans les locaux par des entrées insolites.

Les détecteurs de fumée ont leurs limites : il arrive parfois que les détecteurs de fumée ne déclenchent pas une alarme à temps parce que l'incendie s'est déclaré à un autre étage ou trop loin d'eux.

Tout ceci prouve que même si on possède un très bon système d'alarme, il reste nécessaire de prévoir une assurance pour sa vie et ses biens. De plus, il est impératif que les utilisateurs testent leur centrale régulièrement afin de révéler tous dysfonctionnements avant qu'une alarme réelle ne se produise.

ANNEXE A. PARTITIONNEMENT

Le PowerMax Pro comporte une partition optionnelle. Le partitionnement vous permet d'avoir jusqu'à trois zones indépendamment contrôlables avec différents codes d'utilisateur attribués à chaque partition. Une partition peut être armée ou désarmée peu importe le statut des autres partitions du système. Par exemple, vous pouvez définir le garage comme partition 1, le sous-sol comme partition 2, la maison comme partition 3. Les partitions étant indépendantes l'une de l'autre, vous pouvez armer ou désarmer chacune d'elle selon vos souhaits sans modifier le statut des autres.

Le PowerMax Pro comporte également une fonctionnalité de zone commune pour laquelle l'utilisateur peut contrôler un espace commun à deux zones ou plus. Par exemple, un hall commun à deux bureaux dont chacun est assigné à des partitions séparées, ne sera armé que si les deux bureaux (partitions) sont armés. Une fois armé, le hall sera désarmé aussitôt que l'un des deux bureaux (partitions) ait été désarmé afin de permettre à l'utilisateur de traverser le hall sans déclencher une alarme. Jusqu'à 30 zones communes peuvent être définies pour les 30 zones du système.

Remarque : *il est déconseillé de définir les zones communes comme des zones croisées.*

Armement/Désarmement d'une zone commune

Le tableau suivant montre l'incidence de l'armement et du désarmement du système sur une zone commune



	Type de zone commune	Définition
1	Perimètre	<ul style="list-style-type: none"> • Agit selon la définition seulement après que la dernière partition attribuée a été armée en mode TOTAL ou PARTIEL. • Si l'une des partitions est désarmée, une alarme lancée depuis cette zone est ignorée pour toutes les partitions assignées.
2	Zones de temporisation	<ul style="list-style-type: none"> • Les zones de temporisation ne déclenchent pas la temporisation d'entrée à moins que toutes les partitions assignées ne soient armées. Il n'est par conséquent pas recommandé de définir les zones de temporisation comme des zones communes.
3	Contour	<ul style="list-style-type: none"> • Agit selon la définition seulement après que la dernière partition attribuée a été armée en mode TOTAL ou PARTIEL. • Si l'une des partitions est désarmée, une alarme lancée depuis cette zone est ignorée pour toutes les partitions assignées. • Si l'une des partitions attribuées à une zone commune est définie en tant que zone de temporisation (et que les autres partitions sont armées), l'alarme réagira en suiveur contour pour cette partition seulement. L'évènement sera ignoré pour les autres partitions armées attribuées à ladite zone commune.
4	Intérieur	<ul style="list-style-type: none"> • Agit selon la définition seulement après que la dernière partition attribuée a été armée en mode TOTAL. • Si l'une des partitions est désarmée ou en armement PARTIEL, une alarme lancée depuis cette zone est ignorée pour toutes les partitions assignées.
5	Route d'entrée	<ul style="list-style-type: none"> • Agit selon la définition seulement après que la dernière partition attribuée a été armée en mode TOTAL. • Si l'une des partitions est désarmée ou en armement PARTIEL, une alarme lancée depuis cette zone est ignorée pour toutes les partitions assignées. • Si l'une des partitions assignées à une zone commune est définie en tant que zone de temporisation (et que les autres partitions sont armées), l'alarme réagira en suiveur de route d'accès pour cette partition seulement. L'évènement sera ignoré pour les autres partitions armées attribuées à ladite zone commune.

	Type de zone commune	Définition
6	Total / Tempo	<ul style="list-style-type: none"> • Agit comme suiveur de type contour quand toutes les partitions assignées sont en armement TOTAL. • Agit comme temporisation si au moins l'une des partitions assignées est en armement PARTIEL. • Sera ignorée si au moins l'une des partitions assignées est désarmée.
7	Urgence Incendie Inondation Gaz Chaleur 24 heures Silencieux 24-heures sonore Non-alarmer	Toujours active.

Fonctions de visualisation

La fonction visualisation est activée pendant l'affichage de l'état d'une ou de toutes les partition(s) et elle affiche l'information concernant la partition sélectionnée ou toutes les partitions.

Visualiser toutes les partitions

En mode Prêt, appuyez sur , l'écran informe sur toutes les partitions. Appuyez sur  de manière répétée pour visualiser le contenu de la mémoire / état.

Visualiser une seule partition

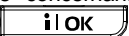
En mode Prêt, appuyez sur , puis sur le numéro de la partition voulue. L'écran indique maintenant des informations concernant la partition sélectionnée. Appuyez sur  de manière répétée pour visualiser le contenu de la mémoire / état.

Sirène

La sirène est un élément commun à toutes les partitions; donc, une alarme déclenchée par une ou plusieurs partitions fera retentir la sirène.

Déclenchement de la sirène

- La sirène sera activée par la réception d'un événement en provenance d'un détecteur mis sous alarme.
- Le chevauchement de plusieurs déclenchements d'alarme à partir de différentes partitions ne réinitialisera pas la période active de la sirène.
- Dans le cas de plusieurs zones non assignées à une zone commune, mais placées sous

Remarque : après 5 secondes d'inactivité des touches, une pause est lancée et l'affichage revient automatiquement à l'information générale sur toutes les partitions.

Sélection d'une partition

Lorsque le système est en mode partition, le premier message visualisé est le suivant :

P1: R P2: N P3: R

Appuyez sur la touche ; l'affichage devient :

SELECT PARTITION

Appuyez sur ,  et  pour sélectionner la partition souhaitée.

Remarque : après 5 secondes d'inactivité des touches, une pause est lancée et l'affichage revient automatiquement à l'information générale sur toutes les partitions.

alarme dans deux ou plusieurs partitions, la sirène ne cessera pas tant que toutes les partitions attribuées aux zones sous alarme ne sont pas désarmées.

- Si la sirène est activée par une alarme en provenance d'une zone commune et si l'une des partitions assignées à cette zone désarme le système, la sirène s'arrête.

ANNEXES

- Si l'alarme est lancée à partir d'une zone commune mais qu'elle se poursuit avec des zones non assignées à une zone commune, la sirène ne cessera pas tant que toutes les partitions attribuées aux zones sous alarme ne sont pas désarmées.
- Si un incendie se déclare en partition 1 et qu'une intrusion est détectée en partition 2, la sirène envoie son signal INCENDIE. Une fois la partition 1 désarmée, la sirène envoie son signal INTRUSION pour le reste de la période de retentissement.

Séquences de réponse

L'état des partitions est indiqué de la manière suivante :

P1:X P2:X P3:X

Chaque valeur X indique un état différent de la partition, comme suite :

R	Prêt
N	Non prêt
A	Total
H	Partiel
E	Tempo de sortie
D	Tempo d'entrée
-	Mode partition désactivé

MCT-237

Le MCT-237 est une télécommande bidirectionnelle servant à contrôler une partition unique ou toutes les partitions.

Armement/ Désarmement de toutes les partitions

Pour armer ou désarmer toutes les partitions, appuyez sur la touche PARTIEL/ TOTAL / DESARM de la télécommande.

Armement/ Désarmement d'une partition unique

Pour armer ou désarmer une seule partition, appuyez une fois sur la touche de SELECTION de la PARTITION sur la télécommande. Plusieurs pressions sur cette même touche feront basculer la sélection d'une partition à l'autre parmi celles définies comme telles, et l'option « Toutes les partitions ». Pour armer ou désarmer la ou les partition(s) souhaitée(s), appuyez sur la touche PARTIEL/ TOTAL/ DESARM.

MCT-237

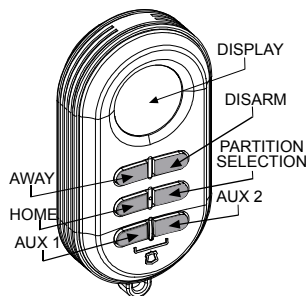

MCM-140+

La télécommande radio sert à contrôler une partition unique ou toutes les partitions.

Armement/ Désarmement de toutes les partitions

Pour armer ou désarmer toutes les partitions, appuyez sur la touche PARTIEL/ TOTAL / DESARM suivie du code utilisateur.

Armement/ Désarmement d'une partition unique

Pour armer ou désarmer une seule partition, appuyez sur la touche "LUMIERE" suivie du numéro de la partition voulue (1, 2 ou 3). Quand l'indicateur DEL rouge s'éteint, appuyez sur la touche PARTIEL/ TOTAL/ DESARM pendant 5 secondes, suivie du code utilisateur.

MCM-140+

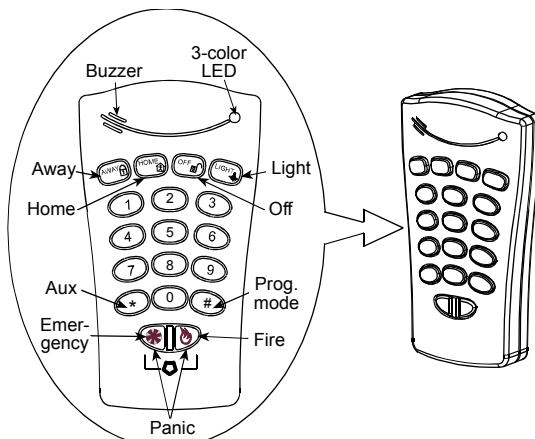

MKP-150/MKP-151

Le clavier bidirectionnel sert à contrôler une partition unique ou toutes les partitions et fonctionne de la même manière que la centrale du PowerMax Pro. Voir le paragraphe *Fonctions de visualisation* ci-dessus

ANNEXE B. LEXIQUE

Ce lexique est présenté dans l'ordre alphabétique. Tous les termes apparaissant en italique dans les explications font l'objet d'entrées qui leur sont propres.

Alarme : il existe deux types d'alarmes :

Les alarmes audibles : les sirènes intérieures et extérieures émettent en continu et la centrale transmet un rapport d'événement par téléphone.

Les alarmes silencieuses : les sirènes ne sont pas activées mais la centrale transmet un rapport d'événement par téléphone.

Une alarme peut être provoquée par :

- Un mouvement détecté par un *détecteur de mouvement*
- Un changement d'état détecté par un *contact magnétique* - une porte ou une fenêtre fermée a été ouverte.
- De la fumée détectée par un *détecteur de fumée*
- Une *autoprotection* générée par l'un des détecteurs.
- La pression simultanée des 2 touches d'urgence (alarme panique).



Autoprotections: Dans les états armé et désarmé, si l'événement SABOTAGE se produit la sirène est activée et l'événement est enregistré.

Armement : le fait d'armer le système d'alarme signifie qu'il est prêt à émettre une alarme dès lors qu'une zone est activée par la détection d'un mouvement, par l'ouverture d'une porte ou d'une fenêtre selon le cas. Il existe différents modes d'armement (cf. armement *TOTAL*, *PARTIEL*, *INSTANTANE* et *MEMCLE*).

Armement Forcé : le système d'alarme ne peut pas être mis en marche si une de ses zones est *activée* (ouverte). Une solution à ce problème consiste à déterminer la source de l'activation et à y remédier (par exemple en fermant les portes et les fenêtres). Une autre possibilité est d'accepter cet état et de mettre le système sous **armement forcé**. Dans ce cas, les zones toujours *activées* à expiration de la temporisation de sortie ne sont pas prises en compte pour l'armement du système. Les zones ainsi isolées ne sont pas protégées pendant tout le cycle d'armement. En effet, même si elles retrouvent leur état normal (si elles sont refermées), elles restent sans protection jusqu'à ce que le système soit à nouveau désarmé.

La possibilité d'activer le système en mode d'armement forcé est validée ou non lors de son installation.

Armement instantané : le système peut être armé en mode *TOTAL INSTANTANE* ou *PARTIEL INSTANTANE*. Dans ce cas, la temporisation d'entrée qui s'applique d'habitude lorsqu'une zone

(en remplaçant la touche  par le bouton the ).

temporisée est activée, est annulée pour toute la durée du cycle d'armement.

L'utilisateur peut par exemple mettre le système sous armement partiel instantané et rester dans les locaux protégés. Dans ce cas, seule la protection des zones périphériques est activée. Ainsi, si l'utilisateur n'attend la visite de personne et que le système est armé, le fait qu'une alarme se déclenche à l'ouverture d'une porte peut constituer un avantage en matière de sécurité.

Pour désarmer le système sans provoquer d'alarme, l'utilisateur doit se servir du clavier de la centrale (auquel il peut normalement accéder sans activer de zone périphérique) ou d'une télécommande.

Armement PARTIEL : ce mode d'armement doit être utilisé lorsque des personnes restent présents dans les locaux protégés. Un exemple type d'utilisation de ce mode est la nuit, quand tous les membres de la famille vont se coucher. Ainsi les zones périphériques sont placées sous surveillance tandis que les zones intérieures ne le sont pas. En conséquence, la centrale ignore tout mouvement détecté dans les zones intérieures et déclenche une alarme dès lors qu'une zone périphérique est activée.

Armement rapide : mode d'armement ne nécessitant pas la saisie d'un code Utilisateur après avoir appuyé sur une touche d'armement. La possibilité d'activer le système en mode d'armement rapide est validée ou non lors de son installation.

Armement TOTAL : ce mode d'armement doit être utilisé lorsque nul n'est présent dans les locaux protégés. Dans ce cas, toutes les zones, *intérieures* et *périphériques*) sont placées sous surveillance.

Centrale : on désigne par "centrale" le coffret dans lequel se trouvent les circuits électroniques et le microprocesseur qui gèrent le système d'alarme. La centrale reçoit les informations en provenance des détecteurs, les traite et y répond de diverses manières. Elle comprend également l'interface utilisateur - touches de commande, clavier numérique, écran d'affichage ou afficheur, buzzer et haut-parleur.

Désarmement : il s'agit de l'action contraire à l'armement du système – action qui consiste à remettre la centrale en position de veille normale (attente). Lorsque le système est désarmé, seules les zones *incendie* et *24 heures* génèrent une alarme si elles sont activées. Dans cet état du système, une *alarme panique* peut aussi être déclenchée.

Code utilisateur : la centrale PowerMax Pro est conçue pour répondre à vos commandes à condition qu'elles soient précédées de la saisie d'un code d'accès valide, inconnu de toutes personnes non autorisées à se servir du système d'alarme. C'est pourquoi, toute tentative de leur part de *désarmer* le système ou de le neutraliser est vouée à l'échec. Certaines commandes ne mettant pas en péril le niveau de sécurité garanti par le système peuvent cependant être lancées sans nécessiter la saisie préalable du code utilisateur.

Contact magnétique radio : contact contrôlé magnétiquement, doublé d'un transmetteur radio PowerCode, tous deux réunis dans un même boîtier constituant un capteur. Celui-ci se fixe sur les portes et fenêtres afin de détecter leurs changements d'état (passage de "ouverte" à "fermée" et vice-versa).

Lorsqu'il détecte qu'une porte ou une fenêtre est ouverte, le détecteur transmet son code d'identification unique (ID) de cette dernière ainsi qu'un signal d'alarme et divers signaux d'état à la centrale. Si la centrale n'est pas armée à ce moment-là, elle considère que le système "n'est pas prêt à être armé" tant qu'elle n'aura pas reçu de signal de rétablissement venant du même détecteur.

Détecteur de fumée radio : détecteur de fumée standard doublé d'un émetteur radio PowerCode, tous deux réunis dans un même boîtier. Lorsqu'il détecte de la fumée, cet appareil transmet son code d'identification unique ainsi qu'un signal d'alarme et divers signaux d'état à la centrale. Le détecteur de fumée étant raccordé à une *zone incendie* donnée, une alarme incendie est alors générée.

Détecteur de mouvement radio : détecteur de mouvement à infrarouge passif, doublé d'un transmetteur radio PowerCode, tous deux réunis dans un même boîtier. Dès la détection d'un mouvement, cet appareil transmet son code d'identification unique (ID) ainsi qu'un signal d'alarme et divers signaux d'état à la centrale. Une fois cette transmission effectuée, il se remet en veille, prêt à détecter tout autre mouvement.

Memclé : mode d'armement particulier. Les utilisateurs définis comme utilisateurs "Memclé" (Mémo clé) déclenchent la transmission d'un message spécifique vers un numéro de téléphone tout en désarmant le système.

Remarque : ceci ne s'applique qu'aux utilisateurs memclé 5 à 8.

Personnes chargées de la télésurveillance : il peut s'agir soit d'un prestataire de services professionnel auprès duquel le propriétaire des locaux a souscrit un abonnement (*un centre de télésurveillance*), soit d'un membre de la famille ou d'un ami chargé de surveiller les locaux en l'absence de ses occupants. La centrale transmet par téléphone tous les rapports sur les événements survenus, aux deux catégories de destinataires.

Rétablissement : on dit qu'un détecteur est rétabli lorsqu'il retrouve son état de fonctionnement normal après avoir été sous alarme.

Un *détecteur de mouvement* est automatiquement rétabli après avoir détecté un mouvement – il est donc rapidement prêt à en détecter un autre. Ce type de "rétablissement" n'est pas rapporté aux personnes chargées de la télésurveillance.

Un *contact magnétique* n'est rétabli qu'une fois que la porte ou la fenêtre à laquelle il est associé est refermée. Ce type de rétablissement fait l'objet d'un rapport transmis aux personnes chargées de la télésurveillance.

Temporisation d'abandon : lorsqu'une alarme est générée, la sirène intérieure est d'abord activée pour une durée limitée qui correspond à la temporisation d'abandon programmée par l'installateur. Ainsi, si l'alarme a été déclenchée par erreur, l'utilisateur a la possibilité de désarmer le système avant expiration de cette temporisation, c'est-à-dire avant que les signalisations sirène soient réellement déclenchées et avant que l'alarme ne soit transmise aux personnes chargées de la télésurveillance.

Zone : dans les locaux sous surveillance, une zone est un endroit déterminé placé sous la supervision d'un détecteur spécifique. Lors de la programmation du système, l'installateur "apprend" à la centrale à reconnaître les codes d'identification de chacun des détecteurs et les associe aux zones correspondantes. Chaque zone étant désignée par un nom et un numéro, la centrale peut informer l'utilisateur de l'état de chacune et mémoriser dans son journal d'événements, tous les événements transmis par un détecteur donné. Les zones instantanées et temporisées ne sont surveillées que lorsque le système est armé tandis que d'autres types de zones (notamment les zones 24 heures) le sont quel que soit l'état du système (armé ou désarmé).

Zone activée : il s'agit d'une zone en état d'alarme (due à une porte ou à une fenêtre ouverte, à un mouvement détecté dans le champ d'un détecteur de mouvement). Une zone activée est considérée comme "n'étant pas sécurisée".

Zone de Non-alarme (zone sans alarme) : l'installateur peut programmer une zone de sorte qu'elle actionne d'autres fonctions que le déclenchement d'une alarme. Par exemple : un détecteur de mouvement installé dans un escalier sombre peut être utilisé pour déclencher l'allumage automatique des lumières lorsque quelqu'un passe dans son champ de détection. Autre exemple : un émetteur radio miniature relié à une zone peut commander le mécanisme d'ouverture d'un portail.

Zones carillon : ces zones permettent à l'utilisateur une traçabilité des activités détectées dans les locaux protégés tandis que le système est désarmé. Le buzzer émet en effet deux bips dès lors qu'une zone carillon est "ouverte". Il n'émet au contraire aucun signal lorsque la zone est

refermée (et qu'elle revient donc à son état normal). Dans les habitations, ces zones peuvent ainsi servir à annoncer l'entrée de visiteurs ou à surveiller le déplacement des enfants. Dans des locaux professionnels, elles permettent d'être averti de l'entrée de clients ou du fait qu'un membre du personnel entre dans une zone non autorisée.

Remarque : l'installateur ne définit jamais une zone 24 heures ou une zone incendie comme zone carillon, car celle-ci génère toujours une alarme lorsqu'elle est activée même si le système est désarmé.

L'utilisateur peut toujours activer ou désactiver la fonction carillon même si une ou plusieurs zones ont été ainsi programmées dans le système.

ANNEXE C. PLAN D'EVACUATION EN CAS D'INCENDIE

Un incendie peut s'étendre très rapidement à toute la maison, ce qui vous laisse très peu de temps pour évacuer les lieux. Votre capacité à en sortir dépend de l'avance dont vous bénéficierez grâce à l'alarme donnée par les détecteurs de fumée, et de votre plan d'évacuation – un "plan incendie" que chaque membre de votre famille doit connaître et pour lequel tous se seront entraînés.

- Réunissez toute la maisonnée et établissez votre plan d'évacuation.
- Dessinez un plan de votre maison, indiquant deux issues à partir de chaque pièce, y compris les fenêtres. N'oubliez pas d'y marquer l'emplacement de chaque détecteur de fumée. Testez périodiquement tous les détecteurs de fumée (faites faire le test par un laboratoire qualifié), de façon à garantir leur parfait fonctionnement. Remplacez les piles à chaque avertissement de "batterie faible" du système.
- Assurez-vous que chacun comprend bien le plan d'évacuation et reconnaît le signal sonore de l'alarme incendie (détection de fumée). Vérifiez que toutes les issues sont dégagées et que les portes et fenêtres s'ouvrent facilement.
- Si les portes et fenêtres de votre maison sont équipées de loquets de sécurité, assurez-vous que leurs mécanismes soient facilement amovibles de l'intérieur pour pouvoir être immédiatement ouverts en cas d'urgence. De tels mécanismes ne compromettent nullement votre sécurité, mais en revanche, augmenteront vos chances de sortir sains et saufs d'un incendie domestique.

- Entraînez-vous et appliquez le plan au moins deux fois par an, en veillant à ce que chacun soit présent et impliqué – des enfants aux grands-parents. Donnez aux enfants l'occasion de maîtriser le plan et de s'entraîner à l'éventualité d'un feu en pleine nuit alors qu'ils sont endormis. Le but est de mettre le plan en pratique, sans panique : expliquer aux enfants avant qu'ils aillent au lit, qu'il y aura un exercice d'entraînement la nuit prochaine, sera tout aussi efficace qu'avec l'effet de surprise. Si les enfants ou d'autres personnes ne se réveillent pas spontanément au son de l'alarme incendie, ou si vous avez dans votre famille des nourrissons ou des personnes handicapées, veillez à ce que quelqu'un soit chargé de les assister lors de l'exercice et en cas de véritable urgence.
- Convenez d'un lieu de rencontre extérieur où vous pourrez vous retrouver après l'évacuation. Souvenez-vous de sortir d'abord et seulement ensuite d'appeler les secours. Ne retournez jamais à l'intérieur de la maison tant que les pompiers ne donne pas leur accord pour cela.
- Faites apprendre par cœur et à chacun le numéro de téléphone d'urgence des pompiers afin que quiconque de la maisonnée puisse appeler d'un téléphone portable ou de chez un voisin.
- Soyez tout à fait prêts à un véritable feu : dès que retentit une alarme incendie, sortez immédiatement et une fois dehors, laissez faire les professionnels !
- Si vous vivez dans un immeuble, assurez-vous que vous connaissez bien le plan d'évacuation de l'immeuble. En cas d'incendie, utilisez les escaliers, jamais l'ascenseur.

Informez vos invités ou visiteurs de votre plan d'évacuation familial. Lors de votre visite chez des amis ou autres hôtes, renseignez-vous sur leur plan d'évacuation. S'ils n'en ont pas, proposez-vous de les aider à en constituer un. Ceci est particulièrement important lorsque les enfants ont la permission de dormir chez leurs amis.

Déclaration FCC

Le modèle 315 MHz de ce dispositif est conforme au Chapitre 15 de la réglementation FCC. Son fonctionnement est soumis aux deux conditions suivantes : (1) il ne doit pas provoquer d'interférences nuisibles et (2) doit accepter toute interférence reçue, y compris toute interférence susceptible d'en déclencher le fonctionnement accidentel.

Les circuits numériques équipant cet appareil ont été testés et reconnus conformes aux limites applicables aux appareils numériques de Catégorie B (Class B), et ce, conformément au chapitre 15 de la réglementation FCC. Ces limites sont étudiées pour fournir une protection raisonnable contre les interférences nuisibles en installation résidentielle. Cet équipement génère, utilise et peut diffuser une énergie de fréquence radio et, s'il n'est pas installé et utilisé dans le respect des instructions, peut

provoquer une interférence nuisible aux communications audiovisuelles. Cependant, il n'existe aucune garantie que l'interférence ne se produira pas dans une installation particulière. Si cet équipement entraîne vraiment une interférence nuisible à la réception radio ou télévision (pour s'en assurer, il suffit d'allumer ou d'éteindre l'appareil), l'utilisateur est invité à essayer de corriger l'interférence par l'une ou plusieurs des mesures suivantes :

- Réorienter ou replacer l'antenne de réception.
- Augmenter l'écart entre l'appareil et le récepteur.
- Brancher l'appareil à une sortie de circuit différente de celle auquel le récepteur est connecté.
- Consulter le distributeur ou un technicien radio/TV qualifié pour vous assister

A 315 MHz, ce produit est conforme aux exigences FCC.



Déclaration de recyclage du produit W.E.E.E

Pour obtenir des informations relatives au recyclage, contactez la société qui vous a vendu ce produit.

Si vous voulez vous débarrasser de ce produit, et non le renvoyer pour réparation, assurez-vous que cela soit fait en respectant les instructions et identifications données par votre fournisseur.

Ce produit ne peut être jeté à la poubelle.

Directive CE/2002/96 relative aux déchets d'équipements électriques et électroniques.

Référentiel de certification NF324/H58.

ORGANISMES CERTIFICATEURS:

AFNOR Certification

CNPP Département

Certification

www.marque-nf.com

www.cnpp.com

Tel.: +33 (0)1.41.62.80.00

Tel.: +33 (0)2.32.53.63.63



Visonic

A Tyco International Company

VISONIC LTD. (ISRAEL):

P.O.B 22020 TEL-AVIV 61220 ISRAEL. PHONE: (972-3) 645-6789, FAX: (972-3) 645-6788

VISONIC INC. (U.S.A.):

65 WEST DUDLEY TOWN ROAD, BLOOMFIELD CT. 06002-1376. PHONE: (860) 243-0833, (800) 223-0020

FAX: (860) 242-8094

VISONIC LTD. (UK):

UNIT 6 MADINGLEY COURT CHIPPENHAM DRIVE KINGSTON MILTON KEYNES MK10 0BZ.

TEL: (0870) 7300800 FAX: (0870) 7300801.

VISONIC GMBH (D):

KIRCHFELDSTR. 118, D-42015 DÜSSELDORF, GERMANY, FAX (0211) 60069619

Email: info-dach@visonic.com

VISONIC IBERICA:

ISLA DE PALMA, 32 NAVE 7, POLÍGONO INDUSTRIAL NORTE, 28700 SAN SEBASTIÁN DE LOS

REYES, (MADRID), ESPAÑA. TEL (34) 91659-3120, FAX (34) 91663-8468. www.visonic-iberica.es

www.visonic.com

INTERNET:

©VISONIC LTD. 2012

POWERMAX PRO PARTITION II USER GUIDE D-303324 Rev 2 (2/12) Translated from D-302542 Rev 0

