



HP325P

*Sirène intérieure auto-alimentée
de haute puissance à double
fonction.*

Manuel d'installation



ELKRON

TABLE DES MATIERES

CARACTERISTIQUES GENERALES	7
INSTALLATION	8
CONNEXIONS	9
CONFIGURATIONS.....	9
EXEMPLE DE RACCORDEMENT	10
MAINTENANCE PREVENTIVE	11
CARACTERISTIQUES TECHNIQUES	11
EXPLOITATION.....	11

CARACTERISTIQUES GENERALES

- Sirène intérieure auto-alimentée (environnement humide) avec gestion de deux modalités de sonnerie différentes : intermittente ou modulée;
- Puissance sonore: 117 dB (A) @ 1 m, consommation 2,2 A
- Fonctionnement géré par microprocesseur;
- Protection contre l'inversion de polarité de la batterie et de l'alimentation à partir de la centrale;
- Commandes de BLOCAGE et TC* à contact NF;
- Time-out de blocage sonnerie lors de coupure de câble ou d'alarme permanente;
- Blocage sonnerie à la première mise sous tension;
- Autoprotection à l'ouverture (et à l'arrachement avec cheville et vis murale);
- Sortie haut-parleur protégée contre les court-circuits.

La sirène HP325P dispose de deux signalisations différentes, liées aux commandes BL1 et BL2.

La commande BL1 est dédiée au signal d'alarme de puissance (f= 1600-3000 Hz).

Quand la sirène est prédisposée au fonctionnement normal, elle déclenche une alarme seulement si les signaux TC* et le BL1 sont absents. L'absence d'un seul de ces deux signaux ne provoque aucun événement.

Pour interrompre une alarme en cours, il suffit de fournir à nouveau le signal de blocage BL1. Une nouvelle disparition de BL1 déclenchera immédiatement une nouvelle alarme.

En cas d'absence permanente de la commande de blocage pendant un temps supérieur à la durée programmée, la sirène s'arrête d'elle-même. Un nouveau cycle d'alarme ne sera généré qu'après rétablissement puis disparition du signal de blocage BL1.

La commande BL2 (émission intermittente) peut être utilisée pour les signalisations de pré-alarme, défaut, gong, etc. (f=1700 Hz) et ne dépend pas de l'état de TC*.

En cas d'absence du signal de blocage, elle a un time-out fixé à 30 minutes.

La tension de blocage devra réapparaître avant tout nouveau déclenchement.

BL2 peut commander deux niveaux sonores (puissant ou bas), sélectionnables par le jumper JP2 (voir "CONFIGURATIONS"). Choisir de préférence " bas " pour un usage domestique.

Pour faciliter les raccordements, la sirène est munie d'un **blocage initial**. Lors de la première mise sous tension, la sirène ne sonne pas (malgré l'absence des signaux BL et TC*). Pour obtenir le fonctionnement normal de la sirène, il faut fournir correctement les signaux BL1, BL2 (si la fonction est activé) et TC* à partir de la centrale.

Le **TC*** est une sortie générée par la centrale pour informer la sirène sur l'état du système (activé ou désactivé).

- **Système désactivé** : une tension de +12V— apparaît sur la borne TC1 de la sirène ;
- **Système activé** : la sortie est "flottante", aucune tension n'est appliquée sur la borne TC1 de la sirène.

***La fonction TC est interdite par la norme NF et A2P.**

Raccorder toujours la borne TC1 avec la borne BL1 (voir « Exemple de raccordement »).

INSTALLATION

1) Ouvrir la sirène en desserrant les vis de fermeture.

2) Faire glisser le capot latéralement comme indiqué figure 1.

La sirène est munie d'un contact d'autoprotection à l'ouverture.

Afin que le contact fonctionne également en tant qu'autoprotection à l'arrachement, agir comme suit: enlever le couvercle métallique à l'U de protection en dévissant le dé (figure 2), enlever le support sur lequel s'appuie le contact (figure 3) et insérer la cheville dans le mur pour qu'elle se trouve juste en face du trou situé sous le contact (figure 4).

Régler la vis de la cheville (**hauteur 23 mm à partir du mur**) afin que le contact soit fermé quand le capot est en place (vis de fermeture bien serrée).

Enfin remettre le couvercle métallique à l'U de protection et refermer le dé.

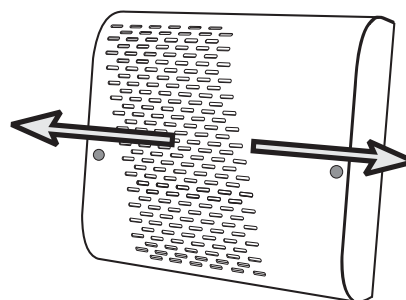

Fig. 1

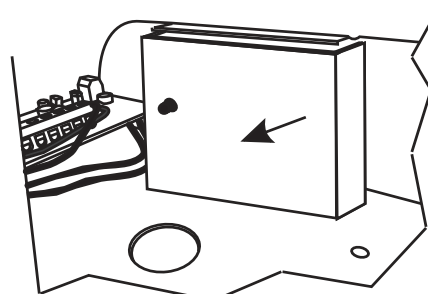

Fig. 2

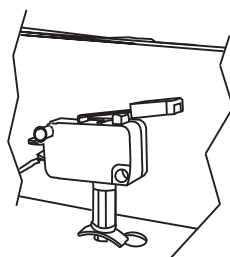

Fig. 3

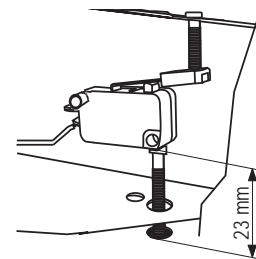
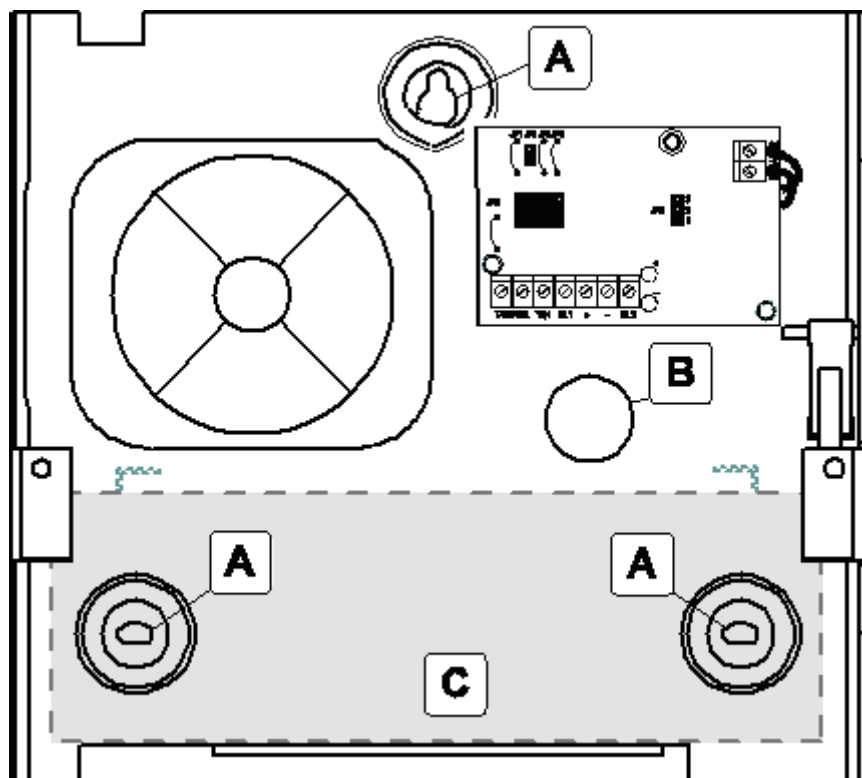

Fig. 4



3) Fixer la sirène au mur au moyen des chevilles fournies, en utilisant les trous indiqués.

A = Trous pour la fixation au mur

B = Trou pour le passage des câbles

C = Logement pour batterie (pas fournie)

Les bossages surélevés permettent le meilleur passage des câbles de connexion.

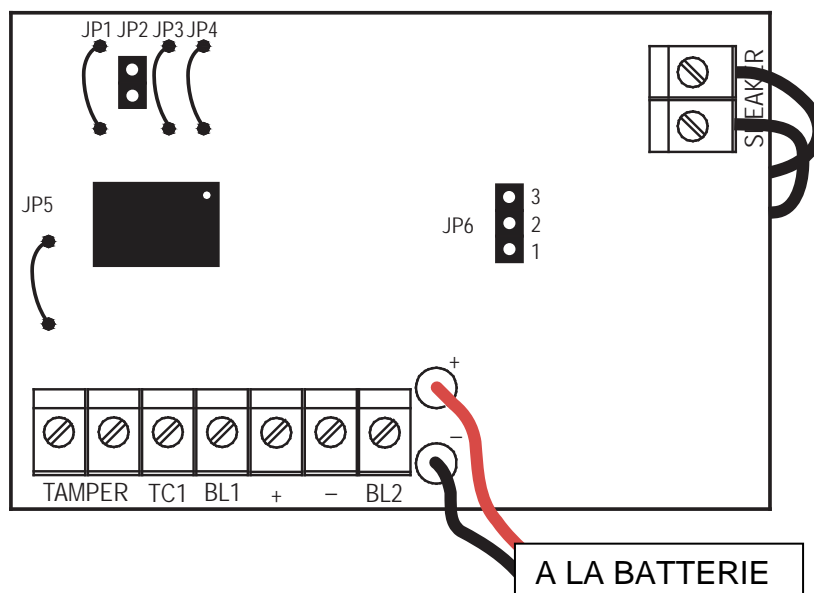

CONNEXIONS



TAMPER	Boucle contact d'autoprotection Raccorder a l'entrée 24h de la centrale	
TC1	Entrée TC*	Fonction interdite par la norme NF et A2P. Raccorder la borne TC1 avec la borne BL1.
BL1	Entrée BL1	
+	Positif d'alimentation (+14 V—)	
-	Négatif d'alimentation (0 V)	
BL2	Entrée BL2	

CONFIGURATIONS

Les configurations de la sirène s'effectuent au moyen des cavaliers filaires à couper, à l'exception du l'émission intermittente qui est effectué par le jumper (JP2). Le tableau ci-dessous décrit les fonctions des cavaliers (en caractère **gras** les programmations d'usine):

IDENTIFICATION	FONCTION	FERME 	OUVERT 
JP1	Entrée BL2	Fonction non active	Fonction active
JP2	Niveau sonore BL2	Niveau puissant	Niveau bas
JP3-JP4	Timeout blocage sonnerie	JP3 fermé – JP4 fermé = 30 min - POSITION OBLIGATOIRE JP3 ouvert – JP4 fermé = 9 min JP3 fermé – JP4 ouvert = 6 min JP3 ouvert – JP4 ouvert = 3 min	
JP5	Référence entrées BL1, BL2 et TC	Rapportée au positif POSITION OBLIGATOIRE	-

IDENTIFICATION	FONCTION	POSITION 1-2 	POSITION 2-3 
JP6	-	POSITION OBLIGATOIRE	-

EXEMPLE DE RACCORDEMENT

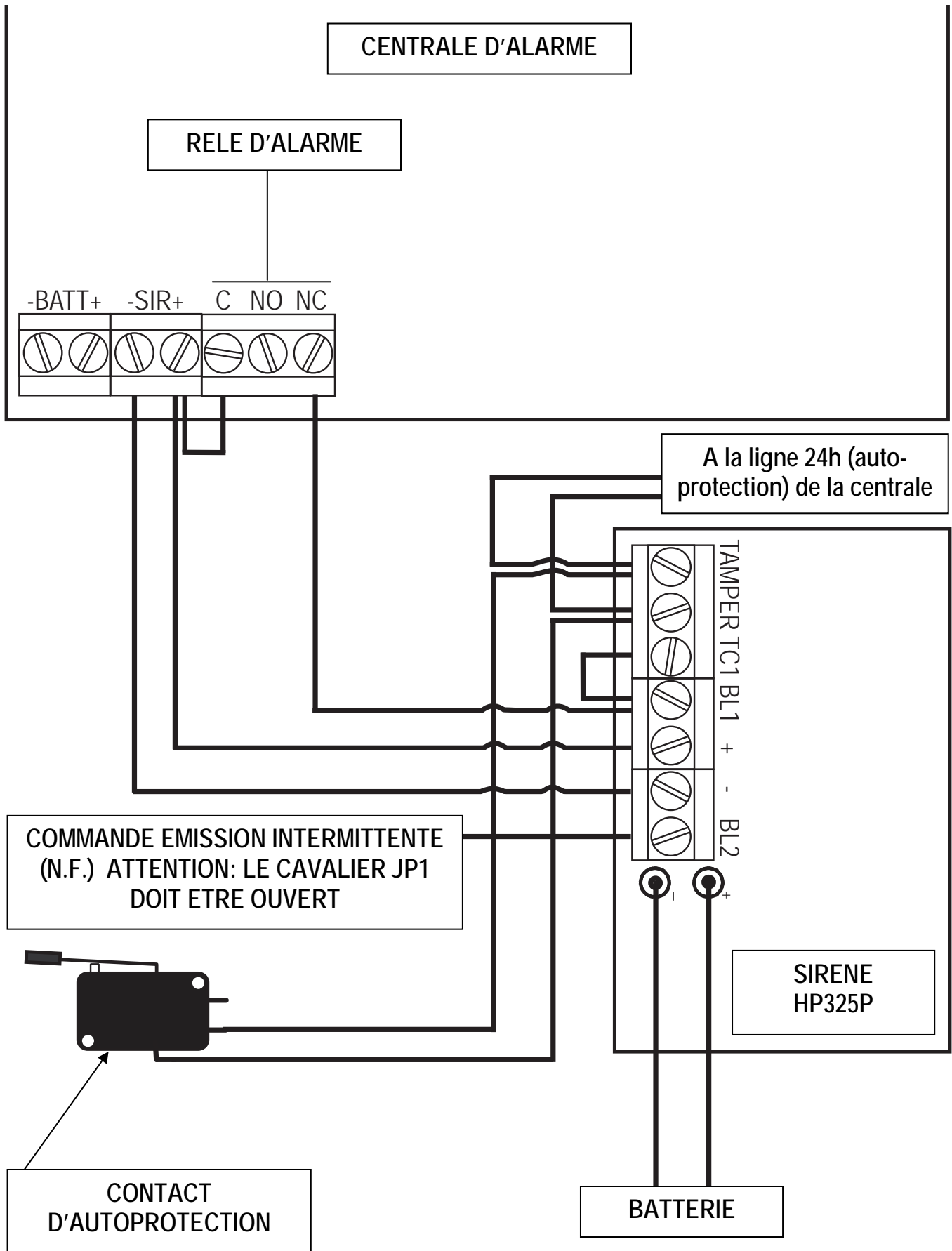

MAINTENANCE PREVENTIVE

Il est nécessaire de vérifier périodiquement :

- L'état de serrage de vis de fixation du boîtier et l'aspect général ;
- L'état des différentes connexions et l'état de la boucle et du contact d'autoprotection ;
- L'état de charge de la batterie interne.

CARACTERISTIQUES TECHNIQUES

Tension nominale d'alimentation.....	12 V—
Tension de fonctionnement.....	10,5 ÷ 15 V—
Consommation au repos	8 mA @ 12 V—
Consommation max en alarme	2,2 A (tonalité puissante)
Ondulation résiduelle max admis	250 mV
Puissance sonore (version HP325P)	117 dB (A) @ 1 m
Fréquence de fonctionnement	1700 Hz (tonalité intermittente) 1600-3000 Hz (tonalité puissante)
Tension de blocage entrées BL1 et BL2	7,8V—
Consommation des entrées BL1 – BL2 et TC.....	0,9 mA
Pouvoir de coupure du contact d'autoprotection	1 A @ 24 V—
Température de fonctionnement	-10°C ÷ +55 °C
Degré de protection du boîtier.....	IP30 / IK06 classe III
Boîtier	acier zingué et verni RAL 9010
Batterie compatible	NP2.1 Yuasa12V 2,1 Ah
Autonomie sur batterie interne en alarme	> à 30 minutes
Type de câble pour le raccordement.....	de 3 à 4 paires souple (0,22 mm ²) suivant les fonctions utilisées
Dimensions (l x h x p).....	200x184x65 mm
Poids (sans batterie)	1560 g

NOTE : La batterie interne à la sirène nécessite une tension de charge comprise entre 13,5 et 13,8V. Compte tenu de la diode anti-retour, la centrale devra donc délivrer une tension se situant entre 14,2 et 14,5V. Limitation électronique du courant de charge : 100 mA.

EXPLOITATION

Aucune autre action d'exploitation que la mise en service et l'arrêt du système d'alarme auquel est relié ce dispositif n'est assuré par l'utilisateur. Toutes les mises en œuvre, pose et maintenance courante ne peuvent être effectuées que par un personnel technique qualifié. En cas de défaut permanent de la boucle d'autoprotection ou de dysfonctionnement, contacter immédiatement l'installateur.

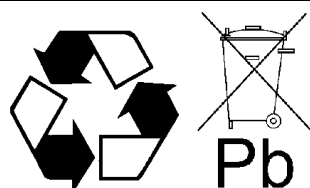

IMPORTANT: Les batteries sont des déchets dangereux pour l'environnement (C.E.R. 160601); elles doivent être recyclées ou jetées correctement.



ELKRON S.p.A.

Via G. Carducci, 3 – 10092 Beinasco (TO) – ITALY

Tel. +39 (0)11.3986711 – Fax +39 (0)11.3499434

www.elkron.it - [mailto: info @elkron.it](mailto:info@elkron.it)

UNI EN ISO 9001



UNI EN ISO 14001

