

DESCRIPTIF DE PROGRAMMATION PAR INGÉNIEUR

ECLIPSE 8

ECLIPSE 16

ECLIPSE 32

ECLIPSE 99

(S.W. 3.xx)

**SÉRIE CENTRALES
D'ALARME**

ATTENTION :

Ce manuel contient des informations sur les limitations concernant l'utilisation et le fonctionnement du produit et de l'information sur les limitations quant à la responsabilité du fabricant. Le manuel doit être lu attentivement !

Le fabricant se réserve le droit de modifier les informations sans préavis !



Contenu :

1. INFORMATIONS GÉNÉRALES	4
2. CLAVIERS DE PROGRAMMATION MAINTENUS ET MANIPULATION	7
2.1. Claviers LED/LCD	7
2.2. Liste des pannes techniques ECLIPSE visualisées	8
2.3. Fonctions des boutons	9
2.4. Signalisation sonore des claviers	10
2.5. Conseils pour la manipulation du clavier LED 8/16A.....	10
2.6. Informations générales pour la manipulation du clavier LED32	12
2.7. Informations générales pour la manipulation du clavier LCD	13
2.8. Saisie de texte avec un clavier LCD.....	13
3. PROGRAMMATION PAR LE LOGICIEL SPÉCIALISÉ ProsTE	14
4. OPÉRATION AVEC CLAVIER DE SERVICE	15
5. AFFECTATION/EFFACEMENT DE DISPOSITIFS.....	16
5.1. Affectation lors de l'initialisation préalable du système	16
5.2. Affectation à un système opérationnel par le biais d'un clavier LCD.....	17
5.3. Affectation à un système opérationnel par le biais d'un clavier LED	18
5.4. Effacement d'un dispositif de la configuration de système	18
6. PROGRAMMATION PAR UN INGÉNIEUR	19
6.1. Organisation et structure des menus ingénieur de programmation.....	19
6.2. Indication.....	19
6.3. Symboles spéciaux, utilisés dans le guide	20
7. MENUS INGÉNIEUR – TABLEAUX DE PROGRAMMATION	21
1. Entretien Menu.....	21
2. PARAMETRES MENU	23
3. Codes Menu.....	30
4. Entrées Menu.....	37
5. Sorties (PGM) Menu	50
7. CRÉNEAUX HORAIRES	67
8. COMMUNICATION	71
9. DISPOSITIFS.....	80
ANNEXES	89
ANNEXE 1. Tableau des événements	89
ANNEXE 2. Algorithme « FIRE DELAY (temporisation d'alarme incendie) » (ADRESSE 2015)	93
ANNEXE 3. Algorithme de gestion d'ECLIPSE serie par le biais d'un composeur vocal VD/ DTMF	94
ANNEXE 4. Structure des menus textuels	95
ANNEXE 5. Schémas de raccordement et information de zone	104

GARANTIE

Les conditions de garantie sont déterminées par le numéro de série (code à barres) du module électronique !

Au cours de la durée de la garantie, le fabricant, à sa discrétion, remplacera ou réparera tout produit défectueux, qui est retourné à l'atelier de service/l'usine. Toutes les pièces remplacées ou réparées seront garanties pour le reste de la période de garantie initiale ou pendant 6 mois, selon la période la plus longue des deux.

Le propriétaire doit à la première occasion transmettre par le biais du distributeur au fabricant un avis écrit notifiant la présence de défaillances au niveau des matériaux ou de la fabrication.

GARANTIE INTERNATIONALE

La garantie pour les clients étrangers est la même que pour les clients en Bulgarie, sachant que le fabricant décline toute responsabilité pour d'éventuels droits de douane, taxes et TVA, qui pourraient être dus.

PROCÉDURE DE GARANTIE

Pour que la garantie soit accordée, le client doit retourner les dispositifs défectueux. Le délai de garantie est défini et négocié à l'avance avec le client, de même que le temps pour l'exécution du service. Le fabricant ne va pas accepter de fournir le service de garantie, sans qu'il ait été notifié au préalable par écrit de la part du distributeur de cet équipement.

La configuration et la programmation, qui sont prescrites dans la documentation technique, ne sont pas considérées comme défauts.

Lors de travaux de réparation le travailleur des services n'assume pas la responsabilité de la perte des informations programmées de l'appareil en réparation.

CONDITIONS D'EXCLUSION DE GARANTIE

Cette garantie s'applique uniquement aux défauts des composants et de la fabrication dans des conditions normales d'utilisation et de service.

Elle ne couvre pas :

- les dispositifs dont les numéros de série (code à barres) sont détruits ;
- les dommages causés lors d'un transport et de manutention ;
- les dommages causés par des calamités naturelles telles que les incendies, inondations, tempêtes, tremblements de terre ou la foudre ;
- les dommages dus à des causes indépendantes de la volonté du fabricant telles que : une surtension, coups mécaniques ou dégâts des eaux ;
- les dommages causés par l'affectation au système d'éléments non autorisés, par des changements, des modifications ou par des objets externes ;
- les dommages causés par les dispositifs périphériques (sauf si ces dispositifs périphériques ont été fournis par le fabricant) ;
- les défauts dus à une installation inappropriée ;
- les dommages causés par l'utilisation des produits à des fins autres que celles pour lesquelles ils ont été destinés ;
- les dommages causés par un mauvais entretien ;
- les dommages résultant d'une quelconque autre relation, de mauvais entretien ou d'une mauvaise utilisation des produits.

Dans les cas où, durant la période couverte par la garantie, il y a un nombre raisonnable de tentatives infructueuses de réparer le produit, la responsabilité du fabricant sera limitée au remplacement du produit comme seule indemnité pour la rupture de la garantie. En aucun cas le fabricant ne sera pas responsable de dommages spéciaux, accidentels ou consécutifs, au motif de violation de garantie, de rupture de contrat, de négligence ou de toute autre notion juridique.

REJET DE GARANTIES

Le fabricant n'accepte pas et n'autorise pas quelque personne que ce soit, dont l'objectif est d'agir de son propre nom, à modifier, effectuer l'entretien de service ou de changer la garantie, ni de la remplacer par une autre garantie ou une autre responsabilité concernant ce produit.

AVERTISSEMENT : Le fabricant recommande que tout le système soit régulièrement testé. Malgré les tests fréquents il est possible que ce produit ne puisse fonctionner comme espéré suite à une intervention criminelle ou autre ou à des défaillances d'alimentation.

SERVICE HORS GARANTIE



A sa seule discrétion le fabricant réparera ou remplacera les produits hors garantie qui ont été retournés à son usine dans les conditions ci-dessous. Le fabricant n'acceptera aucun produit pour lequel il n'a pas reçu d'avis préalable de la part du distributeur de cet équipement. Les produits, que le fabricant estime réparables, seront réparés et retournés. Le fabricant a établi au préalable une liste de services et de prix pour ces services, sujets à chaque moment à des révisions, qui seront appliqués pour chaque réparation. Les dispositifs dont les réparations ont été payées ont une garantie de 6 (six) mois pour les pièces remplacées. Les dispositifs que le fabricant juge irréparables seront remplacés par le produit le plus proche disponible. Pour chaque produit remplacé, le prix courant sur le marché sera payé.

CONFORMITÉ ET STANDARDS

La série de centrales ECLIPSE est conçue en conformité avec la Directive basse tension (LVD) 2006/95/CE et la Directive relative au rapprochement des législations des États membres concernant la compatibilité électromagnétique (CEM) 2004/108/CE.

Le marquage CE garantit que la série de centrales ECLIPSE répond aux exigences de l'Union européenne (UE) pour la sécurité et la protection des consommateurs.

CERTIFICATIONS ET APPROBATIONS

<p>Centrales d'alarme : Eclipse 8, Eclipse 16, Eclipse 32</p> <p>EN50131-1:2006 EN50131-3:2009 EN50131-6:2017 EN50131-10:2015 EN50136-1:2012 EN50136-2:2013</p> <p style="text-align: center;"> Cert. No: TT-449/2019</p> <p>Grade 2 Class I SP2</p>	<p>Centrales d'alarme : Eclipse 99</p> <p>EN50131-1:2006 EN50131-6:2008 EN50131-3:2009 EN50136-1:2012 EN50136-2:2013 EN50131-10:2014</p> <p style="text-align: center;"> Cert. No: TT-76/2018</p> <p>Grade 3 Class I SP2</p>
---	---

1. INFORMATIONS GÉNÉRALES

La série de centrales ECLIPSE est conçue pour la protection de locaux et bâtiments résidentiels de petite taille et de locaux et bâtiments commerciaux de taille moyenne.

La série ECLIPSE inclut :

- **ECLIPSE 8** pour la gestion de petits locaux de 8 zones au maximum, organisés dans 1 partition commune.
- **ECLIPSE 16** pour la gestion de locaux de petite à moyenne taille jusqu'à 16 zones, organisées en 3 partitions.
- **ECLIPSE 32** pour la gestion de locaux de taille moyenne jusqu'à 32 zones et 8 partitions indépendantes.
- **ECLIPSE 99** pour la gestion de locaux de taille et grande moyenne jusqu'à 99 zones et 16 partitions indépendantes.

Avec la série de centrales ECLIPSE l'ingénieur a la possibilité de choisir entre trois styles de programmation des paramètres en fonction de ses préférences :

1. Programmation par des adresses de 4 chiffres.
2. Programmation par des opérations de 3 chiffres.
3. Programmation par des menus textuels (structure en arbre).

La configuration par défaut est la programmation d'ingénierie via des menus textuels. Pour changer le type de programmation, entrez le code d'ingénierie (7777 par défaut) et choisissez successivement :

7777 – 2. Paramètres – 14. Style menu : TEXTE, ADRESSE ou OPÉRATIONS

Pour confirmer le style de programmation voulu, appuyez sur la touche ENTER – le clavier émet un signal acoustique en confirmation et quitte le menu ingénieur. Lors d'une prochaine entrée les menus de programmation d'ingénierie présenteront le nouveau style de programmation choisie.

Pour faciliter l'installateur lors de la programmation, le descriptif de chaque menu commence par un tableau présentant les trois styles de programmation, en spécifiant le numéro d'adresse, l'opération et le menu textuel, les fonctions des menus étant décrites en détails dans les tableaux qui suivent.

Les menus ingénieur sont disponibles pour la programmation uniquement lorsque le système est éteint – toutes les partitions sont désarmées et l'accès ingénieur est autorisé à partir des menus de programmation administrateur.

Information générale concernant les styles de menus de programmation

- **Menus à 4-chiffres.** La programmation des paramètres du système se fait par la composition d'une adresse de 4-chiffres. La structure des menus est la suivante :
 - 0xxx – Paramètres généraux.
 - 1xxx – Paramètres généraux pour les codes ; 1uyu – Paramètres pour utilisateurs, « uu » étant le numéro d'utilisateur de 01 à 64, tandis que « y » est l'option de 0 à 4.
 - 2xxx – Paramètres généraux pour les zones ; 2zzy – Paramètres pour les zones, « zz » étant le numéro de zone de 01 à 32, tandis que « y » est l'option de 0 à 9.
 - 3xxx – Paramètres généraux pour la sortie PGM 4; 3ppy – Paramètres pour PGM, « pp » étant le numéro de sortie PGM de 01 à 32, tandis que « y » est l'option de 0 à 9.
 - 4xxx – Paramètres généraux pour les partitions; 4aay – Paramètres pour les partitions, « aa » étant le numéro de partition de 01 à 08, tandis que « y » est l'option de 0 à 9.
 - 5tty – Paramètres pour les programmations horaires, « tt » étant le numéro de la plage horaire de 01 à 08, tandis que « y » est l'option de 0 à 3. De manière complémentaire les jours fériés et les jours non ouvrables mois par mois sont affectés aux adresses de 5411 à 5524.
 - 60xx – Paramètres généraux pour le transmetteur téléphonique; 6nny – Paramètres pour les téléphones, « nn » étant le numéro de téléphone de 01 à 04, tandis que « y » est l'option de 0 à 3.
 - 61xx – Paramètres généraux pour le composeur vocal; 61ny – Paramètres pour les téléphones, « n » étant le numéro de téléphone de 1 à 8, tandis que « y » est une option.
 - 69xx – Paramètres généraux d'accès à distance.
 - 8ddy – Paramètres pour dispositifs, « dd » étant le numéro de dispositif de 01 à 31, tandis que « y » est l'option de 0 à 8.

Remarque : Le dispositif 01 constitue le circuit imprimé de la centrale, dont les options sont limitées.

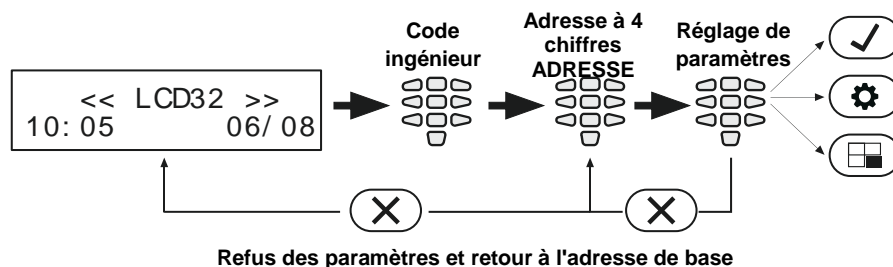

- **Menus à 3-chiffres.** La programmation des paramètres du système se fait par l'introduction d'une opération de 3 chiffres. La structure des menus est la suivante :
 - 0xx – Paramètres généraux.
 - 1xx – Paramètres généraux pour les codes ; 1uu – Paramètres d'options pour les utilisateurs, « uu » étant le numéro d'option de 10 à 14 ; après le choix de numéro d'option introduire le numéro d'utilisateur de 01 à 64.
 - 2xx – Paramètres généraux pour les zones ; 2zz – Paramètres d'options pour les zones, « zz » étant le numéro d'option de 10 à 19 ; après le choix de numéro d'option introduire le numéro de zone de 01 à 32.
 - 3xx – Paramètres généraux pour la sortie PGM 4; 3pp – Paramètres d'options pour PGM, « pp » étant le numéro d'option de 10 à 19 ; après le choix de numéro d'option introduire le numéro de la sortie PGM de 01 à 32.
 - 4xx – Paramètres généraux pour les partitions; 4aa – Paramètres des options de partitions, « aa » étant le numéro d'option de 10 à 19, après le choix de numéro d'option introduire le numéro de partition de 01 à 08.
 - 5tt – Paramètres d'options pour les programmations horaires, « tt » étant le numéro d'option de 10 à 13 ; après le choix de numéro d'option, introduire le numéro de plage horaire de 01 à 08. De manière complémentaire les jours fériés et les jours non ouvrables sont affectés aux adresses de 541 à 544 – introduire le numéro de mois de 01 à 12.
 - 6xx – Paramètres généraux pour le transmetteur; 6nn – Paramètres d'options pour téléphones, « nn » étant le numéro d'option de 10 à 14; après le choix de numéro d'option introduire le numéro de téléphone de 01 à 04.
 - 67x – Paramètres généraux pour le composeur vocal, « x » étant le numéro d'option de 0 à 3.
 - 680 – Introduction de numéros de téléphone pour le composeur vocal.
 - 69x – Paramètres généraux d'accès à distance.
 - 8dd – Paramètres d'options pour dispositifs, « dd » étant le numéro d'option de 10 à 18, après le choix du numéro d'option, introduire le numéro de dispositif de 01 à 31.

Remarque : Le dispositif 01 constitue le circuit imprimé de la centrale, dont les options sont limitées.

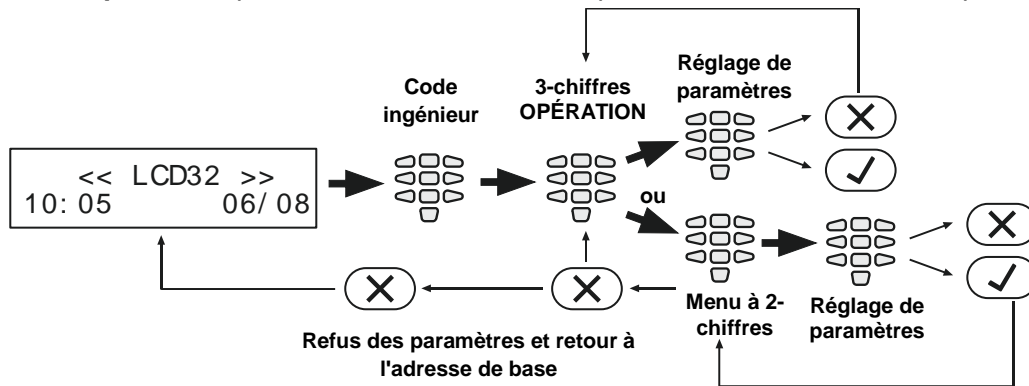

- **MENUS TEXTUELS (Structure en arbre).** Les paramètres du système sont organisés en menus textuels de base à la structure en arbre :

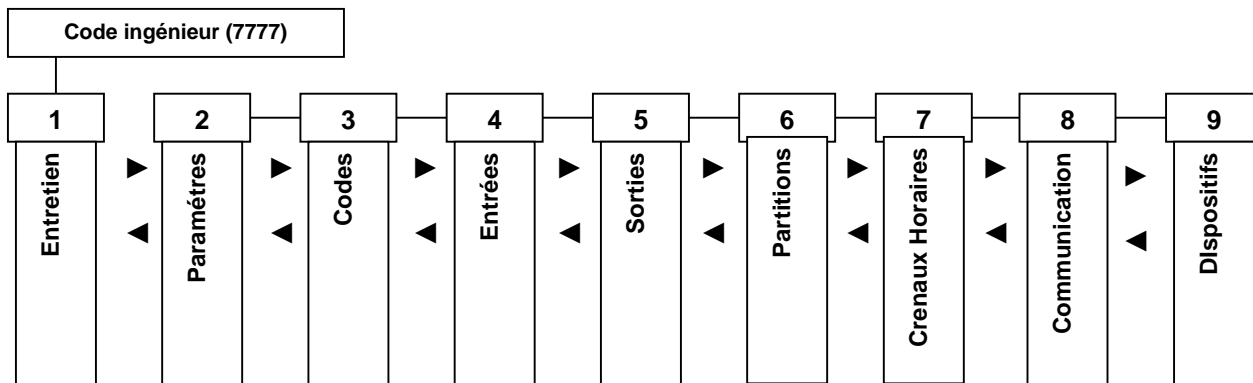



Pour entrer dans le menu textuel, utilisez les flèches pour avancer jusqu'à son numéro et confirmez avec la touche ENTER. La programmation de paramètres dans les différents menus peut varier en fonction de leur utilisation. Utilisez les flèches pour accéder au sous-menu ou au réglage de programmation voulu. Il est possible d'entrer directement dans un menu en appuyant sur la touche numérique correspondant à son numéro – voir la structure ci-dessus.

Pour la sortie du menu utilisez la touche CANCEL (X), par quelques appuis jusqu'au retour à l'écran de base.

Pour les menus textuels il y a de différentes modalités de programmation des paramètres :

- **Lorsque dans le sous menu déroulant le choix proposé est pour une seule option**, un attribut ou un paramètre d'une liste, l'installateur accède au réglage voulu par les flèches et confirme le choix par la touche . Le système émet un bip de confirmation et sort automatiquement du sous-menu. Lors de l'entrée suivante dans le même menu le paramètre sélectionné est marqué par le symbole « encoche » avant. Voir l'exemple 1 ci-dessous.

- **Lorsque dans le sous menu déroulant le choix est pour des options**, attributs ou paramètres multiples d'une liste, l'installateur se sert des flèches pour y accéder et les permet par la touche . Le paramètre réglé est marqué par le symbole « encoche » avant. Pour interdire un paramètre, appuyez sur la touche  – le symbole « encoche » s'efface. Après la permission de toutes les options, attributs ou paramètres, le choix final est confirmé par la touche . Voir l'exemple 2 ci-dessous.

Exemple 1 (ECLIPSE 8)

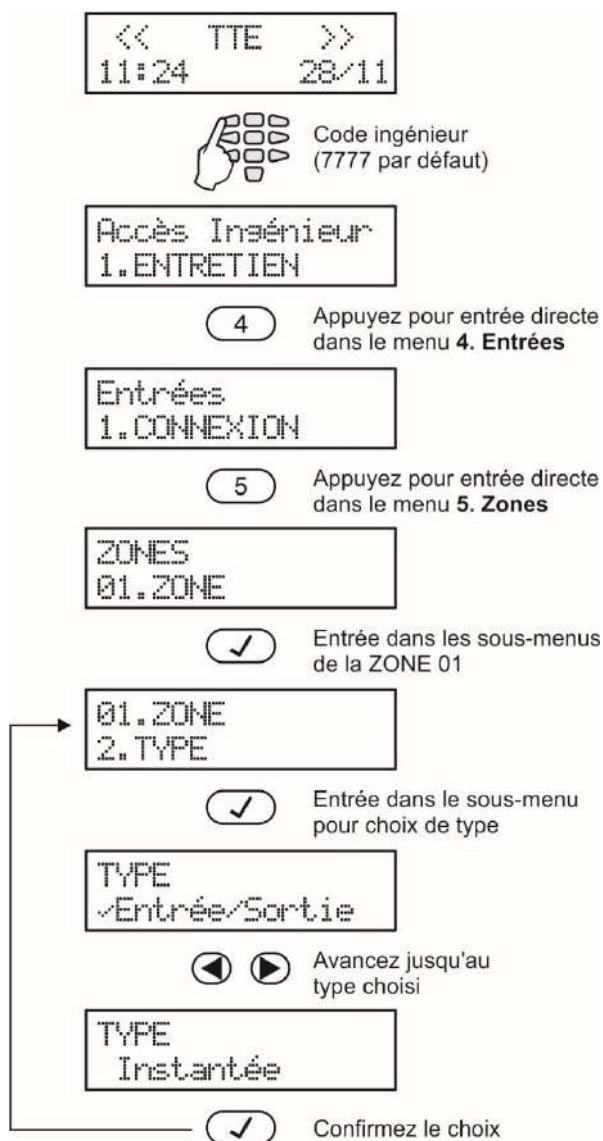

Exemple 2 (ECLIPSE 8)

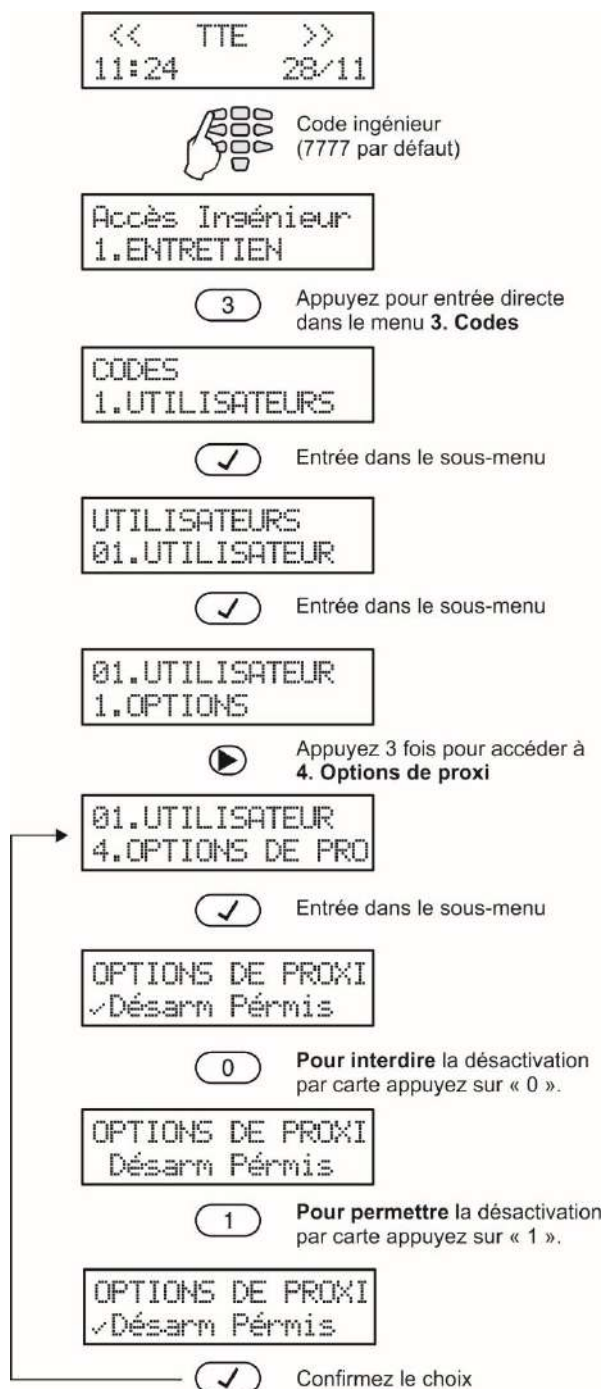

2. CLAVIERS DE PROGRAMMATION MAINTENUS ET MANIPULATION

Les centrales ECLIPSE 8/16/32/99 opèrent moyennant des claviers de programmation ECLIPSE.



ATTENTION : Par défaut les centrales ECLIPSE 8/16/32/99 sont assignées de fonctionner avec des menus textuels de programmation d'ingénierie, uniquement accessible lorsque des claviers LCD sont utilisés. Lorsque des claviers LED sont utilisés, des menus d'adresses de 4 chiffres de programmation d'ingénierie sont prévus par défaut.

2.1. Claviers LED/LCD

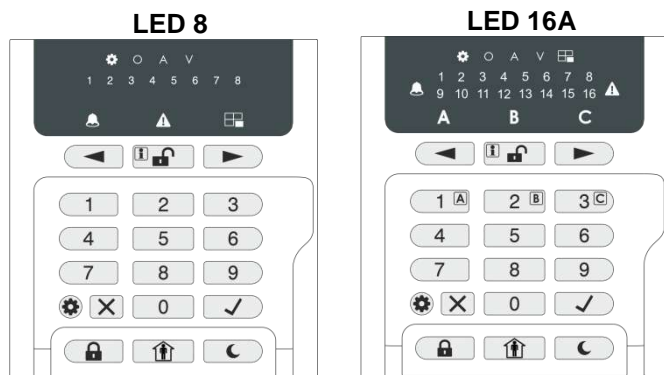

LED 8/LED 16A (capot de protection ouvert)

Maintien de programmation par :

- Menus d'adresses à 4 chiffres – par défaut
- Menus opérationnels à 3 chiffres

Le clavier est muni d'une indication LED spécialisée pour le type de programmation choisi, de même qu'en plus d'une revue du paramètre choisi par les touches numériques. L'installateur peut visualiser le numéro de l'adresse ou de l'opération saisie par une touche d'information.

Des conseils pour la manipulation des claviers sont fournis au paragraphe 2.5.

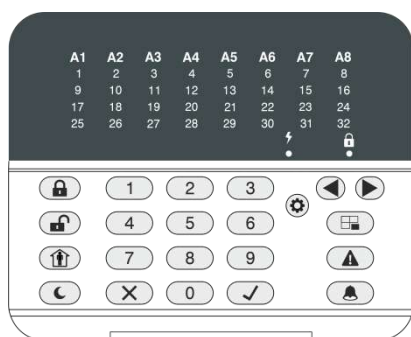

LED 32 (capot de protection ouvert)

Maintien de programmation par :

- Menus d'adresses à 4 chiffres – par défaut
- Menus opérationnels à 3 chiffres

Des conseils pour la manipulation du clavier sont fournis au paragraphe 2.6.

LCD 32 (capot de protection ouvert)



- Maintien de programmation par :
- Menus d'adresses à 4 chiffres
 - Menus opérationnels à 3 chiffres
 - MENUS TEXTUELS (structure en arbre) – par défaut

LCD 32 Sensitive



- Maintien de programmation par :
- Menus d'adresses à 4 chiffres
 - Menus opérationnels à 3 chiffres
 - MENUS TEXTUELS (structure en arbre) – par défaut

Des conseils pour la manipulation des claviers sont fournis au paragraphe 2.7.

Informations sommaires concernant les claviers de la série ECLIPSE :

Clavier	Afficheur	Partitions	Zones	Lecteur	Adresse	Opération	Menu texte	AUX PGM
LED 8	LED	1	8	x	✓	✓	x	x
LED 16A	LED	3	16	x	✓	✓	x	x
LED 32	LED	8	32	✓ (option)	✓	✓	x	x
LCD 32	LCD	Jusqu'à 16*	Jusqu'à 99*	✓ (option)	✓	✓	✓	✓
LCD 32S	LCD	Jusqu'à 16*	Jusqu'à 99*	✓	✓	✓	✓	✓

* Dépend du type de la centrale.

2.2. Liste des pannes techniques ECLIPSE visualisées

Les pannes de système ou des pannes techniques possibles sont répertoriées dans le tableau ci-dessous et l'indication varie selon le type de clavier utilisé :

- Clavier LED 8 – la panne est indiquée par un témoin de zone qui s'allume ou bien par un bouton de numéro qui s'allume.
- Claviers LED 32 et LED 16A – la panne est indiquée par un témoin de zone qui s'allume.
- Claviers LCD 32 et LCD 32 Sensitive – lors d'une panne il y a un message textuel qui s'affiche.

La signalisation acoustique d'une panne (deux bips courts toutes les 20 secondes) peut être interdite ou permise au menu texte 2. Paramètres – 03. SONS PROBL (adresse 0013 ou bien opération 013). La signalisation est la même pour toutes les pannes. La signalisation acoustique d'une panne est par défaut permise.

LED 8	LED 32/ LED 16A	LCD 32/ LCD 32 Sensitive	Description	Centrale Eclipse			
				8	16	32	99
❶	❶	1. Perte AC	Absence de tension secteur.	✓	✓	✓	✓
❷	❷	2. Problème Batt	La batterie est reconnue comme déchargée ou absente.	✓	✓	✓	✓
❸	❸	3. Fusible Grillé	Fusible de la centrale activée/grillée	✓	✓	✓	✓
❹	❹	4. Problème Comm	Perte de ligne téléphonique/erreur (PSTN) de communication avec la Station de surveillance. L'envoi de message (PSTN / GPRS / LAN) est impossible.	✓	✓	✓	✓
❺	❺	5. Auto-protect.	Contact d'auto-protection du système ouvert.	✓	✓	✓	✓
❻	❻	6. Erreur SysBus	Erreur de la communication avec le système de bus – court-circuit ou dispositif perdu.	✓	✓	✓	✓
❼	❼	7. Err Ligne Inc	Boucle d'incendie interrompue ou détecteur d'incendie retiré du socle.	x	x	✓	✓
❽	❽	8. Défaut Sirène*	Problème au niveau du raccordement de la sirène; absence de sirène raccordée à la PGM5 (ECLIPSE 32/99).	x	✓	✓	✓
Touche « 1 »	❾	9. Horl. Invalide**	L'horloge interne doit être réglée à la bonne heure et date.	✓	✓	✓	✓
Touche « 2 »	❿	10. DispRa Erreur	Problèmes possibles : - Batterie basse du dispositif sans fil ; - Perte du dispositif sans fil ; - Caméra de détecteur d'incendie sans fil sale.	x	✓	✓	✓
Touche « 3 »	⓫	11. RF Rad Brouil	Brouillage du signal radio.	x	✓	✓	✓
Touche « 4 »	⓬	12. AUX PSU Probl.	Problèmes possibles de l'alimentation des modules d'expansion : - Perte de l'alimentation secteur 230 V AC ; - Problème de l'alimentation de secours ; - Fusible grillé.	x	✓	✓	✓



* Il est possible qu'immédiatement après la mise sous tension initiale de la centrale ECLIPSE 32/99 soit générée indication de problème de sirène « 8. Défaut Sirène » des claviers LCD (8 voyants de zone sur l'écran LED), si la sortie PGM5 n'est pas raccordée à une sirène ou elle n'est pas terminée par une résistance de 1kOm. Pour éteindre la signalisation vous devriez programmer la sortie PGM5 comme sortie à caractère général – à l'adresse 3051 on élimine l'option 1.

** Il est possible que le message s'affiche après la mise sous tension initiale de la centrale et après chaque réinitialisation matérielle du système. L'installateur doit régler l'heure réelle pour effacer le message d'erreur.

2.3. Fonctions des boutons

Remarque : Dans les claviers LED 8 et LED 16A les fonctions des touches BYPASS, TROUBLE et MEMORY sont accessibles uniquement via les menus de programmation par Administrateur et par Utilisateur avec l'indication électroluminescente LED respective sur l'écran.

L'indication lumineuse spécialisée pour le clavier LED8/16A est décrite au paragraphe 2.5.

Bouton	Fonction	Description
	ENTER	Confirmation des données introduites ; un pas en avant dans le menu de programmation par un ingénieur*. Pour les claviers LED 8 et LED 16 A, utilisez le bouton pour examiner la Mémoire des évènements, les Pannes, Zones isolées. Le système respectif LED clignote lors de l'examen.
	CANCEL	Annulation des données entrées et sortie du menu programmation.
	FULL ARM	Mise en service du système au mode « Armement complet ».
	DISARM	Désarmement. En mode rédaction d'un texte, effacement du symbole courant et déplacement du curseur d'une position vers la gauche (sa fonction est comme celle de la touche Backspace sur un clavier PC standard).
	STAY ARM	Mise en service du système au mode « Armement Jour ». En mode rédaction d'un texte, passage de lettres majuscules en lettres minuscules.
	SLEEP ARM	Mise en service du système au mode « Armement Nuit ».
	PRG	Entrée dans le menu de programmation par administrateur et utilisateur. En mode programmation ingénieur cette touche sauvegarde les données saisies et déplace la programmation un pas en avant, comme le numéro de l'indice courant est +1 (voir la note et l'exemple après le tableau). Entrée en mode « Clavier de Service ».
	BYPASS	Isolation de zones dans le système. Le voyant est allumé constamment lorsque des zones isolées existent dans le système. En mode de programmation ingénieur cette touche annule les données saisies et déplace la programmation un pas en avant de l'indice courant +1, option 0 (voir la note et l'exemple après le tableau).
	TROUBLE	Revue des problèmes courants du système. Le voyant est allumé constamment lorsqu'il y a des problèmes de système. Clignote en régime de revue des problèmes de système.
	MEMORY	Revue du fichier-journal mémoire. Le voyant est allumé constamment lorsqu'il y a des événements mémorisés. Le voyant clignote lors de la revue des événements mémorisés. En mode Programmation par Administrateur sert d'accès rapide au fichier LOG avec les événements. En mode rédaction de texte la touche branche l'usage des symboles spéciaux (voir le paragraphe 2.8 – Saisie de texte avec un clavier LCD).
	Flèches	Flèches pour déplacer le curseur sur la gauche et à droite et revue d'adresse ou de paramètre.
0 - 9	Touches numériques	Touches numériques pour entrer les paramètres, codes, valeurs numériques et autres.

Remarque : Les fonctions sont accessibles une fois la programmation avec les adresses choisies.

La structure des adresses est la suivante :

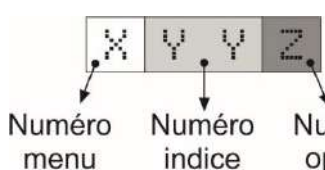

LIPSE 32 :

RG l'adresse suivante visionnée est formée du . 1, le numéro d'option restant le même. Exemple,
pui sur la touche PRG, le menu passe à l'adresse

En appuyant sur la touche BYPASS, l'adresse suivante visionnée est formée du numéro de l'indice courant + 1, le numéro d'option est 0. Exemple, de l'adresse 2024 après l'appui sur la touche BYPASS, le menu passe à l'adresse 2030.

2.4. Signalisation sonore des claviers

Tous les claviers de la série Eclipse ont la signalisation sonore, qui indique que de différents événements de système se sont produits. La signalisation sonore a 4 niveaux de volume réglable à partir du menu de programmation par l'administrateur à l'ADRESSE 90.

Signalisation	Description
Bouton	Bip court indiquant l'appui d'une touche.
Confirmation	Deux longs signaux sonores, indiquant que le système a accepté l'opération
Annulation	Un seul bip long, indiquant que le système a rejeté l'opération.
Temps d'entrée	Bip continu, indiquant l'intrusion dans une zone d'entrée.
Temps de sortie	Bips courts, indiquant que le système est armé et que l'utilisateur est tenu de quitter la zone d'entrée. La fréquence des bips augmente dix secondes avant l'expiration du temps d'entrée.
Problème technique	Deux bips courts toutes les 20 secondes, indiquant un problème technique. Pour arrêter la signalisation sonore - entrez un code utilisateur valide et appuyez successivement sur les boutons TROUBLE et ENTER (pour le clavier LCD32 et LED32), ou deux fois sur le bouton ENTER (pour les claviers LED8 et LED16A).
Carillon	Bips courts avec une augmentation de la durée, indiquant l'intrusion dans une zone l'option carillon activé.
Alarme incendie	Trois signaux sonores consécutifs se répétant toutes les 5 secondes. Ce genre de signalisation indique un événement d'incendie.





2.5. Conseils pour la manipulation du clavier LED 8/16A

Les claviers LED8/16A sont des claviers d'administration munis d'un afficheur électroluminescent. Ce type de clavier peut commander 1/3 partitions et indiquer 8/16 zones.







Le clavier LED 8/16A dispose d'une indication lumineuse spécialisée du type de programmation ingénieur choisie et affiche de manière spécifique les valeurs des paramètres programmés.

La saisie de codes, adresses et données se fait par les touches numériques. Les touches rapides avec les symboles respectifs sont utilisées pour les modes de mise en fonction. En mode armé la touche correspondant au type d'armement est allumée de manière permanente – voir pour leur description le tableau au paragraphe 2.4.



Indication lumineuse spécialisée chez les claviers LED8/16A :

LED	Indication	Description
	Allumé	Le système est en mode de programmation par ingénieur, administrateur ou utilisateur.
	Clignote	Indique le dispositif choisi au mode de programmation ingénieur. Clignote rapidement en mode defonctionnement en tant que clavier de service.
	Allumé	Sélection du type de programmation par des menus opérationnels à 3 chiffres. Régime de revue après la saisie de la touche DISARM. [O] est une abréviation de OPERATION (opération).
A	Allumé	Sélection du type de programmation par des menus d'adresses à 4 chiffres. Régime de revue après la saisie de la touche DISARM. [A] est une abréviation de ADDRESS (adresse).
V	Allumé	Régime de saisie de valeurs de paramètres. [V] est une abréviation de VALUE (valeur).
	Non allumé	Sans alarmes actives au sein du système.
	Allumé	Présence d'alarmes actives au sein du système. Elles peuvent être visualisées par l'appui de la touche ENTER.
	Clignote	Régime de revue des alarmes actives.
	Non allumé	Absence de défaillances du système.
	Allumé	Présence de défaillances du système. Elles peuvent être visualisées par l'appui de la touche ENTER.
	Clignote	Régime de revue des défaillances survenues du système.
	Non allumé	Absence de systèmes isolés au sein du système.
	Allumé	Présence de systèmes isolés au sein du système. Elles peuvent être visualisées par l'appui de la touche ENTER.
	Clignote	Régime de revue – les numéros des zones isolées sont allumés en permanence.



En mode de fonctionnement ordinaire la touche DISARM est allumée en permanence (LED 8) ou bien les numéros des partitions qui sont prêtes à être activées sont allumés (LED 16A) en vert ; la touche DISARM s'éteint après la mise en fonction du système d'alarme. La touche DISARM revêt une fonction spécifique en mode de programmation ingénieur.

Bouton	Fonction	Description
	DÉSACTIVATION	Désarmement du système.
	INFORMATIONS	<p>Informations sur le numéro d'adresse sous la programmation ingénieur. Elle est utilisée lorsque l'installateur se sent désorienté parmi les menus ingénieur et veut vérifier l'adresse, dont la saisie d'un paramètre ou d'une option est couramment demandée.</p> <p>La touche est utilisée comme suit :</p> <ol style="list-style-type: none"> Allumées en permanence sur l'écran afficheur sont les touches  ,  et un nombre défini de numéros de zones suivant le type de paramétrage en cours. Un chiffre clignotant indique le paramètre pour lequel un changement est attendu, tandis qu'un chiffre numérique éclairé indique sa valeur couramment apprise. Pour découvrir le numéro de l'adresse configurée il faut appuyer sur la touche . Si le type de programmation affecté est avec des adresses de 4 chiffres, le symbole  s'allume, et si c'est de 3 chiffres, le symbole  s'allume. Sur l'écran s'allument les numéros de zones de 1 à 4 ou bien de 1 à 3, le chiffre 1 clignote et une touche allumée indique le premier chiffre de l'adresse. Appuyez sur la flèche vers la droite. L'indication se déplace une position vers la droite, le chiffre 2 commence à clignoter, une touche éclairée indique le chiffre de l'adresse. Continuez de manière analogique la revue de l'adresse jusqu'au dernier chiffre. Appuyez de nouveau sur la touche  pour retourner en mode de programmation de paramètres. <i>Remarque : Vous pouvez aussi sortir du mode de revue par un appui sur la touche CANCEL.</i> <p>Recommandation : Si vous ne connaissez pas dans le détail les adresses de programmation de la centrale, notez un à un les chiffres, qui correspondent aux positions respectives.</p>



- Programmation par un ingénieur

Le menu de programmation ingénieur est uniquement accessible lorsque le système est mis hors fonction. Par le biais des symboles  ou  allumés le type de programmation ingénieur courant est indiqué.

Après la saisie du code ingénieur (7777 par défaut) un bip de confirmation est émis et le système attend la saisie du numéro d'adresse ou d'opération au vu de la programmation. L'afficheur se présente sous deux aspects :

- Les chiffres **1, 2, 3 et 4** sont allumés, et  – Programmation par des adresses de **4 chiffres**
- Les chiffres **1, 2 et 3** sont allumés et  – Programmation par des opérations de **3 chiffres**

Le témoin lumineux  est allumé en permanence simultanément avec la lettre du type de programmation choisi – la programmation par défaut est la programmation par des adresses de 4 chiffres.

Pour procéder avec la programmation, selon les menus de réglages fournis au point 7, saisissez le numéro d'ADRESSE, en utilisant les touches numériques. Chaque appui d'une touche, éteint un numéro de zone allumé, et la touche appuyée s'allume en permanence. Après la pression du dernier chiffre du numéro de l'adresse, de manière automatique le système se met en mode d'introduction de paramètres – le témoin lumineux  s'allume de manière permanente, tandis que  ou  s'éteignent. Plusieurs numéros de zones s'allument et leur nombre dépend des paramètres de programmation en cours. La zone 1 clignote pour montrer que le premier chiffre de la valeur est en cours de programmation. Une touche numérique allumée en permanence indique la valeur qui est en cours de réglage. Pour la changer, appuyez sur une autre touche numérique. Si le paramètre est constitué de plusieurs valeurs, elles peuvent être visualisées à l'aide des touches fléchées.







Remarque : Lorsque vous programmez des paramètres du type Désactivée/Activée aucune touche n'est pas allumée lorsque l'option est interdite et l'option est permise quand toutes les touches numériques sont allumées. Vous pouvez changer le réglage de cette option par appui sur une quelconque touche numérique ou sur une touche fléchée.

Pour confirmer les réglages sélectionnés appuyez sur la touche ENTER – le système passe automatiquement à l'adresse suivante. Pour annuler les paramètres introduits appuyez sur la touche CANCEL. En cas de sortie de l'adresse de programmation le système retourne à l'écran de saisie d'une nouvelle adresse. Pour sortir du mode de programmation ingénieur appuyez plusieurs fois sur la touche CANCEL. En mode opératoire normal seulement la touche DISARM est allumée en vert (LED 8).



L'indication des paramètres diffère en fonction de l'adresse introduite. Utilisez les descriptions détaillées des adresses au paragraphe 7 pour vous familiariser avec les réglages du système.

Attention : La sortie du menu de programmation ingénieur n'est pas automatique ! Appuyez sur la touche CANCEL plusieurs fois pour en sortir jusqu'au retour au mode opératoire normal – la touche DISARM est allumée en vert (LED8).



EXEMPLE pour l'examen d'un numéro d'adresse en menu ingénieur sur le clavier LED 8/LED 16A :

- Sont allumées en permanence sur l'afficheur  et ∇ . Le chiffre 1 clignote. La touche 1 est allumée en permanence.
- Appuyez sur la touche  .
- Sont allumées en permanence sur l'afficheur  et \wedge . La lettre \wedge signifie que le style de programmation est par des adresses de 4 chiffres.
- Le chiffre 1 clignote. La touche 0 est allumée en permanence – c'est le premier chiffre du numéro de l'adresse.
- Appuyez sur la flèche vers la droite.
- Le chiffre 2 clignote. La touche 0 est allumée en permanence – c'est le deuxième chiffre du numéro de l'adresse.
- Appuyez de nouveau sur la touche fléchée de droite.
- Le chiffre 3 clignote. La touche 9 est allumée en permanence – c'est le troisième chiffre du numéro de l'adresse.
- Appuyez de nouveau sur la touche fléchée de droite.
- Le chiffre 4 clignote. La touche 7 est allumée en permanence – c'est le dernier chiffre du numéro de l'adresse.
- L'adresse examinée est 0097 – Choix du type de menu de programmation.
- Pour revenir en mode de réglage de paramètres, appuyez sur  .

- Programmation par un Administrateur

Après la saisie du code administrateur (0000 par défaut) un bip de confirmation est émis par le clavier. L'entrée en mode de programmation par un administrateur s'effectue par un appui consécutif de la touche PRG (). Les chiffres 1 et 2 sur l'écran d'affichage s'allument, tandis que les témoins lumineux  et \circ sur le clavier de programmation sont allumés en permanence. Les menus de programmation administrateur ont deux chiffres. Ces menus sont décrits dans le Guide de l'utilisateur pour les centrales ECLIPSE 8/16/32. Si durant 30 secondes après l'entrée dans le menu administrateur il n'y a aucune action (bouton enfoncé), de manière automatique le système retourne à l'écran de base et au mode opérationnel normal. L'entrée dans le menu de programmation par l'administrateur ou l'utilisateur est possible à partir de plusieurs claviers en même temps, même avec le même code.

EXEMPLE de la programmation de la date par un administrateur à l'aide d'un clavier 8/16A :

- Saisissez le code Administrateur (0000 par défaut) et appuyez sur la touche .
- Sont allumées en permanence sur l'afficheur  et \circ . Le chiffre de zone 1 clignote, tandis que le chiffre 2 est allumée en permanence – Le système attend la saisie d'une adresse de programmation.
- Saisissez 15 – l'adresse pour la programmation de la date du menu de programmation par administrateur.
- Sont allumées en permanence sur l'afficheur  et ∇ . Le chiffre de zone 1 clignote, tandis que les chiffres de 2 à 6 sont allumés en permanence. La touche numérique 0 est allumée (la date par défaut est 01/01/12).
- Saisissez élément par élément la nouvelle date sous la forme JJMMAA. Vous pouvez utiliser les touches fléchées pour scruter la date entrée avant de la mémoriser – une touche numérique allumée visualise la valeur mémorisée pour chaque numéro de zone clignotant couramment sur l'afficheur.
- Confirmez la nouvelle date saisie par la touche ENTER.

2.6. Informations générales pour la manipulation du clavier LED32

LED32 est un clavier avec un afficheur lumineux de gestion et de programmation des centrales ECLIPSE. Le clavier LED 32 peut véhiculer de l'information pour 32 zones et commander jusqu'à 8 partitions indépendantes.

Le clavier LED 32 opère avec des fonctionnalités limitées lorsqu'il est connecté à la centrale ECLIPSE 8 – manipulation d'une seule partition et 8 zones.

Le clavier LED 32 opère avec des fonctionnalités limitées lorsqu'il est connecté à la centrale ECLIPSE 16 – manipulation de trois partitions et 16 zones.

- Programmation par un ingénieur

Le menu de programmation ingénieur est uniquement accessible lorsque le système est mis hors fonction.

Après la saisie du code ingénieur (7777 par défaut) l'afficheur se présente comme suit:

- Les chiffres **13, 14, 15 et 16** sont allumés – Programmation par des **adresses de 4 chiffres**
- Les chiffres **14, 15 et 16** – sont allumés Programmation par des **opérations de 3 chiffres**

Les témoins lumineux « éclair » (blanc) et « cadenas » (rouge) clignotant en permanence indiquent le menu de programmation ingénieur, les témoins lumineux clignotent sur tous les claviers connectés au système de bus.

Après la saisie du code ingénieur, le système attend la saisie du numéro d'adresse ou d'opération au vu de la programmation – la programmation par défaut est la programmation par des adresses de 4 chiffres.

Pour procéder avec la programmation, selon les menus de réglages fournis ci-dessous, saisissez le numéro d'adresse, en utilisant les touches numériques. Chaque appui d'une touche éteint un numéro de zone allumé, et la touche appuyée s'allume en permanence (**lorsque le chiffre 0 est entré, le 10 est allumé**). L'indication des paramètres diffère en fonction de l'adresse introduite. Utilisez le descriptif donné au paragraphe 7 pour vous familiariser avec les réglages du système. La confirmation des réglages sélectionnés se fait par un appui sur la touche ENTER. L'abandon de ces réglages s'effectue par l'appui sur la touche CANCEL. En cas de sortie de l'adresse de programmation le système retourne à l'écran de saisie d'une nouvelle adresse. Pour sortir du mode de programmation ingénieur appuyez plusieurs fois sur la touche CANCEL. Sur l'écran afficheur sont allumés uniquement les numéros des partitions utilisées et les témoins lumineux « tonnerre » (blanc) et « cadenas » (vert).

Attention : La sortie du menu de programmation ingénieur n'est pas automatique ! Appuyez sur la touche CANCEL plusieurs fois pour en sortir jusqu'au retour au mode opératoire normal – les témoins lumineux « éclair » (blanc) et « cadenas » (vert) sont allumés en permanence.

- Programmation par un Administrateur

Après la saisie du code administrateur un bip de confirmation est émis par le clavier. L'entrée en mode de programmation par un administrateur s'effectue par un appui consécutif de la touche PRG (⚙️). Sur l'afficheur s'allument les chiffres 15 et 16, tandis que des témoins lumineux « tonnerre » (blanc) et « cadenas » (rouge) clignotent uniquement sur le clavier à partir duquel la programmation est effectuée. Les menus de programmation administrateur ont deux chiffres. Ces menus sont décrits dans le Guide de l'utilisateur pour les centrales ECLIPSE 8/16/32. Si durant 30 secondes après l'entrée dans le menu administrateur il n'y a aucune action (bouton enfoncé), de manière automatique le système retourne à l'écran de base et au mode opérationnel normal. L'entrée dans le menu de programmation par l'administrateur ou l'utilisateur est possible à partir de plusieurs claviers en même temps, même avec le même code.

2.7. Informations générales pour la manipulation du clavier LCD

Les claviers LCD32 et LCD32 Sensitive sont des claviers de gestion et de programmation munis d'afficheurs à cristaux liquides.

Les claviers LCD32 et LCD32 Sensitive opèrent avec des fonctionnalités limitées lorsqu'ils sont connectés à la centrale ECLIPSE 8/16 – manipulation de 1/3 partition(s) et 8/16 zones.

La saisie de codes, adresses et données se fait par les touches numériques. Des touches rapides avec les symboles respectifs sont utilisées pour les modes d'activation ou pour pouvoir choisir à partir de l'afficheur le type d'activation et de confirmer avec la touche ENTER. Les adresses sont visualisées sur l'écran avec une brève description de la fonction. Utilisez les tableaux ci-dessous, pour vous orienter en ce qui concerne les options programmées pour chaque adresse. Le retour à l'écran de base s'effectue par un appui sur la touche CANCEL.

2.8. Saisie de texte avec un clavier LCD

Les modèles de claviers LCD32 et LCD32 Sensitive supportent la saisie de texte : minuscules et majuscules (cyrillique et latin), chiffres, signes de ponctuation et d'autres symboles spéciaux.

La saisie se fait par les touches numériques ou par l'utilisation d'une touche spécialisée et la saisie d'une combinaison constituant d'un code selon le tableau ci-dessous.

Il est possible de saisir un texte de 16 symboles au maximum, y compris les intervalles.

Tableau de conformité des symboles :

Bouton	Lettres, chiffres				
0	_	0			
1	1				
2	a	b	c	2	
3	d	e	f	3	
4	g	h	i	4	
5	j	k	l	5	
6	m	n	o	6	
7	p	q	r	s	7
8	t	u	v	8	
9	w	x	y	z	9

Avec la touche STAY ARM (🏠) passage de lettres majuscules en lettres minuscules.

Avec la touche DISARM (🔒) effacez le symbole respectif et le curseur se déplace d'une position vers la gauche.

Les symboles spéciaux et le cyrillique se saisissent avec la touche MEMORY (👤). Pour introduire un symbole spécial appuyez sur la touche MEMORY (un curseur plus large apparaît) et avec les touches numériques saisissez le code respectif du tableau ci-dessous, qui lui correspond.

Tableau de la correspondance entre symboles et codes :

032	040	048	056	064	072	080	088	096	104	112	120	128	136	144	152	160	168	176	184	192	200	208	216	224	232	240	248	
!)	1	9	A	I	O	V	a	i	q	w	ô	é	æ	*	+	ç	à	â	î	ô	æ	g	h	q	k		
"	*	2	:	B	J	R	Z	b	j	r	z	ù	\	W	l	÷	'	ø	ë	ö	ä	æ	j	t	y	↓		
#	+	3	;	C	K	S	L	c	k	s	è	ö	ü	&	/	÷	"	ä	è	ü	é	-	ç	l	l	ç	o	
\$,	4	<	D	L	T	*	d	i	t	ï	ò)	9	*	%	±	l	ä	è	ü	"	P	O	V	↓		
%	-	5	=	E	M	U	J	e	n	u	D	ó	ò	á	á	ç	-	L	ä	è	-	ü	ç	ç	ç	ç	ç	
&	.	6	>	F	N	V	^	f	n	v	ä	é	ö	N	ç	:	ñ	o	ä	î	ü	ü	ç	ç	ç	ç	ç	
'	/	7	?	G	O	U	_	g	o	u	è	é	ö	ü	ç	ç	ç	ç	ç	ç	ç	ç	ç	ç	ç	ç	ç	

Exemple : Pour introduire le symbole « astérisque » appuyez tout d'abord sur la touche MEMORY – un curseur épais apparaît, par la suite introduisez le code 042. Le symbole « astérisque » se visualise sur l'écran et le curseur se déplace une position à droite.

3. PROGRAMMATION PAR LE LOGICIEL SPÉCIALISÉ ProsTE

ProsTE est un logiciel spécialisé de programmation pour les centrales d'alarme et de détection d'incendie, fabriquées par Teletek Electronics JSC.

La programmation des centrales ECLIPSE 8/16/32 s'effectue par une connexion en série qui utilise le « câble ProsTE » spécialisé ou un câble micro USB standard disponible pour les révisions matérielles suivantes ou supérieures: Eclipse 8 - HW 2.0, Eclipse 16 - HW 1.5, Eclipse 32 - HW 2.3, Eclipse 99 - HW 1.4.

Il est vivement recommandé au préalable de lire les paramètres configurés de la centrale, de changer les paramètres et de les mémoriser.

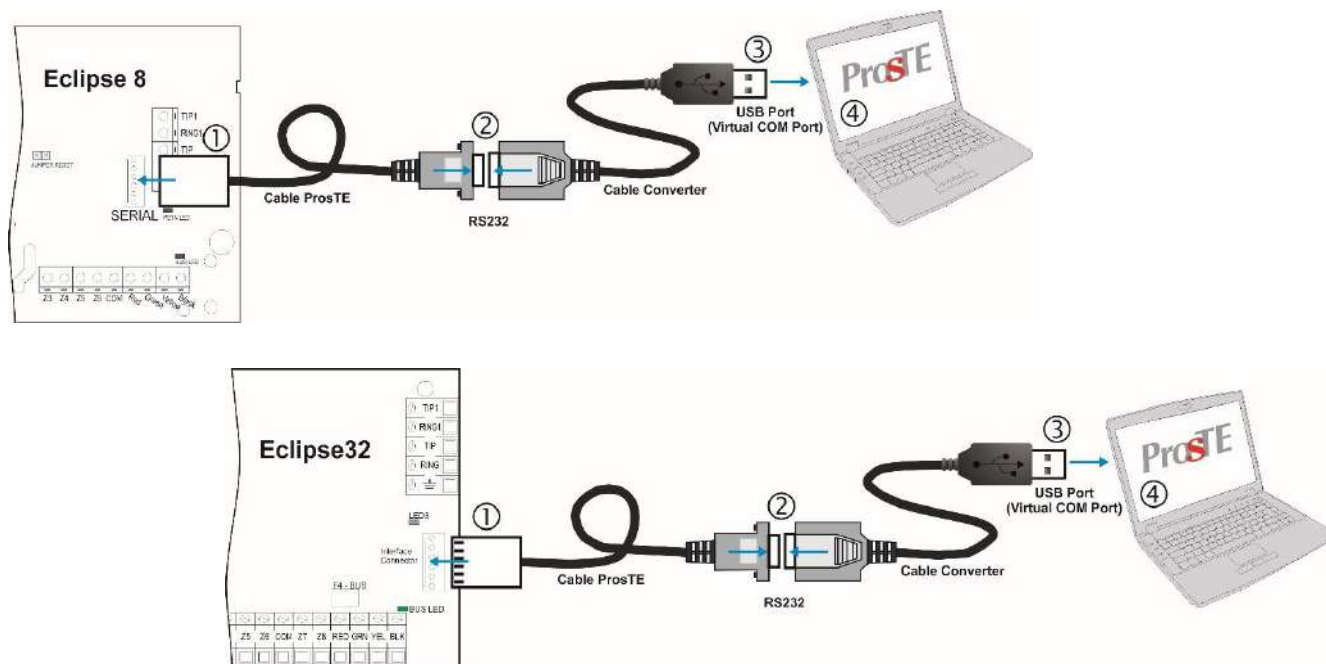

Connexion en série entre ECLIPSE et un ordinateur avec le logiciel ProsTE

4. OPÉRATION AVEC CLAVIER DE SERVICE

Le clavier de service est un dispositif qui ne fait pas partie du système général, mais qui garantit l'accès ingénieur à tous les menus de suivi et d'entretien ingénieur. **Chaque clavier de la série ECLIPSE peut être utilisé en tant que clavier de service, lorsqu'il n'est pas appris sous une adresse du système.**

Le clavier de service n'est pas enregistré à une adresse et respectivement, son retrait du système n'occasionne pas de panne de système due à la perte d'un dispositif.

Un clavier de service uniquement peut être branché à un système.

Seulement la programmation par ingénieur peut être effectuée en utilisant le clavier de service. Il n'est pas possible de faire la programmation par l'administrateur, ni par l'utilisateur, ni de commander l'armement du système.

Le clavier de service peut se raccorder à la centrale de deux manières :

- Par un câble spécial de raccordement de clavier de service à un connecteur d'interface du circuit Clavier de service (Service KBD).
- Par le biais du système de bus du panneau de la centrale.

L'indication du clavier, lorsqu'il opère en tant que clavier de service dans le système, dépend de son type :

Clavier	Symbole	Indication
LED 8	⚙️	Clignote rapidement en rouge.
LED 16A		
LED32	🔒 ○	Clignote en alternance en rouge et vert.
LCD 32		
LCD 32 Sensitive		

• Utilisation de câble pour clavier de service

C'est un câble spécial pour un raccordement rapide du clavier de service à la centrale de la série Eclipse.

Le câble est conçu d'usine pour, d'un côté, faire le raccordement vers un connecteur d'interface Clavier de service (Service KBD) du circuit imprimé de la centrale et de l'autre côté faire le raccordement vers les bornes du clavier qui servent à la connexion avec le système de bus.

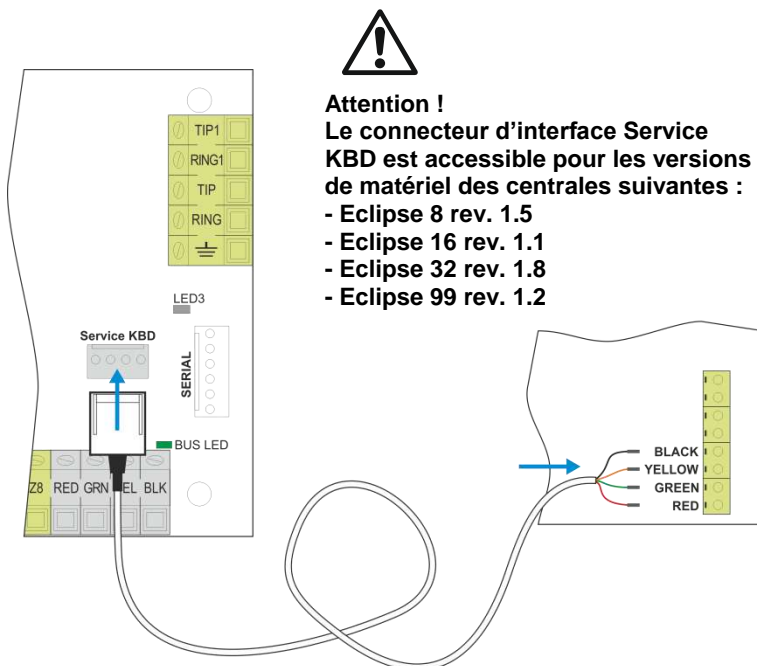

Pour opérer en mode clavier de service :

- Raccordez le connecteur du câble au connecteur d'interface Service KBD du circuit imprimé de la centrale.
- Raccordez les sorties vers les bornes du clavier qui servent à la connexion avec le système de bus tout en observant la polarité des connexions.
- Attendez la fin de l'initialisation préalable.
- Appuyez une fois sur la touche PRG (⚙️).
- Quand vous aurez fini les paramètres aux menus d'ingénieur et de maintien, sortez à l'écran principal.
- Débranchez le câble du connecteur Service KBD.

• Utilisation du système de bus de la centrale

Pour qu'avec un **nouveau clavier** vous opérez en mode clavier de service :

- Raccordez le clavier au système de bus et attendez la fin de l'initialisation préalable.
- Appuyez une fois sur la touche PRG (⚙️).
- Quand vous aurez fini les paramétrages aux menus d'ingénieur et de maintien, sortez à l'écran principal.
- Débranchez l'alimentation du clavier et déconnectez le clavier du système de bus.

Pour qu'avec un **clavier qui est relié au système** vous opérez en mode clavier de service :

- Utilisez un des autres claviers dans le système pour effacer le numéro identifiant du clavier que vous utiliserez comme clavier de service – entrez dans l'adresse respective 8dd0, où « dd » est le numéro de dispositif 02-31 (01 est toujours le circuit imprimé) et effacez le numéro identifiant du clavier voulu par un appui continu de la touche 0.
- Appuyez une fois sur la touche PRG (⚙️) du clavier que vous désirez utiliser comme clavier de service.
- Quand vous aurez fini les paramétrages aux menus d'ingénieur et de maintien, sortez à l'écran principal.

- **Ajout d'un clavier de service à la configuration du système**

Chaque clavier de service raccordé à la centrale peut être ajouté à la configuration du système et d'être utilisé comme clavier de travail par les utilisateurs. S'il est raccordé par un câble spécial au connecteur Clavier de service (Service KBD) ou par le biais du système de bus de la centrale, le clavier de service peut être ajouté à la configuration du système et l'algorithme de travail est le suivant :

- Entrez dans le menu de programmation ingénieur par le clavier de service.
- Choisissez une position libre pour l'apprentissage d'un dispositif (adresse libre).
- Appuyez l'un après l'autre le bouton d'auto-protection et sur la touche (✓) (ENTER) du clavier de service.
- A la fin de l'initialisation du système le clavier sera prêt pour des paramétrages supplémentaires et pour

opération d'un Utilisateur.



ATTENTION : Si la programmation ingénieur est interdite par l'administrateur du système, la programmation du système par un clavier de service ne sera non plus possible !

5. AFFECTATION/EFFACEMENT DE DISPOSITIFS

5.1. Affectation lors de l'initialisation préalable du système

1. Le cavalier RESET mis sur le circuit imprimé (carte mère), branchez l'alimentation secteur du panneau de la centrale.
2. Attendez la fin de l'initialisation préalable de tous les claviers raccordés. A la fin de la procédure, les témoins de système de tous les dispositifs, y compris du circuit imprimé, sont allumés continuellement en rouge. L'écran des claviers LCD affiche le message textuel « SW Révision XX; Appuyez ENTER », tandis que l'écran des claviers LED 32 n'a que son témoin de mise sous tension allumé. Dans le clavier LED 8/16A toutes les touches sont allumées.
3. Commencez dans l'ordre à appuyer les touches ENTER des claviers raccordés et les touches d'apprentissage des autres dispositifs qui sont raccordés au système de bus – le fabricant recommande que, dans un premier temps, vous fassiez l'apprentissage de tous les claviers, après celui des lecteurs et à la fin – l'apprentissage des modules. Le système enregistre l'apprentissage sur des adresses séquentielles, le premier dispositif appris étant à l'adresse 8020. N'oubliez pas que le premier dispositif appris (Dispositif 01) est toujours le circuit imprimé de la centrale. Il est recommandé que le dispositif suivant appris soit un clavier LCD de programmation, spécialement pour les configurations de système avec la centrale Eclipse 99.
4. Retirez le cavalier RESET du circuit imprimé et attendez jusqu'à ce que le témoin de système arrête de clignoter en vert. Le système est prêt pour une programmation et configuration de paramètres ultérieures.
5. Définir une heure et une date réelles.



IMPORTANT !

Lorsque l'on ajoute des dispositifs à la centrale ECLIPSE 8, le premier des dispositifs s'ajoute automatiquement à la ZONE 7, et le deuxième – à la ZONE 8 !

5.2. Affectation à un système opérationnel par le biais d'un clavier LCD

- Entrez le code d'ingénieur (7777 par défaut).
- Appuyez sur la touche « 9 » pour entrer rapide au menu texte 9. Dispositifs. Utilisez les touches avec des flèches pour atteindre une position d'apprentissage de dispositif libre. Sélectionnez de manière séquentielle :
XX. DISPOS. [Vide] – ENTER – 1. ID – ENTER – [Vide] [_____]

- Appuyez sur la touche ENTER, la touche d'apprentissage (pour modules et lecteurs autonomes de cartes de proximité) ou bien présentez une carte d'accès (devant un lecteur de carte à proximité) du dispositif, raccordé au préalable au système de bus, qui sera ajouté à la configuration du système.
- Après une affectation réussie à la centrale, l'écran est comme suit :

[Dispositif type] [numéro unique] pour le dispositif respectif.

Tableau des types de dispositifs maintenus par les panneaux de contrôle ECLIPSE :

Dispositif	Description	Eclipse 8*	Eclipse 16**	Eclipse 32***	Eclipse 99***
MAIN	Circuit imprimé (carte mère)	✓	✓	✓	✓
LED	Clavier LED 8/ 16A/ 32	✓	✓	✓	✓
LCD	Clavier LCD 32/ 32S	✓	✓	✓	✓
ZEXP	Module d'expansion de zones	x	✓	✓	✓
PEXP	Module d'expansion de sorties PGM	x	x	✓	✓
WEXP	Module d'expansion sans fil	x	✓	✓	✓
PRX	Lecteur de cartes de proximité	✓	✓	✓	✓
PIR	Détecteur de mouvement sans fil	x	✓	✓	✓
MC	Contact magnétique sans fil	x	✓	✓	✓
FLD	Détecteur d'inondation sans fil	x	✓	✓	✓
FIRE	Détecteur d'incendie sans fil	x	✓	✓	✓
SIRN	Sirène sans fil	x	✓	✓	✓
REMT	Télécommande	x	✓	✓	✓

* **Eclipse 8** : Il est possible d'ajouter au système de bus jusqu'à 2 dispositifs : 2 claviers, 2 lecteurs ou 1 clavier et 1 lecteur de cartes.

** **Eclipse 16** : Il est possible d'ajouter au système de bus jusqu'à 5 dispositifs de tout type.

*** **Eclipse 32/99** : Il est possible d'ajouter au système de bus jusqu'à 30 dispositifs de tout type.

Note : Il n'est pas nécessaire d'ajouter les lecteurs de proximité intégrés dans les claviers LED 32, LCD 32 et LCD 32 Sensitive. Les dispositifs sans fil peuvent uniquement être appris auprès d'un module d'expansion ECLIPSE WL sans fil, qui a déjà été ajouté à la configuration du système.

- Appuyez sur la touche ENTER du clavier, à partir duquel vous faites la programmation courante. Par une signalisation acoustique le clavier va confirmer l'affectation réussie d'un nouveau dispositif au système de bus.

- Le nouveau dispositif est prêt pour une programmation et configuration de paramètres ultérieures.

* **Note**: Note : Vous pouvez, en utilisant les touches de numéros, directement entrer le numéro identifiant unique du dispositif. L'adresse unique de chaque dispositif peut être trouvée sur un collant apposé au dos de son circuit imprimé (sa carte mère).

Numéro	Touche
0	0
1	1
2	2
3	3
4	4
5	5
6	6
7	7
8	8
9	9

5.3. Affectation à un système opérationnel par le biais d'un clavier LED

1. Entrez le code d'ingénieur (7777 par défaut) – les numéros des zones 13, 14, 15 et 16 s'allument. (Chez LED 8 et LED 16A – 1, 2, 3 et 4).
2. Entrez l'ADRESSE 8020 et appuyez sur la touche BYPASS pour atteindre une adresse de libre dans le système –les témoins de zones de 1 à 16 s'allument. (Chez LED 8/16A – la touche « 0 » s'allume).
3. Appuyez sur la touche ENTER (pour clavier) ou la touche d'apprentissage (pour modules et lecteurs de carte à proximité) du dispositif, raccordé au préalable au système de bus, qui sera ajouté à la configuration du système.
4. Après une affectation réussie, un témoin qui correspond au type de dispositif affecté s'allume sur l'écran (chez LED 8/16A une touche s'allume) :

Numéro	Description	Eclipse 8*	Eclipse 16**	Eclipse 32***	Eclipse 99***
1	Circuit imprimé (carte mère)	✓	✓	✓	✓
2	Clavier LCD 32/32S	✓	✓	✓	✓
3	Clavier LED 8/16A/32	✓	✓	✓	✓
4	Module d'expansion de zones	x	✓	✓	✓
5	Module d'expansion de sorties PGM	x	x	✓	✓
6	Module d'expansion sans fil	x	✓	✓	✓
7	Lecteur de cartes de proximité	✓	✓	✓	✓
11	Sirène sans fil	x	✓	✓	✓
12	Contact magnétique sans fil	x	✓	✓	✓
13	Détecteur de mouvement sans fil	x	✓	✓	✓
15	Télécommande	x	✓	✓	✓
16	Détecteur d'incendie sans fil	x	✓	✓	✓
18	Détecteur d'inondation sans fil	x	✓	✓	✓

* **Eclipse 8** : Il est possible d'ajouter au système de bus jusqu'à 2 dispositifs : 2 claviers, 2 lecteurs ou 1 clavier et 1 lecteur de cartes.

** **Eclipse 16** : Il est possible d'ajouter au système de bus jusqu'à 5 dispositifs de tout type.

*** **Eclipse 32/99** : Il est possible d'ajouter au système de bus jusqu'à 30 dispositifs de tout type.

Note : Il n'est pas nécessaire d'ajouter les lecteurs de proximité intégrés dans les claviers LED 32, LCD 32 et LCD 32 Sensitive. Les dispositifs sans fil peuvent uniquement être appris auprès d'un module d'expansion ECLIPSE WL sans fil, qui a déjà été ajouté à la configuration du système.

5. Appuyez sur la touche ENTER du clavier, à partir duquel vous faites la programmation courante. Par une signalisation acoustique le clavier va confirmer l'affectation réussie d'un nouveau dispositif au système de bus.
6. Le nouveau dispositif est prêt pour une programmation et configuration de paramètres ultérieures.

5.4. Effacement d'un dispositif de la configuration de système

1. Entrez le code d'ingénieur (7777 par défaut).
2. Entrez l'adresse du dispositif que vous voulez effacer de la configuration du système.
3. A l'adresse respective, appuyez et retenez la touche « 0 » pour 2-3 secondes – l'écran des claviers LCD affiche le texte [Free] pour l'adresse, dans LED 32 – les témoins de 1 à 16 s'allument, dans les LED 8/ 16A – la touche « 0 » s'allume. Le clavier émet une signalisation acoustique continue.

Attention : L'effacement du numéro unique d'un dispositif par la touche « 0 » est définitif et l'opération ne peut pas être annulée en appuyant sur la touche CANCEL !

Pour ajouter de nouveau le dispositif suivez de nouveau les étapes indiquées aux paragraphes 5.2 et 5.3.

6. PROGRAMMATION PAR UN INGÉNIEUR

Les menus de programmation ingénieur sont uniquement accessibles lorsque le système est mis hors fonction. Par défaut le code ingénieur d'accès est 7777. En fonction du clavier de programmation l'afficheur a l'aspect suivant :

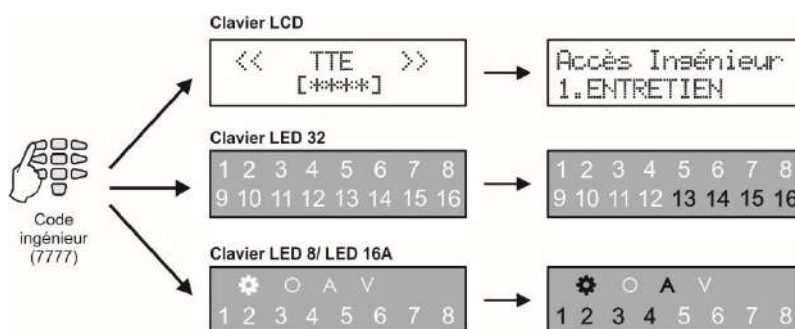

Il est possible d'entrer dans le mode de programmation ingénieur par un seul clavier et tous les autres claviers sont temporairement interdits à l'utilisation. Le message « Mode ingénieur » s'affiche sur l'écran des claviers LCD.

Par défaut la programmation ingénieur par des menus textuels est réglée. Pour changer le type de programmation, entrez le code d'ingénierie (7777 par défaut) et choisissez successivement :

2. Paramètres – 14. Style menu – et choisissez avec les flèches TEXTE, ADRESSE ou OPÉRATIONS

Confirmez par la touche ENTER.

À chaque sortie du menu de programmation ingénieur, le système met à jour toutes les modifications des paramètres et des réglages. La mise à jour prendra un certain temps en fonction de la structure du système, du volume et du nombre de modifications des paramètres.

Avant de procéder à la programmation de la centrale et à la modification de paramètres, prenez connaissance dans le détail des descriptions des menus ci-dessous et assurez-vous de bien les comprendre.

6.1. Organisation et structure des menus ingénieur de programmation

Au vu de faciliter l'installateur la description de chaque paramètre de programmation inclut l'accès via tous les types de programmation :

CODE INGÉNIEUR	MENU TEXTE	3. Codes – 2. Ingénieur – 1. Code ING1
	ADRESSE	0000
	OPÉRATION	000

Paramètre à programmer

Type de menu

Accès



Notes importantes !

6.2. Indication



L'indication lors de la programmation de paramètres diffère dans les différents menus et dépend du type de clavier de programmation utilisé.

- Indication lors de la programmation de valeurs horaires

LCD	CONF. TEMPS [0100]	Saisissez la nouvelle valeur du temps à l'aide des touches numériques. La valeur du temps varie suivant le menu. Pour des valeurs inférieures à 10, précédez les par l'introduction de « 00 » – par exemple 005.
LED 32	1 2 3 4 5 6 7 8 9 10 11 12 13 14 15 16	Les témoins lumineux de zones 14, 15 et 16 indiquent le nombre de chiffres à saisir. Les témoins lumineux de zones de 1 à 10 indiquent la valeur couramment introduite pour la position respective, 10 signifiant la valeur 0 . La position en cours de saisie clignote. Utilisez les flèches pour visionner les valeurs saisies pour chacune des positions. Par exemple, le témoin lumineux de la zone 14 clignote – la première valeur saisie est 0 (le témoin lumineux 10 est allumé). Appuyez sur la flèche pour aller à droite et visionner la valeur mémorisée en deuxième position – le témoin lumineux 15 clignote, tandis que le 1 est allumé. De la même manière visualisez la valeur mémorisée en troisième position (témoin lumineux 16). Chaque appui de la touche numérique introduit une nouvelle valeur pour la position en question et déplace le curseur une position vers la droite.
LED 8/ LED 16A	[Symboles] 1 2 3 4 5 6 7 8	Les témoins lumineux de zones 1, 2 et 3 indiquent le nombre de chiffres à saisir. Le témoin lumineux « V » est allumé, indiquant que le système est en régime de saisie de



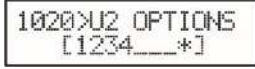







		valeurs numériques. Une touche numérique allumée indique pour chaque position la valeur saisie.
- Indication lors de la programmation de paramètres du type Activé/Désactivé		
LCD		Les options « Activé » ou « Désactivé » s'affichent sur l'écran. Appuyez sur une touche numérique quelconque ou une touche fléchée pour brancher l'option alternative.
LED 32		L'option « Activé » est réglée quand les témoins lumineux de 1 à 8 sont allumés ; L'option « Désactivé » est réglée quand tous les témoins lumineux de zones sont éteints. Appuyez sur une touche numérique quelconque ou une touche fléchée pour brancher l'option alternative.
LED 8/ LED 16A		Le témoin lumineux de la zone 1 clignote, tandis que « V » est allumé, indiquant que le système est en régime de saisie de valeurs numériques. L'option « Activé » est réglée quand les touches numériques de 1 à 9 sont allumées ; L'option « Désactivé » est réglée quand tous les touches numériques sont éteintes. Appuyez sur une touche numérique quelconque ou une touche fléchée pour brancher l'option alternative.

- Indication lors de la programmation de numéros d'options/attributs/droits

LCD (adresse menu)		Les numéros des options, attributs ou droits permis sont affichés sur l'écran. Les numéros des options, attributs ou droits refusés sont affichés sur l'écran avec le symbole « * ». Pour permettre/refuser une option, attribut ou droit, appuyez sur la touche numérique qui y correspond.
LED 32		Les numéros des options, attributs ou droits permis sont allumés sur l'écran. Les numéros des options, attributs ou droits refusés ne sont pas allumés. Pour permettre/refuser une option, attribut ou droit, appuyez sur la touche numérique qui y correspond.
LED 8/ LED 16A		Le témoin lumineux de la zone 1 clignote, tandis que « V » est allumé, indiquant que le système est en régime de saisie de valeurs numériques. Les touches numériques avec le numéro des options, attributs ou droits permis sont allumés. Les touches numériques, correspondant aux options refusées ne sont pas allumées. Pour permettre/refuser une option, attribut ou droit, appuyez sur la touche numérique qui y correspond.

6.3. Symboles spéciaux, utilisés dans le guide

La programmation ingénieur pour toutes les centrales de la série ECLIPSE est identique. Utilisez les tableaux rapides au début de chaque menu pour vérifier la disponibilité de numéros d'adresses pour la centrale d'alarme que vous programmez. Des symboles spéciaux (pictogrammes) précèdent certaines notes importantes concernant les différents modèles de centrales d'alarme et les conseils destinés à l'installateur durant la programmation. Les symboles spéciaux suivants sont utilisés :

-  - L'option, le paramètre ou le réglage est uniquement spécifique pour la centrale ECLIPSE 8.
-  - L'option, le paramètre ou le réglage est uniquement spécifique pour la centrale ECLIPSE 16.
-  - L'option, le paramètre ou le réglage est uniquement spécifique pour la centrale ECLIPSE 32.
-  - L'option, le paramètre ou le réglage est uniquement spécifique pour la centrale ECLIPSE 99.
-  - L'option, le paramètre ou le réglage est uniquement accessible via un clavier LCD.
-  - Le paramètre est spécifique lors de l'utilisation d'un clavier LED.
-  - La programmation est spécifique si on utilise un clavier LED 8.
-  - La programmation est spécifique si on utilise un clavier LED 16A.
-  - Note importante qui concerne la programmation.
-  - Conseil utile.

 - Exemple.

→ - La description de l'adresse continue à la page suivante.

7. MENUS INGÉNIEUR – TABLEAUX DE PROGRAMMATION

1. Entretien Menu

Dans le menu «1. Entretien »sont effectués des tests et une revue des événements de mémoire dans le système.

Tableau rapide des adresses du menu 1. Entretien

Texte Menu	Numéro d'adresse				Paramètre à programmer	ECLIPSE			
						8	16	32	99
1. Affichage Log	0	0	4	0	Revue du journal des événements	✓	✓	✓	✓
2. Test Zones	0	0	2	0	Test de zones	✓	✓	✓	✓
3. Test PGMs	0	0	2	1	Test des sorties PGM	✓	✓	✓	✓
4. Test Commum	0	0	2	3	Test du transmetteur téléphonique	✓	✓	✓	✓
5. Vers Logic	0	0	9	8	Révision des logiciels	✓	✓	✓	✓

Les menus 1. Entretien »sont décrits en détail dans les tableaux suivants.

Affichage LOG	MENU TEXTE	1. Entretien – 1. Affichage Log
	ADRESSE	0040
	OPÉRATION	040

Revue du fichier-journal mémoire

La mémoire des événements a une capacité différente avec les différentes centrales d'alarme : 1024 (ECLIPSE 8/1632) et 5000 (ECLIPSE 99) événements du système. Les événements enregistrés dans la mémoire indépendante par rapport à l'alimentation sont visionnés avec les flèches. Le premier événement visionné est le dernier enregistré.

 Utilisez la touche 2 pour visualiser une information supplémentaire concernant l'événement – numéro d'utilisateur, zone, sortie etc. Utilisez la touche 1 pour retour à l'écran principal de revue des événements. Pour une compréhension correcte de l'événement, utilisez le tableau des événements de l'ANNEXE 1.

 Si vous utilisez un clavier LED, sachez que la revue des événements de la mémoire, comme les numéros d'utilisateurs, les numéros de zones, les numéros de partitions etc. sont présentés en forme binaire et l'ordre est compté de droite à gauche – consultez la colonne « Code » de l'ANNEXE 1 qui donne en forme décimale la référence de l'indication LED.

 Exemples :

La revue des événements diffère en fonction du type de clavier LED utilisé. A la première ligne des claviers (zones de 1 à 8) le numéro de l'utilisateur, la zone, la sortie etc. sont affichés, à la deuxième ligne (zones de 9 à 16) le numéro de la partition est toujours affiché. Sur le clavier LED 8 le numéro de partition est indiqué par des touches numériques lumineuses.

L'exemple utilise la revue de l'événement 41 « Désactivation par code » pour le système Eclipse 32.

LED 32 :



Événement numéro 41

LED 16A :



Événement numéro 41

LED 8 :



Partition	Boutons lumineux
1	6
2	3
3	3+6
4	8
5	6+8
6	3+8
7	3+6+8
8	5

Événement numéro 41

Numéro
d'Utilisateur 01

Numéro
Partition 03

TEST ZONES	MENU TEXTE	1. Entretien – 2. Test Zones
	ADRESSE	0020
	OPÉRATION	020

Cette adresse permet le contrôle du fonctionnement des zones attribuées à la centrale. En ce mode, lorsqu'une zone est activée, le témoin lumineux respectif sur l'afficheur LED clignote tandis que le numéro de zone s'affiche sur l'écran LCD. Durant le test l'activation (l'ouverture) de la zone est annoncée d'un signal acoustique « Carillon ». Tant qu'une auto-protection dans une zone est ouverte, le chiffre correspondant est actif et une indication est générée sur l'écran LCD.

TEST PGM SORTIES	MENU TEXTE	1. Entretien – 3. Test PGM
	ADRESSE	0021
	OPÉRATION	021

Sous cette adresse les sorties programmables PGM du système peuvent être soumises à un test de fonctionnement et de facilité de maintenance.

Sur l'écran du clavier LCD 2 champs sont visibles. Deux chiffres sont introduits dans le premier champ – le numéro de la sortie qui sera testée et dans le deuxième champ l'état de la sortie est alternée avec son contraire (ON et OFF) par une quelconque touche numérique du clavier. L'alternance de ON et OFF respectivement va activer et désactiver la sortie programmable.



* Les PGM avec l'événement d'activation défini 64 (voir menu 5. Sorties - 2. PGM - 01. PGM - 4. ACTIVATION) ne peuvent pas être testés dans ce menu.

Durant le test un niveau bas ou un niveau haut de la sortie est réglé :

OFF	(NO) La sortie passe au niveau haut : +12 V
ON	(NC) La sortie passe au niveau bas : 0 V

LED 8

LED 16A

Notes importantes : Lorsque l'on opère avec un clavier LED 8/ 16A, après la saisie de l'adresse, le système se présente automatiquement en mode de programmation de valeurs.

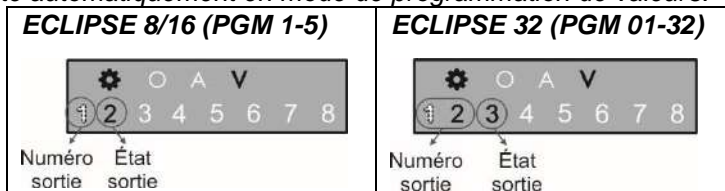

Le témoin lumineux de zone clignotant affiche la position à programmer, et la touche numérique allumée – la valeur couramment saisie. Pour changer la valeur appuyez sur une touche numérique – le curseur se déplace une position vers la droite.

ECLIPSE 32/99 : Le numéro de zone 3 présent l'état de la sortie programmable – ON (toutes les touches sont allumées) et OFF (les touches ne sont pas allumées). L'état de la sortie est changé par l'appui sur une touche numérique quelconque.

TEST COMMUN	MENU TEXTE	1. Entretien – 4. Test Commun.
	ADRESSE	0023
	OPÉRATION	023

Il est possible sous cette adresse d'observer le fonctionnement du transmetteur téléphonique.



Pour pouvoir faire le suivi du fonctionnement du transmetteur téléphonique, il est nécessaire qu'un numéro de téléphone soit entré au préalable sous l'ADRESSE 6010 ou texte menu 8. COMMUNICATION → 1. COMM Numérique → 5. Téléphones → 01. Tél → 1. Numéro de Tél.

La touche FULL ARM (🔒) déclenche une transmission – test du transmetteur à la station de télésurveillance et aux numéros de téléphone assignés. La touche « 0 » interrompt toute communication en cours et efface toute la queue d'événement en attente d'envoi. La signification des symboles est présentée dans le tableau ci-dessous, « état actif » signifiant les LEDs allumés en permanence (claviers LED) ou bien le numéro d'étape allumé (claviers LCD). Après une communication réussie, le clavier émet un bip. Sortez de l'adresse/menu la touche CANCEL.

Version Logicielle	Etape		Description de l'action	
	1		Composer le numéro de téléphone programmé.	
	2		Attendre le signal « handshake » de la part de la station de télésurveillance.	
	3		Transmission de données au centre de télésurveillance.	
	4		Attendre le signal de confirmation de la part de la station de télésurveillance, signal « kissoff ».	
	5		Processus de communication terminé de manière réussie.	
MENU TEXTE		1. Entretien – 5. Ver Logic		
ADRESSE		0098		
OPÉRATION		098		
<p>Sous cette adresse l'installateur peut visionner le numéro de la révision logicielle en cours de la centrale.</p>				

2. PARAMETRES MENU

En' 2. Les paramètres' du menu sont effectués les réglages généraux des paramètres du système.

Attention : Certaines adresses sont accessibles à programmer uniquement via un clavier LCD !

Tableau rapide des adresses du menu 2. Paramètres

Texte Menu	Numéro d'adresse				Paramètre à programmer	ECLIPSE			
						8	16	32	99
01. Code Attaque	0	0	1	0	Code d'attaque	✓	✓	✓	✓
02. Bloque CLV	0	0	1	1	Blocage des claviers	x	x	✓	✓
02. Carillon	0	0	1	2	Mode Carillon	✓	x	x	x
03. Sons Probleme	0	0	1	3	Signalisation Problème technique	✓	✓	✓	✓
04. Conf. Temps	0	0	1	4	Minuteur Mode confidentiel	x	✓	✓	✓
05. Retard 220V	0	0	1	5	Retard alimentation AC	✓	✓	✓	✓
06. Son Autoptotect.	0	0	1	6	Auto-protection audible	✓	✓	✓	✓
07. Retard Alarme	0	0	1	7	Temporisation du signal d'alarme	x	x	✓	✓
08. Reset Matériel	0	0	3	0	Réinitialisation totale du système	✓	✓	✓	✓
09. Reset Partiel	0	0	3	1	Réinitialisation partielle (des menus)	✓	✓	✓	✓
1. Paramètres	[0]				Reset partielle de « Paramètres » menu.	✓	✓	✓	✓
2. Codes	[1]				Reset partielle de « Codes » menu.	✓	✓	✓	✓
3. Entrées	[2]				Reset partielle de « Entrées » menu.	✓	✓	✓	✓
4. Sorties	[3]				Reset partielle de « Sorties » menu.	✓	✓	✓	✓
5. Partitions	[4]				Reset partielle de « Partitions » menu.	✓	✓	✓	✓
6. Créneaux Horaire	[5]				Reset partielle de « Créneaux Horaire » menu.	x	x	✓	✓
7. Communication	[6]				Reset partielle de « Communication » menu.	✓	✓	✓	✓
8. Dispositifs	[8]				Reset partielle de « Dispositifs » menu.	✓	✓	✓	✓
10. Reset Manager	0	0	3	2	Réinitialisation du code de gestion (User 01)	✓	✓	✓	✓
11. Nom Système	0	0	5	0	Programmation du nom du système	✓	✓	✓	✓
12. Temps	0	0	5	1	Réglage de l'heure	✓	✓	✓	✓
13. Date	0	0	5	2	Réglage de la date	✓	✓	✓	✓
14. Style Menu	0	0	9	7	Type du menu ingénieur	✓	✓	✓	✓
15. Norme	0	0	9	6	Réglez les paramètres spéciaux selon EN50131	x	x	✓	✓

CODE ATTAQUE	MENU TEXTE	2. Paramètres – 01. Code Attaque
	ADRESSE	0010
	OPÉRATION	010

Sous cette adresse les réglages suivants sont accessibles :

Désactivé	Le code contrainte n'est pas maintenu – le paramètre est refusé (désactivé).
Activé	Le code contrainte est maintenu – le paramètre est activé.

Le code contrainte est un code de service que l'utilisateur peut utiliser dans le cas d'une contrainte sous menace de mettre le système hors fonction. Après la saisie du code contrainte le système de sécurité des locaux sera désactivé, sans que des sirènes soient générées, mais une alarme du type « panique silencieuse » est générée – l'événement est enregistré dans la mémoire des événements du système et un message de la survenue de cet événement est envoyé à la station de télésurveillance.

La saisie du code contrainte est uniquement possible lorsque l'utilisateur désactive une partition (ou des partitions) pour lesquelles il a des droits alloués.

Le code contrainte est formé par l'addition de 1 au code d'utilisateur valable. Pour les codes qui se terminent par le chiffre 9 l'on ne procède pas au passage vers le rang supérieur.



Exemple : le code d'attaque pour 1234 est 1235, pour 9009 il est 9000.

Changez le paramètre par l'appui sur une touche numérique quelconque ou sur les flèches. Confirmez la modification par un appui sur la touche ENTER.

Paramètre par défaut : Désactivé

BLOCAGE DE CLAVIER	MENU TEXTE	2. Paramètres – 02. Bloque CLV
	ADRESSE	0011
	OPÉRATION	011

ECLIPSE 32

ECLIPSE 99

Sous cette adresse les réglages suivants sont accessibles :

Désactivé	Le mode blocage de clavier n'est pas supporté.
Activé	Le mode blocage de clavier est supporté – le clavier par lequel le code erroné est saisi, sera bloqué pour 90 secondes après la saisie cohérente de trois codes erronés.

C'est un mode de blocage du clavier pour 90 secondes après la saisie cohérente de trois codes d'accès erronés ou bien après avoir présenté trois fois successives une carte non valable avant le lecteur de proximité.

Si le paramètre est activé, l'accès via le clavier sera bloqué pour 90 secondes après la triple saisie d'un code utilisateur erroné ou bien après la triple présentation d'une carte non valable avant le lecteur de proximité. Uniquement l'accès au clavier par lequel les codes erronés ont été saisis est bloqué. Un bip continu indique le retour du système au mode opératoire normal.



Le blocage de l'accès par le clavier sera lancé uniquement si le temps entre la saisie des codes erronés successifs ou entre les présentations des cartes non valables est inférieur à 15 secondes. L'accès via un clavier bloqué peut être restitué avant l'expiration des 90 secondes uniquement si un code ingénieur valide est introduit dans le système via un autre clavier actif.

Lors de l'entrée en mode Clavier LCD bloqué, l'écran affiche le message « Clavier bloqué » et en même temps un minuteur est activé pour mesurer le temps jusqu'à la reprise du mode opératoire normal.

Lors de l'entrée en mode Clavier LED bloqué, l'écran affiche les chiffres de 1 à 16 allumés (pour clavier LED 8, les chiffres de 1 à 8), qui s'éteignent graduellement au fur et à mesure que le temps s'écoule.

Changez le paramètre par l'appui sur une touche numérique quelconque ou sur les flèches. Confirmez la modification par un appui sur la touche ENTER.

Paramètre par défaut : Désactivé

CARILLON

MENU TEXTE	2. Paramètres – 02. Carillon
ADRESSE	0012
OPÉRATION	012

ECLIPSE 8

Signalisation acoustique « Carillon »

Sous cette adresse les réglages suivants sont accessibles :

Désactivé	La signalisation acoustique « Carillon » est désactivée.
Activé	La signalisation acoustique « Carillon » est activée.

Sous cette adresse l'ingénieur peut permettre ou interdire l'utilisation de la signalisation acoustique « Carillon », à être déclenchée lors de l'ouverture d'une zone (du type Entrée-Sortie, Dépendante ou Instantanée) lorsque le système est hors fonction.

Changez le paramètre par l'appui sur une touche numérique quelconque ou sur les flèches. Confirmez la modification par un appui sur la touche ENTER.

Paramètre par défaut : Activé

PROBLÈME TECHNIQUE SONORE

MENU TEXTE	2. Paramètres – 03. Sons Problème
ADRESSE	0013
OPÉRATION	013

Signalisation acoustique « Problème technique »

Sous cette adresse l'ingénieur peut permettre/interdire la signalisation acoustique (deux bips courts à 20 secondes) émise par les claviers en cas de problème technique survenu dans le système – voir paragraphe 2.2.

Sous cette adresse les réglages suivants sont accessibles :

Désactivé	La signalisation acoustique en cas de problème technique du système est refusée.
Activé	La signalisation acoustique en cas de problème technique du système est activée.



Il est possible qu'après la mise en fonction initiale de la centrale un message de problème avec la sirène soit généré « 8. Défaut Sirène », si la sortie programmable PGM5 n'est pas liée à une sirène ou s'il n'y a pas une résistance de 1kOm qui termine. Pour désactiver la signalisation, il est nécessaire de programmer PGM5 comme une sortie de caractère général – à l'adresse 3051 désactivez l'option 1 (SIREN).

Il est également possible, le message d'erreur «9. Horl. Invalide » sera affiché après le démarrage initial du système et après une réinitialisation partielle ou complète du matériel. Pour effacer le message, l'installateur doit régler la nouvelle heure réelle dans le menu 12. TEMPS (adresse 0051).

Changez le paramètre par l'appui sur une touche numérique quelconque ou sur les flèches. Confirmez le réglage par un appui sur la touche ENTER.

Paramètre par défaut : Activé

CONF. TEMPS

MENU TEXTE	2. Paramètres – 04. Conf. Temps
ADRESSE	0014
OPÉRATION	014

ECLIPSE 16

ECLIPSE 32

Minuteur programmable pour l'entrée en « Mode confidentiel »

Le minuteur est configuré pour tous les claviers. Le temps programmé est dans l'intervalle de 10 à 180 secondes.

Le « Mode confidentiel » est un mode spécial de cacher l'indication principale des claviers, y compris l'indication lumineuse ayant trait à l'état du système. Pour qu'il soit activé, le minuteur sous cette adresse doit être réglé pour une durée de temps moins que le temps de sortie attribué.

ECLIPSE 99



Le mode s'active pour chaque clavier in menu "9. Dispositifs - XX. Dispositif - 3. OPTIONS" (ou à l'adresse 8xx2 - paramètres 3 et 4) – voir la description dans le menu 9. Dispositifs.

ECLIPSE 32/99: Selon les exigences de la norme EN50131, l'intervalle de temps est limité de 10 à 30 secondes lorsque dans le menu «2. Paramètres - 15. Norme» (adresse 0096) l'option EN50131 G2 ou EN50131 G3 est activée. Si dans ce menu est défini un intervalle de temps plus long (par exemple 45 secondes), il sera automatiquement réduit à 30 secondes; si l'intervalle de temps défini est inférieur à 30 secondes, il ne sera pas modifié.

Paramètre par défaut : 010 (10 secondes)

RETARD
220V

MENU TEXTE	2. Paramètres – 05. Retard 220V
ADRESSE	0015
OPÉRATION	015

Retard d'indication de la défaillance de l'alimentation principale

Programmation du temps de retard de l'indication de la défaillance de l'alimentation principale de 230V. Programmez un temps de 0 à 254 minutes. Confirmez les modifications horaires par un appui sur la touche ENTER.

Si vous utilisez un clavier LCD, utilisez les touches numériques pour saisir le temps. Si vous utilisez un clavier LED, vous pouvez visionner le temps saisi par le biais des touches fléchées. Le numéro de zone clignotant indique le mode de nouvelle programmation de cette valeur. Le numéro de zone de 1 à 10, allumé en permanence indique la valeur couramment saisie (10 signifie 0). Pour la modifier, appuyez sur une autre touche numérique – le curseur se déplace sur la valeur suivante à droite.



Attention: L'indication de panne d'alimentation 230 VAC peut être complètement désactivée avec la valeur de réglage 255!



ECLIPSE 32/99: Selon les exigences de EN50131 l'intervalle de temps est limité de 00 à 60 minutes lorsque dans le menu «2. Paramètres - 15. Norme» (adresse 0096) l'option EN50131 G2 ou EN50131 G3 est activée. Si dans ce menu est défini un intervalle de temps plus long (par exemple 70 minutes), il sera automatiquement réduit à 60 minutes; si l'intervalle de temps défini est inférieur à 60 minutes, il ne sera pas modifié.

Paramètre par défaut : 030 (30min)

SON AUTO-
PROT.

MENU TEXTE	2. Paramètres – 06. Son Auto-protection
ADRESSE	0016
OPÉRATION	016

Programmation du signal d'auto-protection silencieux ou audible (ouverture de zone de type auto-protection ou d'une auto-protection physique d'un dispositif) lorsque le système est hors fonction.

Sous cette adresse, en cas d'un événement d'auto-protection, vous programmez les paramètres comme suit :

Désactivé Auto- protection silencieuse	- L'indication lumineuse du clavier est activée ; - La sortie du type auto-protection est activée (absence de signal d'alarme généré aux sorties du type ALARM et SIREN) ; - Un message d'alarme auto-protection est envoyé à la station de télésurveillance (via PSTN, GPRS ou LAN).
Activé Auto- protection audible	- L'indication lumineuse et le buzzer interne des claviers sont activés et l'indication est discontinue au moment de l'effacement de la mémoire des événements ; - Un signal d'alarme est généré (activation de sorties du type ALARM, SIREN et TAMPER) ; - Un message d'alarme auto-protection est envoyé à la station de télésurveillance (via PSTN, GPRS ou LAN).

La programmation de cette adresse n'affecte pas l'opération des zones du type auto-protection quand le système est hors fonction.

La programmation de cette adresse affecte les sorties programmables du type SIREN, ALARM, TAMPER, l'indication lumineuse et acoustique des claviers et le transmetteur numérique de la centrale, lorsque la centrale est désarmée. Appuyez sur une touche numérique quelconque pour aller à l'état alternatif activé/désactivé.

Paramètre par défaut : Activé (auto-protection audible)

**RETARD
D'ALARME**

MENU TEXTE	2. Paramètres – 07. Retard Alarme
ADRESSE	0017
OPÉRATION	017

ECLIPSE 32

ECLIPSE 99

Programmation de retard d'activation d'alarme de l'envoi de message d'alarme à la station de télésurveillance et de l'activation de la sirène de 30 secondes ou bien jusqu'à expiration du temps d'entrée programmé (prendre en compte la plus petite valeur des deux) dans le cas de l'activation d'une zone hors du trajet d'entrée.

Sous l'adresse les paramètres suivants sont réglés :

Désactivé	Le système envoie immédiatement un message d'alarme au centre de télésurveillance et déclenche la sirène.
Activé	Le délai de 30 secondes est activé - le système retardera l'envoi du message d'alarme et l'activation des sorties de la sirène de 30 secondes en mode d'armement: 1) La zone de type entrée-sortie est activée; ou 2) La zone de type instantané est activée après la zone de type entrée-sortie et ces deux zones sont attachées à une seule et même zone. Si la zone de type Instant est activée en premier ou si elle est associée à un numéro de zone différent, le délai de 30 secondes est ignoré et les sirènes sont activées immédiatement. Si après l'expiration de temps d'entrée ou de 30 secondes le code utilisateur valide n'est pas entré, le système déclenchera les sirènes et enverra un message d'alarme à la station de télésurveillance.



Conformément aux exigences de la norme EN50131, le DÉLAI D'ALARME est automatiquement défini comme ACTIVÉ lorsque dans le menu «2. Paramètres - 15. Norme» (adresse 0096), l'option EN50131 G2 ou EN50131 G3 est activée. Dans ce cas, le paramètre n'a pas pu être modifié!

Paramètre par défaut : Désactivé

**RESET
Matériel**

MENU TEXTE	2. Paramètres – 08. Reset Matériel
ADRESSE	0030
OPÉRATION	030

Permission pour la réinitialisation du matériel de la centrale.

Au cas où la réinitialisation du matériel est interdite et le code ingénieur est obscur, il y a nécessité de service spécialisé.

L'état du paramètre change par l'appui sur une touche numérique quelconque ou une touche fléchée.

Sous l'adresse les paramètres suivants sont réglés :

Désactivé	La réinitialisation du matériel est interdite.
Activé	La réinitialisation du matériel permise.

Paramètre par défaut : Activé

**RESET
Partiel**

ADRESSE	0031
OPÉRATION	031
MENU TEXTUEL	2. Paramètres – 09. Reset Partiel

Réinitialisation partielle logicielle d'un menu de programmation.

Entrez le numéro de 0 à 8 du menu à programmer et appuyez sur la touche ENTER. Le système exige la saisie d'un code de confirmation – la saisie cohérente du code de service 123 456 et



appuie sur la touche ENTER. Le système restaure les paramètres programmés par défaut du menu sélectionné.

Faites attention à ce que la réinitialisation partielle d'un menu ne renvoie les réglages par défaut des paramètres et options que pour ce menu et cela peut provoquer des conflits de fonctionnement dans d'autres menus. Soyez prudent lorsque vous appliquez la réinitialisation partielle pour les menus d'entrées, d'utilisateurs, de communication et d'appareils, car cela peut conduire à discréditer le fonctionnement de la configuration du système dans son ensemble.

Lors de la programmation par des adresses de 4 et de 3 chiffres, les numéros des menus de programmation sont :

- Touche 0 – Menu 0. Paramètres
- Touche 1 – Menu 1. Codes d'accès
- Touche 2 – Menu 2. Zones
- Touche 3 – Menu 3. Sorties PGM
- Touche 4 – Menu 4. Partitions
- Touche 5 – Menu 5. Programmations horaires
- Touche 6 – Menu 6. Transmetteur téléphonique
- Touche 8 – Menu 8. Dispositifs périphériques

ECLIPSE 32

ECLIPSE 99

RESET MENAGER	MENU TEXTE	2. Paramètres – 10. RESET Menager
	ADRESSE	0032
	OPÉRATION	032

Restauration du code par défaut de l'administrateur principal du système (Utilisateur 01).
Une à une appuyez sur les touches 1, 2, 3, 4, 5, 6 et confirmez par la touche ENTER.
La centrale restaure le code par défaut 0000 de l'utilisateur principal.

Code administrateur par défaut : 0000

NOM DU SYSTÈME	MENU TEXTE	2. Paramètres – 11. Nom Système
	ADRESSE	0050
	OPÉRATION	050

LCD

Donner un nom du système

Sous cette adresse on peut entrer un nom du système. Le nom peut contenir jusqu'à 16 caractères, des lettres et des chiffres, les espaces compris.
Les lettres sont saisies en appuyant plusieurs fois sur la touche numérique correspondante, jusqu'à la lettre désirée. Le curseur se déplace automatiquement après la sélection d'une lettre ou d'un chiffre à l'endroit respectif ou bien manuellement à l'aide des touches fléchées. S'il faut introduire un chiffre directement, appuyez sur la touche numérique respective pendant 2 à 3 secondes. Pour plus de détails, voir paragraphe 2.8 – Saisie de texte avec un clavier LCD.
La saisie terminée, confirmez le nom par un appui de la touche ENTER.

Nom par défaut : << TTE >>

TEMPS*	MENU TEXTE	2. Paramètres – 12. Temps
	ADRESSE	0051
	OPÉRATION	051

Réglage de l'horloge interne
Réglez l'heure et les minutes sous la forme (HH:MM).

Réglage par défaut : [00:00]

DATE	MENU TEXTE	2. Paramètres – 13. Date
	ADRESSE	0052

	OPÉRATION	052
Réglage de la date Réglez le jour, le mois et l'année sous la forme (JJ/MM/AA).		
Réglage par défaut : [01/01/19]		

* Une batterie de secours est montée à l'arrière des PCB du Eclipse 32 et Eclipse 99. Il permet de conserver l'heure et la date réelles même lorsque les blocs d'alimentation principal et de secours sont coupés.
Dans la configuration des Eclipse 8 et Eclipse 16, une pile de sauvegarde pour la date et l'heure n'est pas incluse. Lorsque les deux alimentations de secours principales sont coupées, lorsque la centrale est remise sous tension, l'installateur est tenu de régler l'heure et la date réelles actuelles.

STYLE MENU	MENU TEXTE	2. Paramètres – 14. Style menu
	ADRESSE	0097
	OPÉRATION	097

Type du menu de programmation par ingénieur

L'ingénieur peut choisir le type de programmation, qu'il peut utiliser lors de la manipulation de la centrale. Sélectionnez le type avec les flèches ou choisissez un certain nombre de style de menu selon vos préférences, comme:

Texte	Adresse	Description
Adresse	1	Programmation par des menus d'adresses. Des adresses de 4 chiffres sont utilisées pour la programmation. Dans les claviers LCD un descriptif textuel de l'adresse est aussi disponible. Ce type de menu de programmation est utilisé avec tous les types de claviers.
Opération	2	Programmation par menus opérationnels. Des opérations de 3 chiffres sont utilisées pour la programmation. Dans les claviers LCD un descriptif textuel de l'adresse est aussi disponible. Ce type de menu de programmation est utilisé avec tous les types de claviers.
Texte	3	Programmation par menus textuels. Les menus textuels sont disponibles en structure d'arbre. Ce type de menu de programmation est utilisé uniquement avec les claviers LCD.



Lorsque la programmation par menus textuels est choisie, ceux-ci sont uniquement accessibles par des claviers LCD, tandis que la programmation ingénieur par un clavier LED s'effectue par des menus d'adresses de 4 chiffres.

Réglage par défaut : Texte [3]

NORME	MENU TEXTE	2. Paramètres – 15. Norme
	ADRESSE	0096
	OPÉRATION	096

ECLIPSE 32

ECLIPSE 99

Programmation des réglages pour la norme EN50131 Grade 2

Ce menu permet une configuration rapide des paramètres avec programmation selon les exigences de la norme EN50131 Grade 2. Les paramètres sont les suivants:

Aucune [0]	Les paramètres par défaut sont appliqués à tous les menus. Aucune limitation aux intervalles de temps et les restrictions de modification des valeurs ne sont actives.								
EN50131 G2 [1]	Qu Réglages automatiques rapides selon les exigences de EN50131 Grade 2 Zick automatic settings according the requirements of EN50131 Grade 2. Les limitations et valeurs d'intervalle de temps suivantes sont définies comme valeurs par défaut:								
	<table border="1"> <thead> <tr> <th>Texte Menu</th> <th>Description</th> </tr> </thead> <tbody> <tr> <td>2. Paramètres – 04. CONF. Temps</td> <td>La minuterie «Mode confidentiel» est limitée dans un intervalle de 10 à 30 secondes. Si le temps de réglage précédent était plus grand (45 secondes par exemple), la minuterie est réglée sur 30 secondes. (Adresse 0014)</td> </tr> <tr> <td>2. Paramètres – 05. Retard 220V</td> <td>Le délai d'indication «AC Power Supply Failure» est limité dans l'intervalle de 00 à 60 minutes. Si le temps de réglage précédent était plus grand (65 minutes par exemple), il est réglé sur 60 minutes. (Adresse 0015)</td> </tr> <tr> <td>2. Paramètres – 07. Retard Alarme</td> <td>Le «Délai d'alarme» est automatiquement réglé sur ACTIVÉ et ne peut pas être modifié tant que cette option n'est pas activée.. (Adresse 0017)</td> </tr> </tbody> </table>	Texte Menu	Description	2. Paramètres – 04. CONF. Temps	La minuterie «Mode confidentiel» est limitée dans un intervalle de 10 à 30 secondes. Si le temps de réglage précédent était plus grand (45 secondes par exemple), la minuterie est réglée sur 30 secondes. (Adresse 0014)	2. Paramètres – 05. Retard 220V	Le délai d'indication «AC Power Supply Failure» est limité dans l'intervalle de 00 à 60 minutes. Si le temps de réglage précédent était plus grand (65 minutes par exemple), il est réglé sur 60 minutes. (Adresse 0015)	2. Paramètres – 07. Retard Alarme	Le «Délai d'alarme» est automatiquement réglé sur ACTIVÉ et ne peut pas être modifié tant que cette option n'est pas activée.. (Adresse 0017)
	Texte Menu	Description							
	2. Paramètres – 04. CONF. Temps	La minuterie «Mode confidentiel» est limitée dans un intervalle de 10 à 30 secondes. Si le temps de réglage précédent était plus grand (45 secondes par exemple), la minuterie est réglée sur 30 secondes. (Adresse 0014)							
2. Paramètres – 05. Retard 220V	Le délai d'indication «AC Power Supply Failure» est limité dans l'intervalle de 00 à 60 minutes. Si le temps de réglage précédent était plus grand (65 minutes par exemple), il est réglé sur 60 minutes. (Adresse 0015)								
2. Paramètres – 07. Retard Alarme	Le «Délai d'alarme» est automatiquement réglé sur ACTIVÉ et ne peut pas être modifié tant que cette option n'est pas activée.. (Adresse 0017)								

6. Partitions – 5. Partitions – XX. Partition – 02. Temps d'entrée	Les temps d'entrée pour le numéro de zone sont limités dans un intervalle de 00 à 45 secondes chacun. Si le temps de réglage précédent était plus grand (60 secondes par exemple), le temps d'entrée est réglé sur 45 secondes (Adresse 4xx1, où «xx» est un numéro de zone de 1 à 16).
6. Partitions – 5. Partitions – XX. Partition – 06. Act/Désac OPT.	L'attribut «4. Arm Rapide» est réglé sur DESACTIVE et ne peut pas être modifié tant que cette option n'est pas activée (Adresse 4xx5, où «xx» est un numéro de zone de 1 à 16).
9. Dispositifs – XX. Dispositif [Nom] – 3. OPTIONS	Options «3. Confidentiel» et «4.« Conf. Sortie »est défini sur ENABLED et ne peut pas être modifié tant que cette option n'est pas activée (Adresse 8xx2, où« xx »est un numéro de périphérique).

Lorsque l'option «EN50131 Grade 2» est ACTIVÉE, les utilisateurs réguliers ne pourront pas armer le système au cas où l'un des problèmes suivants serait actif.:

- 4. ProblèmeComm
- 5. Auto-protect.
- 6. Erreur Sysbus
- 8. Défaut Sirène
- un événement de mémoire pour une zone

ECLIPSE 99

Programmation des réglages pour la norme EN50131 Grade 3

Ce menu permet une configuration rapide des paramètres avec programmation selon les exigences de la norme EN50131 Grade 3. Les paramètres sont les suivants:

Aucune [0]	Les paramètres par défaut sont appliqués à tous les menus. Aucune limitation aux intervalles de temps et les restrictions de modification des valeurs ne sont actives.	
EN50131 G2 [1]	Réglages automatiques rapides selon les exigences de EN50131 Grade 2. Identique à la page précédente.	
EN50131 G3 [2]	Réglages automatiques rapides selon les exigences de EN50131 Grade 3. Toutes les restrictions concernant EN50131 Grade 2 sont appliquées, y compris également:	
	Texte Menu	Description
	3. Codes – 3. Code long.	La longueur de tous les codes utilisés dans le système (utilisateurs, gestionnaires, ingénieur et maintenance) est automatiquement définie à 6 chiffres. (Adresse 1000)



Lorsque l'option «EN50131 Grade 3» est ACTIVÉE, l'armement à distance du système via un interrupteur à clé ne sera pas possible en cas de mémoire active pour l'événement.

NOTE IMPORTANTE:

En cas de passage des réglages «Grade 2/3» à «Aucun», les paramètres décrits ci-dessus ne seront pas rétablis à leurs valeurs par défaut. Ils resteront les mêmes que ceux définis pour «Grade 2/3» mais sont librement programmables - aucune restriction n'est appliquée. Réglage par défaut : Aucune

3. Codes Menu

Des paramètres et des réglages, liés aux utilisateurs du système sont programmés en menu « 3. Codes » et sont accessibles uniquement après la saisie du code ingénieur de programmation (7777 par défaut).

Certaines adresses peuvent être programmées uniquement par un clavier LCD !

Attention : L'utilisateur 1 est toujours l'administrateur principal du système. Ses droits sont fermés et ne peuvent pas être changés. Les administrateurs du système ont des droits élargis dans le système et peuvent distribuer des codes

d'accès aux autres utilisateurs du système, de même que régler la date, l'heure, les options de claviers – volume du son, intensité de luminosité etc.

Les utilisateurs ordinaires du système peuvent seulement changer leur propre code, isoler des zones, situées en partitions avec lesquelles l'utilisateur peut travailler, visionner les enregistrements d'événements dans le système. Il est possible qu'il y ait plusieurs administrateurs pour la centrale ECLIPSE 32/99 avec la possibilité de programmer les droits respectifs. Mais un gestionnaire du système ne peut pas changer les codes d'accès des autres administrateurs du système.

Centrales d'alarme, série ECLIPSE – Informations générales pour les Utilisateurs :

Centrale	Nombre max. de codes	Nombre de chiffres	Administrateur principal	Nombre max. des administrateurs	Ingénieur	Maintenance
ECLIPSE 8	8	4	1	1	1	-
ECLIPSE 16	32	4	1	1	1	-
ECLIPSE 32	64	4/6	1	jusqu'à 64	1	1
ECLIPSE 99	99	4/6	1	jusqu'à 99	1	1

Tableau rapide des adresses du menu 3. Codes

Texte Menu	Adresse	Paramètre à programmer	ECLIPSE			
			8	16	32	99
1. Utilisateurs						
XX. Utilisateur	1 X X Y	XX - numéro d'utilisateur ; Y - numéro option.				
1. Options	1 X X 0	Programmation des options utilisateur	✓	✓	✓	✓
2. Partitions	1 X X 1	Attacher des partitions au code utilisateur	x	✓	✓	✓
3. Nom	1 X X 2	Programmation du nom d'utilisateur	✓	✓	✓	✓
4. Options de Proxi	1 X X 3	Option utilisateur pour fonctionnement avec carte de proxi	✓	✓	✓	✓
5. Créneaux Hor.	1 X X 4	Attacher des plages horaires au code utilisateur	x	x	✓	✓
6. Fonc. de RC*(A)	1 X X 5	Réglage de la fonction du bouton * ou (A)	✓	✓	✓	✓
7. Fonc. de RC(B)	1 X X 6	Réglage de la fonction du bouton (B)	✓	✓	✓	✓
2. Ingénieur						
1. Code ING1	0 0 0 0	Changement de code ingénieur.	✓	✓	✓	✓
2. Code ING2	0 0 0 1	Changement de code maintenance	x	x	✓	✓
3. Code Long.	1 0 0 0	Longueur du code	x	x	✓	✓
4. Code Clone	1 0 0 1	Clonage de codes	x	x	✓	✓

Les menus sont décrits pour l'utilisateur 01 (Manager) et l'utilisateur 02..

OPTIONS Utilisateur 01	MENU TEXTE	3. Codes – 1. Utilisateurs – 01. Utilisateur– 1. Options
	ADRESSE	1010
	OPÉRATION	110+01
Droits du code utilisateur 01.		
	Le code utilisateur 01 est l'administrateur du système et jouit toujours des droits exhaustifs d'accès et de programmation, qui ne peuvent pas être changés, ni effacés !	
	Fonctions des attributs de droits du Code utilisateur 01 :	
	1. Désarm Pérmis	Le code utilisateur a le droit de mettre le système hors fonctions.
	2. Arm Jour Activé	Le code utilisateur peut mettre en fonction le système de manière partielle du type STAY ou SLEEP.
	3. Isolation Activé	Le code utilisateur peut éliminer des zones des locaux protégés.
4. Program Activé	Le code utilisateur peut changer son propre code, visualiser la mémoire des événements, permettre/refuser la signalisation « carillon » (ECLIPSE 8).	

ECLIPSE 32

ECLIPSE 99

5. N.A	
6. N.A	
7. N.A	
8. Manager Activé	Le code utilisateur bénéficie des droits d'administrateur du système – il peut programmer des combinaisons de codes et des attributs pour d'autres utilisateurs ordinaires et jouit de plein accès aux menus de programmation par un Administrateur.

Réglages par défaut : Tous les droits sont permis

Utilisateur	ECLIPSE 8	ECLIPSE 16	ECLIPSE 32	ECLIPSE 99
01	1, 2, 3, 4	1, 2, 3, 4	1, 2, 3, 4, 8	1, 2, 3, 4, 8

PARTITIONS
Utilisateur 01

MENU TEXTE	3. Codes – 1. Utilisateurs – 01. Utilisateur – 2. Partitions
ADRESSE	1011
OPÉRATION	111+01

ECLIPSE 16

ECLIPSE 32

ECLIPSE 99

Association de partitions au Code utilisateur 01.



Sous cette adresse l'ingénieur associe ces partitions au Code utilisateur 01 qu'il peut gérer. L'utilisateur ne peut fonctionner (armer, désarmer, contourner les zones) qu'avec des numéros de zone associés à son code.

Une ou plusieurs partitions peuvent être associées selon l'organisation du système.

En fonctionnement avec les menus texte, la zone est activée avec le bouton «1» et elle est désactivée avec le bouton «0».

En fonctionnement avec des adresses, la Zone est activée en choisissant un bouton numérique correspondant à son numéro. La prochaine pression sur le même bouton désactivera la zone *.Confirmez la configuration sélectionnée des partitions par la touche ENTER.

Pour associer toutes les partitions en même temps, appuyez sur la touche « 0 ».

Eclipse99: Pour activer la partition d'opération 10, appuyez sur les boutons de séquence  et «0»; pour la partition 11 - boutons  et 1"; pour la partition 12 - boutons  et 2, etc. Pour désactiver les mêmes partition, utilisez la même combinaison de boutons.

Le Code utilisateur 01 a toujours au moins une partition associée. Dans tout autre code d'utilisateur l'interdiction de toutes partitions équivaldrait à supprimer le code du système indépendamment si le code a des droits attribués.

Il est possible que les numéros des partitions associées au dispositif de commande (lecteur de carte ou clavier) diffèrent des numéros de partitions associées au Code utilisateur 01. Dans ce cas le code utilisateur ou la carte de proximité fonctionne uniquement dans les partitions communes pour le code et pour le dispositif. Par exemple si le code est autorisé à travailler avec toutes les partitions, tandis que le dispositif de contrôle est autorisé à travailler seulement avec les partitions 1, 2, 3 et 4, le code pourra fonctionner seulement avec eux.

Réglage par défaut : toutes les partitions



NOM
Utilisateur 01

MENU TEXTE	3. Codes – 1. Utilisateurs – 01. Utilisateur – 3. Nom
ADRESSE	1012
OPÉRATION	112+01

LCD

Attribution de nom au Code utilisateur 01

Le nom peut contenir jusqu'à 16 caractères, des lettres et des chiffres, les espaces compris. Les lettres sont saisies en appuyant plusieurs fois sur la touche numérique correspondante, jusqu'à la lettre désirée. Le curseur se déplace automatiquement après la sélection d'une lettre ou d'un chiffre à l'endroit respectif ou bien manuellement à l'aide des touches fléchées. S'il faut introduire un chiffre directement, appuyez sur la touche numérique respective pendant 2 à 3 secondes.

A la fin, confirmez le nom saisi en appuyant sur la touche ENTER.
Pour plus de détails voir paragraphe 2.8 – Saisie de texte avec un clavier LCD.

Réglage par défaut : User 01

Options de Proxi Utilisateur 01

ADRESSE	1013
OPÉRATION	113+01
MENU TEXTE	3. Codes – 1. Utilisateurs – 01. Utilisateur – 4. Options de Proxi

Assignation de droits au Code utilisateur 01 pour opérer avec une carte de proximité.

L'ingénieur assigne à la carte de proximité des droits d'opérer avec le système de sécurité du site par le biais d'un lecteur de proximité. En fonction de la configuration de l'adresse, le Code utilisateur 01 peut avoir l'autorisation de mettre le système en/hors fonction.

L'option activée est indiquée par «✓» dans les menus de texte ou un chiffre sur l'écran LCD (adresse, menus de fonctionnement), ou un éclairage sur le numéro de zone sur l'écran LED. Pour les claviers LED 8 / 16A, l'option réglée est indiquée par un éclairage sur le bouton numérique.. Confirmez les paramètres programmés en appuyant sur la touche ENTER.

In Adresse et Opération menus les types d'armement sont programmés comme une combinaison des paramètres 2 et 3. Pour permettre une option appuyez sur la touche numérique qui correspond à son numéro. L'appui suivant sur la même touche désactive le paramètre. Un chiffre affiché ou allumé indique que le paramètre est actif.

Sous l'adresse les paramètres suivants sont réglés : ---->

1. Désarm Pérmis	Permission/interdiction de mettre le système hors fonction par le biais d'un lecteur de cartes de la part du Code utilisateur 01. Permis (1) – Le code utilisateur 01 peut désarmer le site par un lecteur. Interdit (*) – Le code utilisateur 01 ne peut pas désarmer le site par un lecteur.			
2. Options pour activation	Les paramètres 2 et 3 sont assignés sous une combinaison pour définir les options d'armement par le biais d'un lecteur de proximité.			
3. Options pour activation	Texte menu	Adresse menu		Type d'activation
		2	3	
	ARM Désactivé	*	*	L'activation de l'armement n'est pas possible avec la carte
	ARM Jour	*	3	Armement Complet (FULL)
	ARM Complet	2	*	Armement Jour (STAY)
	ARM Nuit	2	3	Armement Nuit (SLEEP)

Réglages par défaut : Désarm Pérmis ; Arm Nuit

HORAIRE Utilisateur 01

MENU TEXTE	3. Codes – 1. Utilisateurs – 01. Utilisateur – 5. Créneaux Horaire
ADRESSE	1014
OPÉRATION	114+01

ECLIPSE 32

ECLIPSE 99

Programmation de créneaux horaires pour le Code utilisateur 01

Réglage des créneaux horaires pour l'opération du Code utilisateur 01 avec le système. Le code sera actif pour la durée de validité des créneaux horaires. Un numéro de créneau horaire de 1 à 8 (Eclipse 32) et de 1 à 16 (Eclipse 99) est attribué à l'adresse.

S'il n'est pas nécessaire que le code suive une créneau horaire la valeur saisie est 0.

Le paramètre change avec l'appui d'une touche numérique, qui correspond à un numéro de créneaux horaires. Confirmez le paramètre par la touche ENTER. Pour plus de détails voir le Menu 7. Créneaux horaires.

Réglage par défaut : 0

Utilisateur 1 Fonc

MENU TEXTE	3. Codes – 1. Utilisateurs – 01. Utilisateur – 6. Finc. de RC * (A)
ADRESSE	1015

RC * (A)	OPÉRATION	115+01
ECLIPSE 16	Attribution de fonctionnalité à la touche « * » ou « A » de la porte-clé à BRAVO télécommande intégrée	
ECLIPSE 32	Dans ce menu, l'installateur définit la fonctionnalité du bouton «*» du porte-clés à distance BRAVO RC à fonctionnement bidirectionnel, ou du bouton «A» du porte-clés à distance à fonctionnement unidirectionnel BRAVO RC-41 et BRAVO RC-11 inscrits sur Eclipse WL. extension sans fil dans le système.	
ECLIPSE 99	Il est possible d'attribuer seulement une option pour la touche « * » ou « A » de la télécommande.	
	Une des options suivantes pour la fonction du bouton « * » ou « A » peut être programmée :	
	Texte Menu	Adresse
	Non utilisée	0
	Arm Nuit	1
	Arm Jour	2
	Incendie	3
	Médicale	4
	Police	5
	PGM Switch	6
	Description	
	Le bouton n'est pas utilisé.	
	Le bouton actionne l'armement de nuit.	
	Le bouton actionne l'armement de jour.	
	Le bouton actionne le signal d'alarme incendie.	
	Le bouton actionne le signal d'alarme médicale.	
	Le bouton actionne le signal d'alarme incendie.	
	Activation de la sortie PGM avec l'événement d'activation défini «BRAVO RC btn» (événement numéro 42) - voir également le menu «5. Sorties - 2. PGM - XX. PGM - 4. Activation »(adresse 3013).	
	En fonctionnement avec les menus texte, l'option est activée avec le bouton «1» et elle est désactivée avec le bouton «0».	
	En fonctionnement avec des adresses, l'option est activée en choisissant un bouton numérique correspondant à son numéro. Confirmez par la touche ENTER.	
	Réglage par défaut : Non utilisée	
Utilisateur 1	MENU TEXTE	3. Codes – 1. Utilisateurs – 01. Utilisateur – 6. Finc. de RC (B)
Fonc	ADRESSE	1016
RC (B)	OPÉRATION	116+01
ECLIPSE 16	Réglage d'une fonctionnalité du bouton «B» d'un porte-clés à distance	
ECLIPSE 32	Dans ce menu, l'installateur définit la fonctionnalité du bouton «B» du porte-clés à distance unidirectionnel BRAVO RC-41 inscrit au module d'extension sans fil Eclipse WL dans le système.	
ECLIPSE 99	Une seule option peut être sélectionnée pour la fonction du bouton «B» d'un porte-clés à *distance.	
	Les options de fonctionnement du bouton «B» sont les mêmes que celles décrites pour «6. U1 RC * (A) FONCTION ».	
	Sélectionnez l'option et confirmez le paramètre choisi avec le bouton ENTER.	
	Réglage par défaut : Non utilisée	



Important Note

Le fonctionnement avec l'extension sans fil Eclipse WL est pris en charge à partir des Eclipse 16, Eclipse 32 et Eclipse 99, car le nombre de télécommandes attribuées est le suivant:

- Eclipse 16 - jusqu'à 32 télécommandes
- Eclipse 32 - jusqu'à 64 télécommandes
- Eclipse 99 - jusqu'à 99 télécommandes



Tous les porte-clés BRAVO inscrits sont automatiquement attachés aux numéros d'utilisateur correspondants dans le système:

BRAVO télécommandes 1 vers USER 1,
BRAVO télécommandes 2 vers USER 2,

...
BRAVO télécommandes 99 à USER 99

Attention: jusqu'à 4 modules d'extension Eclipse WL différents peuvent être connectés à un même centrale Eclipse. À l'UTILISATEUR 1 sont affectés tous les télécommandes BRAVO attachés à la 1ère position des extenseurs; à USER 2 - tous les télécommandes attachés à la 2e position des extenseurs, etc. De cette façon, un utilisateur peut attribuer jusqu'à 4 télécommandes BRAVO différentes, car chacune d'entre elles fonctionnera dans la plage couverte de l'extension auquel elle est fixée. Notez également que la fonctionnalité des boutons spéciaux «*», «A» ou «B» sera la même pour tous les porte-clés car l'option de leur fonctionnement est définie pour le numéro de code utilisateur et non pour le porte-clés. lui-même.

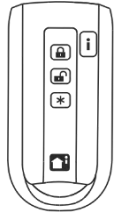
télécommandes compatibles série BRAVO pour une utilisation avec les centrales ECLIPSE via le module d'extension sans fil WEXP:

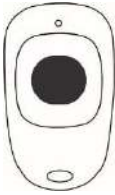
BRAVO RC	BRAVO RC-41	BRAVO RC-21	BRAVO RC-11
			
Télécommande de communication bidirectionnelle avec 4 boutons. - Bouton programmable "*" Menu: 6. FONCTION U1 RC * (A)	Télécommande de communication unidirectionnelle avec 4 boutons. - Bouton programmable "A" Menu: 6. FONCTION U1 RC * (A) - Bouton programmable "B" Menu: 7. FONCTION U1 RC (B)	Télécommande de communication unidirectionnelle avec 2 boutons. - Pas de bouton programmable.	Communication unidirectionnelle Télécommande avec 1 bouton. - Bouton programmable unique adapté à l'alarme de panique. Menu: 6. FONCTION U1 RC * (A)

Les codes utilisateurs du 02 au 32/08/64/99 sont programmés de manière analogique.

Les droits des codes utilisateurs qui sont définis dans le menu 3. CODES - 1. UTILISATEURS - 01. UTILISATEUR - 1. OPTIONS (adresse 1xx0; 110 + xx, où «xx» est un numéro d'utilisateur de 02 à 08/32/64 / 99), peut être activé ou désactivé selon les paramètres du système.

OPTIONS Utilisateur XX	MENU TEXTE	3. Codes – 1. Utilisateurs – xx. Utilisateur – 1. Options
	ADRESSE	1xx0
	OPÉRATION	110+xx

Les droits du code utilisateur XX (xx est un numéro d'utilisateur compris entre 02 et 99, selon le type de la centrale).

Pour sélectionner un attribut, appuyez sur le bouton numérique correspondant à son numéro. La prochaine pression sur le même bouton désélectionnera l'attribut. Dans les menus texte, les options sont activées avec le bouton 1 et désactivées avec le bouton 0.

Les fonctions des attributs de droits du code utilisateur XX sont :

1. Désarm Perm	Désarmement du site : Permis (1) – par le code l'armement peut être désactivé Interdit (*) – par le code l'armement ne peut pas être désactivé
2. Arm Jour Activé	Armement en mode partiel du type STAY ou SLEEP : Permis (2) – par le code on peut réaliser l'armement partiel STAY ou SLEEP Interdit (*) – par le code on peut réaliser l'armement partiel STAY ou SLEEP
3. Isolation Activé	Élimination des zones du site : Permis (3) – par le code des zones peuvent être éliminées Interdit (*) – par le code des zones ne peuvent pas être éliminées
4. Program Activé	Programmation – changement de son propre code, visualisation de la mémoire des événements, permet/interdit la signalisation « carillon » (ECLIPSE 8) : Permis (4) – par le code une programmation peut être effectuée Interdit (*) – par le code une programmation ne peut pas être effectuée
5. N.A	
6. N.A	
7. N.A	
8. Manager Activé	Administrateur du système – il peut programmer des combinaisons de codes et des attributs pour d'autres utilisateurs ordinaires du système et jouit de plein accès aux menus de programmation par un Administrateur : Permis (8) – le code a des droits d'administrateur Interdit (*) – le code n'a pas de droits d'administrateur

ECLIPSE 32

ECLIPSE 99

Quand l'option « 8. Manager Activé » est permise, il faut que l'option « 4. Program Activé » soit permise.

In adresse menu, pour permettre/interdire tous les attributs en même temps appuyez sur la touche « 0 ».

Réglages par défaut :

Numéros de codes	ECLIPSE 8	ECLIPSE 16	ECLIPSE 32	ECLIPSE 99
02-08	1, 2	1, 2	1, 2	1, 2
09-32	*			
33-64	*	*		
65-99	*	*	*	

**CODE
Ingénieur**

MENU TEXTE	3. Codes – 2. Ingénieur – 1. Code ING1
ADRESSE	0000
OPÉRATION	000

Changement de code ingénieur

Ce code d'accès a tous les droits de programmation dans tous les menus ingénieur. Après votre entrée dans le menu vous devez effacer la combinaison du code courant par l'appui continu sur la touche « 0 ». Le clavier émet un bip sonore pour confirmer et attend la saisie d'un nouveau code ingénieur de 4/6-chiffres* (voir aussi la description de l'adresse 1000). Confirmez le nouveau code par la touche ENTER.



* La centrale ECLIPSE 8/16 permet l'opération uniquement avec des codes de 4 chiffres.

Code ingénieur par défaut : 7777

**CODE
Maintenance**

MENU TEXTE	3. Codes – 2. Ingénieur – 2. Code ING2
ADRESSE	0001

	OPÉRATION	001
--	-----------	-----

ECLIPSE 32
ECLIPSE 99

Modification du code de maintenance
Ce code a un accès limité aux menus ingénieur. Il n'a pas accès et **ne peut pas programmer les menus pour les utilisateurs et pour les dispositifs de communication** – ADRESSES 1xxx et 6xxx.
Par défaut, aucune combinaison de codes pour le code de maintenance n'est définie. Après être entré dans le menu, vous devez entrer un nouveau code et confirmer avec ENTER.
Après votre entrée dans le menu vous devez effacer la combinaison du code courant par l'appui continu sur la touche « 0 ». Le clavier émet un bip sonore pour confirmer et attend la saisie d'un nouveau code de maintenance de 4/6-chiffres (voir aussi la description de l'adresse 1000).
Confirmez le nouveau code par la touche ENTER.

Code de maintenance par défaut : pas combinaison de codes

CODE LONGUEUR	MENU TEXTE	3. Codes – 3. Code Long.
	ADRESSE	1000
	OPÉRATION	100

ECLIPSE 32
ECLIPSE 99

Programmation du nombre des chiffres des codes d'accès
Le système permet de travailler avec des codes de 4 et de 6 chiffres : Ingénieur, Maintenance et Utilisateurs.
Chaque appui d'une touche numérique ou des flèches alterne la valeur du nombre de chiffres avec sa valeur opposée. Confirmez la valeur choisie par un appui sur la touche ENTER.

Sous l'adresse les paramètres suivants sont réglés :

4 chiffres	L'accès au système de l'ingénieur, des administrateurs et des utilisateurs s'effectue à l'aide de codes de 4 chiffres.
6 chiffres	L'accès au système de l'ingénieur, des administrateurs et des utilisateurs s'effectue à l'aide de codes de 6 chiffres.

 **Lors de l'inversion d'un code de 4 chiffres à un code de 6 chiffres, automatiquement à la fin de chaque code s'ajoutent les chiffres 00. Par exemple le code de 4 chiffres 1234, en sa variante de 6 chiffres se transforme en 123400.**

 **Lors de l'inversion d'un code de 6 chiffres vers un code de 4 chiffres seront valables **UNIQUEMENT** les 4 premiers chiffres. Par exemple le code 123456 se transforme en 1234. Au vu de la possibilité de coïncidence de codes, l'inversion d'un code de 6 chiffres vers un code de 4 chiffres **N'EST PAS RECOMMANDÉE** !**

ECLIPSE 99
Selon les exigences de la norme EN50131 Grade 3, la longueur du code est automatiquement réglée sur 6 chiffres dans le menu «15. Norme "(adresse 0096) L'option EN50131 G3 est activée. Dans ce cas, le paramètre n'a pas pu être modifié!
Réglage par défaut : 4 chiffres

CLONAGE DE CODES	MENU TEXTE	3. Codes – 4. Code Clone
	ADRESSE	1001
	OPÉRATION	101

ECLIPSE 32
ECLIPSE 99

Clonage de paramètres de codes utilisateurs
C'est l'adresse pour copier (cloner) des attributs, droits, appartenance à une partition, programmations horaires et options de contrôle pour des lecteurs de cartes pour les codes utilisateurs. Le seul paramètre qui n'est pas cloné, ce sont les combinaisons de codes utilisateurs d'accès – elles peuvent uniquement être attribuées à partir des menus de programmation par un administrateur. L'information à copier est attribuée en trois sections numériques ayant la signification suivante :

1001>CODE CLONE [01]> [10] [20]	<p>Source – C'est le code source dont les paramètres seront copiés. <i>Exemple : Utilisateur 01</i></p> <p>Premier – Numéro du code d'utilisateur à cloner, par lequel la copie des paramètres commencera. <i>Exemple : Utilisateur 10</i></p> <p>Dernier – Numéro du code d'utilisateur, par lequel la copie des paramètres finira. <i>Exemple : Utilisateur 20</i></p>
------------------------------------	---

Premier Dernier

Il est possible de cloner uniquement des numéros de codes en série. S'il est nécessaire de cloner des paramètres uniquement vers un code utilisateur, introduisez 00 ou le même numéro de code dans le champ « Dernier ». Appuyez sur la touche ENTER, pour lancer le clonage.

4. Entrées Menu

Sous le menu « 4. Entrées » saisissez les paramètres et réglages liés aux zones du système.

Certaines adresses sont accessibles à programmer uniquement via un clavier LCD !

Centrales d'alarme de la série ECLIPSE– Récapitulatif sur les zones :

Centrale	Zones max.	Types de raccordement	Raccordement en double
ECLIPSE 8	8	5	x
ECLIPSE 16	16	5	x
ECLIPSE 32	32	9	✓
ECLIPSE 99	99	9	✓

Tableau rapide des adresses du menu 4. Entrées

Texte Menu	Numéro d'adresse				Paramètre à programmer	ECLIPSE			
						8	16	32	99
1. Connexion	2	0	0	0	Type de raccordement des zones	✓	✓	✓	✓
2. Auto Isolation	2	0	0	1	Auto-isolation de zones	x	x	✓	✓
3. Instantanée	2	0	0	2	Zones instantanées	x	x	✓	✓
4. Compteur Impulse									
1. Impulsions	2	0	0	3	Réglage du compteur d'impulsions pour les zones	x	✓	✓	✓
5. Fin Temps	2	0	0	4	Réglage de l'heure pour le compteur d'impulsions	x	✓	✓	✓
5. Zones									
XX. Zone	2	X	X	Y	XX – Numéro Zone; Y - Option	✓	✓	✓	✓
1. Attacher	2	X	X	0	Attacher des zones aux entrées physiques	x	✓	✓	✓
2. Type	2	X	X	1	Définition du type de zone	✓	✓	✓	✓
3. Partitions	2	X	X	2	Attacher des partitions aux numéros de zone	x	✓	✓	✓
4. Options 1	2	X	X	4	Paramètres de l'option générale de fonctionnement	✓	✓	✓	✓
5. Options 2	2	X	X	5	Paramètres des options étendues de fonctionnement	✓	✓	✓	✓
6. Clé Arm	2	X	X	6	Paramètres des options pour la zone de type clé	✓	✓	✓	✓
7. Auxiliaire	2	X	X	7	Réglages des options pour la zone de type auxiliaire	x	x	✓	✓
8. Nom	2	X	X	8	Saisie d'un nom unique pour la zone	✓	✓	✓	✓
9. Resist. Ligne	2	X	X	9	Passez en revue la résistance de ligne pour la zone	✓	✓	✓	✓
6. Zone Clone	2	0	0	5	Clonage de zones	x	x	✓	✓

ZONES CONNEXION	MENU TEXTE	4. Entrées – 1. Connexion
	ADRESSE	2000
	OPÉRATION	200

Type de raccordement des zones
 Le type de connexion choisi est valable pour toutes les zones du système, y compris les zones de claviers.
 En fonction du type et de la configuration du système, choisissez un numéro de schéma.

 *ECLIPSE 8 maintient uniquement le raccordement simple dans les zones.
 ECLIPSE 16 maintient uniquement le raccordement simple dans les zones.
 ECLIPSE 32 maintient le raccordement simple et le raccordement en double dans les zones.*

ECLIPSE 99 maintient le raccordement simple et le raccordement en double dans les zones.

Le diagramme de style de connexion est différent selon le nombre sélectionné. Suivez les schémas de la page suivante pour choisir le style de connexion utilisé dans votre système.

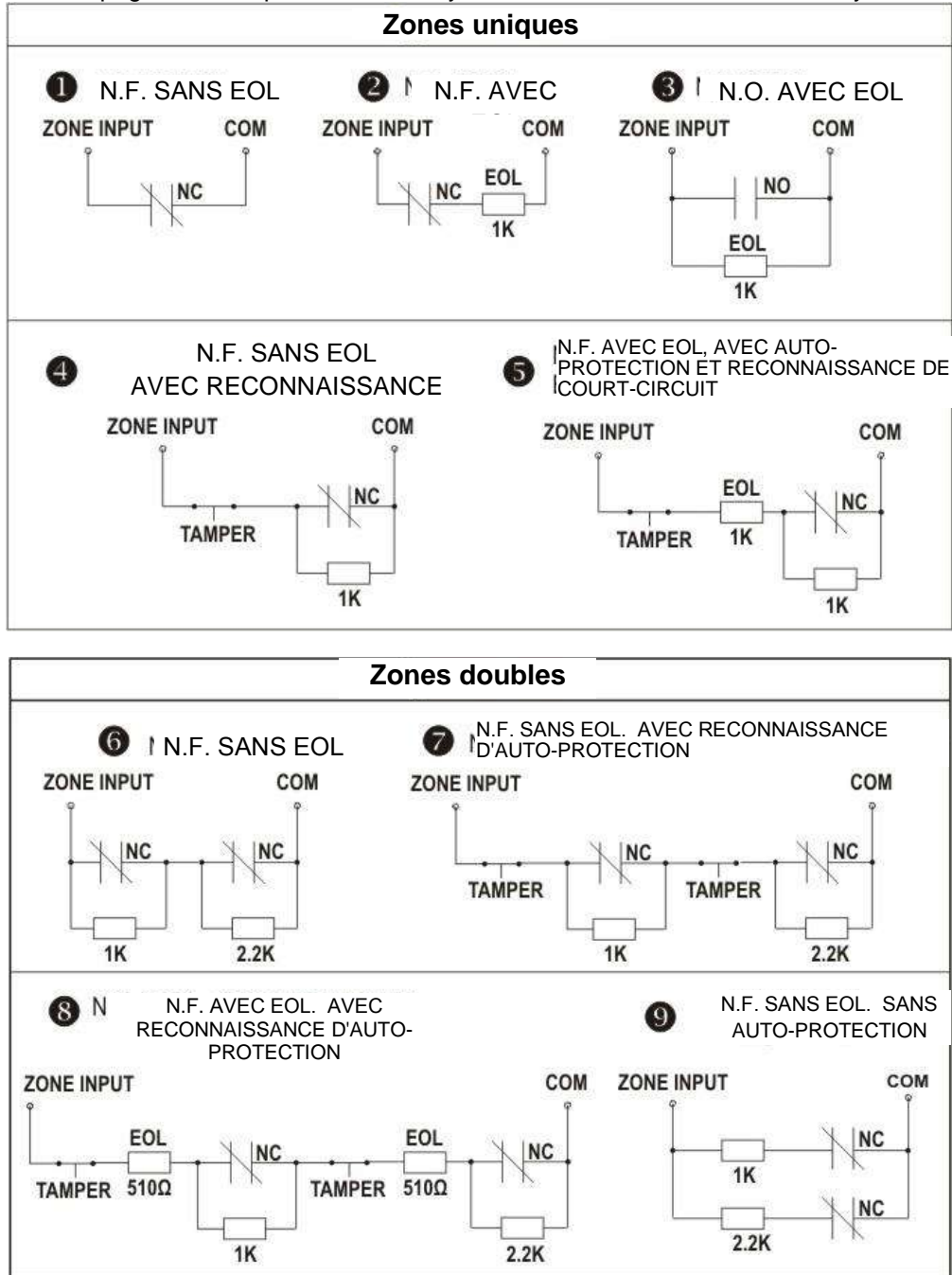

Réglage par défaut : [2]

AUTO ISOLATION

MENU TEXTE	4. Entrées – 2. Auto-isolation
ADRESSE	2001
OPÉRATION	201

ECLIPSE 32
ECLIPSE 99

Nombre d'activations par zone en mode Isolation

Introduisez sous cette adresse le nombre d'activations (nombre de cycles d'alarme de 1 à 9) en un mode d'armement, qui doivent être accomplis pour une zone ayant le paramètre Auto-isolation assigné. Le nombre programmé d'activations atteint, la zone respective sera éliminée de manière automatique.
En cas de désarmement et armement consécutif, la zone respective restera armée.

ZONES Instantanée	La programmation de la valeur « 0 » sous cette adresse interdit l'isolation automatique de zones même si l'option « 1 Auto-isolation » est programmée sous l'adresse 2xx4, où xx est le numéro de zone (texte menu « 2. Entrées – 4. Options 1 »).	
	Réglage par défaut : [6]	
	MENU TEXTE	4. Entrées – 3. Instantanée
	ADRESSE	2002
	OPÉRATION	202

ECLIPSE 32

ECLIPSE 99

Permission de zones de type instantané

L'ingénieur peut permettre ou refuser sous cette adresse l'intrusion de zones de type zone instantanée durant le temps de sortie. **Attention:** Les zones de type instantané et type entrée / sortie doivent être attachées à une seule et même partition! La permission de ce mode opératoire diminue la probabilité de fausse alarme, suite à une erreur de la part de l'utilisateur. L'état du paramètre change par l'appui sur une touche numérique quelconque.

Sous l'adresse les paramètres suivants sont réglés :

Désactivé	L'intrusion de zones de type instantanées pendant le temps de sortie est interdite.
Activé	L'intrusion de zones de type instantanées pendant le temps de sortie est permise.

Réglage par défaut : Désactivé

COMPTEUR IMPULSE	MENU TEXTE	4. Entrées – 4. Compteur Impulse – 1. Impulsions
	ADRESSE	2003
	OPÉRATION	203

ECLIPSE 16

ECLIPSE 32

ECLIPSE 99

Compteur d'impulsions de zones type « Compte d'impulsions »

Introduisez sous cette adresse le nombre d'impulsions en mode « Compte d'impulsions ». Une valeur entre 2 à 9 impulsions peut être programmée ici. L'introduction de la valeur « 0 » bloque le mode « Compte d'impulsions » et la zone fonctionne avec le temps normal de détection d'activation. L'algorithme de fonctionnement d'une zone en « 7. Compte d'impulsions » est décrit sous l'ADRESSE 2015 ou texte menu « 2. Entrées – 5. Zones - 01. Zone – 5. Options 2 » pour Zone 1.

Réglage par défaut : [0]

COMPTEUR FIN TEMPS	MENU TEXTE	4. Entrées – 4. Compteur Impulse – 1. Fin Temps
	ADRESSE	2004
	OPÉRATION	204

ECLIPSE 16

ECLIPSE 32

ECLIPSE 99

Temps pour zones type « Compte d'impulsions »

Sous cette adresse assignez le temps pour les zones de type « Compte d'impulsions ». La durée de temps est dans l'intervalle de 0 à 255 secondes. Pour plus de détails voir aussi ADRESSE 2015 ou texte menu « 2. Entrées – 5. Zones - 01. Zone – 5. Options 2 » pour Zone 1.

Réglage par défaut : [000]

Les menus suivants sont décrits pour la Zone 01. La programmation des Zones 02-99 est similaire, car le nombre maximal de zones dépend du type de la centrale Eclipse.

ZONE 01 ATTACHER	MENU TEXTE	4. Entrées – 5. Zones – 01. Zone – 1. Attacher
	ADRESSE	2010
	OPÉRATION	210 + 01

ECLIPSE 16

ECLIPSE 32

ECLIPSE 99

Numéro de dispositif et numéro d'entrée de la Zone 1

Sous cette adresse l'installateur introduit le numéro de dispositif et le numéro de son entrée, qui sera associée à la Zone 1. Dans la configuration maximale de la centrale Eclipse16 jusqu'à 16 zones peuvent être programmées. Dans la configuration maximale de la centrale Eclipse 32 jusqu'à 32 zones peuvent être programmées en différentes variantes et en fonction du type de connexion utilisé.



Dans la configuration maximale de la centrale Eclipse 99 jusqu'à 99 zones peuvent être programmées en différentes variantes et en fonction du type de connexion utilisé.

Toutes les zones de 01 à 99 sont librement programmables – l'installateur associe le numéro de dispositif raccordé au système de bus et le numéro de son entrée de zone – voir aussi les exemples après la description à cette adresse.



IMPORTANT : Les dispositifs sans fil du type PIR, MC, FL, FD et SR, appris par rapport au module d'expansion sans fil Eclipse WL doivent aussi être associés à des zones libres du système, et de type qui correspond à l'opération des dispositifs (MC – zone de type « Entrée-sortie » ; PIR – zone de type « Instantanée » ; FD – zone de type « Incendie » ; FL – zone de type « Panique » ; SR – zone de type « Auto-protection » pour signaler les effractions non autorisées du boîtier de la sirène).

ECLIPSE 32

Lors de la réalisation de raccordement en double dans les zones (type de connexion de 6 à 9) il y a une deuxième zone logique de différenciée. Ce type de différenciation est aussi valable pour les zones de claviers et de modules d'expansion. Note: Pour les zones avec des périphériques sans fil connectés, le doublage (même s'il est utilisé dans le système) n'est pas appliqué.

ECLIPSE 99



Lors de la programmation de PGM4 en tant que zone incendie (« 5. Sorties – 1. Option de PGM » ou ADRESSE 3000) elle est associée au dispositif 1, qui constitue le circuit imprimé de la centrale comme ZONE 99. A une adresse choisie par l'installateur pour les zones de 01 à 32 on peut attribuer un numéro de dispositif [01] et un numéro d'entrée/zone [99].

Attribution de numéro de dispositif et numéro entrée/zone pour clavier

Tous les claviers de la série Eclipse ont une entrée de zone supplémentaire, pour laquelle tous les réglages généraux de zones sont valables. Pour ajouter la zone clavier à la configuration du système vous devez tout d'abord l'associer à une adresse de zone et à un numéro identifiant un dispositif connecté à la centrale – le dispositif dans ce cas là est le clavier. Suivant la configuration du système, la zone clavier peut être associée à une zone libre quelconque à texte menu « 4. Entrées – 5. Zones – XX. Zone – 1. Attacher » ou l'adresse 2xx0, où xx est un numéro de zone de 01 à 16/32/99 (dépend du type de la centrale).



Exemple 1. Un clavier avec une entrée de zone intégrée est inscrit sur la centrale en tant que périphérique 02. Choisissez une zone libre de la configuration du système, le numéro 15 par exemple, à laquelle vous associez la zone dans le clavier. Entrez dans le menu de programmation ingénieur, tapez texte menu « 4. Entrées – 5. Zones – 15. Zone – 1. Attacher » ou l'adresse 2150, introduisez en séquence le numéro de dispositif 02 et le numéro d'entrée 01. L'écran affiche :



Exemple 2. Une extension de zone avec 8 entrées de zone embarquées est inscrite sur la centrale en tant qu'appareil 10. Choisissez une zone libre de la configuration du système, le numéro 20 par exemple, à laquelle associer la première zone de module d'expansion. Entrez dans le menu de programmation ingénieur, tapez texte menu « 4. Entrées – 5. Zones – 20. Zone – 1. Attacher » ou l'adresse 2200, introduisez en séquence le numéro de dispositif 10 et le numéro d'entrée 01. L'écran affiche :



Pour utiliser la seconde entrée de zone autonome du même module d'expansion, vous devez l'associer à la zone libre suivante dans la configuration du système – 21 par exemple. Alors à l'adresse 2210 vous devez entrer le numéro de dispositif 10 et le numéro d'entrée 02. Procédez de manière analogue à l'association des autres zones autonomes du module d'expansion à des adresses et zones libres dans la configuration du système.

TYPE DE ZONE 01

MENU TEXTE	4. Entrées – 5. Zones – 01. Zone – 2. Type
ADRESSE	2011
OPÉRATION	211 + 01



Définissez le type de fonctionnement de zone 01 à cette adresse.
Uniquement un seul type peut être sélectionné pour une zone !

Dans les menus d'adresse, entrez le numéro à deux chiffres, qui correspond au numéro du type souhaité.

Voici une description détaillée de chaque type de zone::

No	Type	Description
00	Non utilisée	La zone n'est pas utilisée.
01	Entrée/ Sortie	<p>Zone Entrée-Sortie (1) Assure le temps pour l'armement et le désarmement des locaux. Après l'armement, l'activation d'un détecteur dans cette zone n'engendre pas d'alarme jusqu'à l'expiration de la temporisation de sortie pour la partition (les partitions), à laquelle/auxquelles la zone est associée. Une intrusion dans la zone en mode d'armement, l'alarme n'est pas déclenchée avant l'expiration de la temporisation d'entrée (E1) in menu « 6. Partitions – 5. Partitions – 1. Partition – 02. Temps D'Entrée » pour la partition (les partitions), à laquelle/auxquelles la zone est associée. Durant la temporisation d'entrée et la temporisation de sortie un bip continu provenant du buzzer du clavier est déclenché. Pour les zones du type entrée-sortie, en mode Armement de Nuit le décompte de la temporisation de sortie n'est pas lancé, tandis que le système passe immédiatement sous armement. L'activation d'un détecteur dans une zone de type entrée-sortie lors de l'armement en mode Nuit déclenche instantanément une alarme.</p>
02	Dépendante	<p>Zone dépendante. C'est une zone d'alarme qui est active uniquement lorsque les locaux sont armés. La zone opère instantanément en modes « Armement total » et « Armement partiel » et lors d'ouverture et active les sorties programmables du type « ALARM » et « SIREN » et le transmetteur téléphonique. L'activation de la zone durant la temporisation d'entrée-sortie ne déclenche pas l'alarme. (Note: Les zones de suivi et d'entrée-sortie sont attachées à une seule et même partition.) En mode Armement Nuit, l'activation d'un détecteur dans une zone de type Dépendante lance le décompte de la temporisation d'entrée. Quand le système est désarmé, l'activation de la zone est indiquée par le clignotement du voyant respectif pour la zone dans le clavier LED et par l'affichage de son numéro dans le clavier LCD pour le temps de fermeture (désarmement) de la zone. (Le mode affiché peut être refusé pour la centrale ECLIPSE 32/99 à l'adresse 8xx2 – Options du clavier).</p>
03	Instantanée	<p>Zone instantanée. Une zone d'alarme qui est active uniquement lorsque le site est armé. La zone opère instantanément et active les sorties programmables du type « ALARM » et du type « SIREN » et le transmetteur téléphonique. Quand le système est désarmé, l'activation de la zone est indiquée par l'activation du numéro de la zone respective pour le temps de son ouverture. Peut être violée durant le décompte de la temporisation de sortie, si le paramètre « Instantanée » est permis à l'ADRESSE 2002 ou in texte menu « 4. Entrées – 3. Instantanée » et les zones instantanée et entrée-sortie sont attachées à une seule et même partition.</p>
04	Incendie	<p>Zone incendie 24 heures Permet la connexion de détecteurs incendie par relais de 12V au système. En état non actif, ils doivent être positionnés avec une sortie relais normalement fermée. Chaque activation de la zone déclenche les sorties du type « SIREN », les sorties programmables du type « FIRE » et le transmetteur téléphonique de la centrale. Les zones du type FIRE ont la plus grande priorité pour les événements d'alarme du système.</p>
05	Panique	<p>Zone anti-intrusion 24 heures L'activation de la zone déclenche les sorties programmables du type PANIC, du type SIREN et le transmetteur numérique intégré. Les zones du type PANIC vont opérer en mode « panique silencieuse » et attribut programmé « 3. Rapport seulem. » est programmé à l'adresse 2xx5 – Assignation d'options 2, où xx est le numéro de zone (texte menu « 4. Entrées – 5. Zones – XX. Zone – 5. Options 2). Dans ce cas, l'activation de la zone n'est pas indiquée sur les claviers (acoustique ou lumineuses) et c'est seulement le transmetteur numérique qui enverra un message d'alarme à la centrale de télésurveillance.</p>

		Lors de la saisie d'un code utilisateur valide, le voyant « MEMORY » (LED) et le voyant/numéro de la zone/partition activée s'allument en permanence. L'indication de la mémoire peut être effacée par la saisie d'un code utilisateur valide, d'un code manager ou durant l'armement suivant.
06	Auto-protection	Zone anti-sabotage 24 heures L'activation de ce type de zone déclenche la sortie du type « SIREN », les sorties programmables de type « TAMPER » et le transmetteur téléphonique de la centrale. Quand le système est désarmé et la sortie du type TAMPER est programmée en « DÉSACTIVÉ » à l'ADRESSE 0016 (texte menu « 2. Paramètres – 06. Son Auto-protect ») – type de signal TAMPER, l'activation de la zone sera indiquée sur les claviers (sans indication acoustique) et le transmetteur numérique enverra un message d'alarme à la station de télésurveillance. Quand l'ADRESSE 0016 (texte menu « 2. Paramètres – 06. Son Auto-protect ») est programmée « ACTIVÉ », l'activation de la zone déclenchera un signal acoustique des claviers en mode de désarmement. --- Quand le système est armé, la programmation sous l'adresse 0016 est ignorée.
07	Médicale	Zone médicale 24 heures. Lors de l'activation de ce type de zone, les sorties programmables du type « MEDICAL », les sorties du type « SIREN », le transmetteur intégré et les sirènes du système sont en état actif. Le numéro de la zone activée est affiché sans tenir compte du statut du système. Les zones du type « MEDICAL » opèrent en mode « Panique silencieuse » et option « 3. Rapport seulem. » est programmé à l'adresse 2xx5 – Assignation d'options 2, où xx est le numéro de zone (texte menu « 4. Entrées – 5. Zones – XX. Zone – 5. Options 2). Dans ce cas, l'activation de la zone n'est pas indiquée sur les claviers (acoustique ou lumineuses) et c'est seulement le transmetteur numérique qui enverra un message d'alarme à la centrale de télésurveillance. Lors de la saisie d'un code utilisateur valide, le voyant « MEMORY » (LED) et le voyant/numéro de la zone/partition activée s'allument en permanence. L'indication de la mémoire peut être effacée par la saisie d'un code utilisateur valide, d'un code manager ou durant l'armement suivant.
08	Clé Arm	Zone d'alarme 24 heures du type « commutateur à clé ». Lors de la programmation de ce type de zone, l'entrée respective de la centrale est utilisée pour transmettre le signal d'armement et de désarmement à l'aide d'un commutateur à clé électrique (serrure électrique). L'installateur programme le type de l'activation de la zone : – soit avec une impulsion (l'attribut PULSE - * est programmé à l'adresse 2016 ou texte menu « 4. Entrées – 5. Zones – XX. Zone – 6. Clé Arm) ; – soit par réaction à une zone ouverte ou une zone en mode d'opération normale (l'attribut LATCH est programmé à l'adresse 2016 ou texte menu « 4. Entrées – 5. Zones – XX. Zone – 6. Clé Arm). L'armement est uniquement possible en mode d'armement complet. L'armement peut être anticipé seulement quand le système est prêt – toutes les zones sont en état inactif. Les attributs complémentaires pour ce type de zone sont programmés à l'ADRESSE 2016 ou texte menu « 4. Entrées – 5. Zones – XX. Zone – 6. Clé Arm.
09	Auxiliaire	Zone auxiliaire 24 heures Quand ce type de zone est assigné, le numéro d'attribut auxiliaire AUX doit être programmé in texte menu « 4. Entrées – 5. Zones – XX. Zone – 7. Auxiliaire » ou à l'adresse 2xx7, où xx est numéro de zone. Les zones de type AUXILIAIRE fonctionnent en mode «Panique silencieuse» lorsque l'attribut «3. L'option Rapport uniquement »est définie dans le menu« 4. ENTRÉES - 5. ZONES - XX. ZONE - 5. OPTIONS 2 »(adresse 2xx5), où xx est le numéro de zone. Dans ce cas, l'activation de la zone n'est pas indiquée sur les claviers (indication sonore ou LED), et seul le transmetteur numérique enverra un message d'alarme à la station de surveillance.
10	Entrée/Sortie 2	Zone Entrée-Sortie (2) Le fonctionnement de ce type de zone est le même que celui décrit pour Entrée-Sortie (1), mais en cas d'ouverture de la zone pendant le mode d'armement commence à fonctionner temporisation d'entrée (E2) in menu « 6. Partitions – 5. Partitions – 1. Partition – 02. Temps D'Entrée ».

Réglages par défaut :

Numéro de zone	Type			
	ECLIPSE 8	ECLIPSE 16	ECLIPSE 32	ECLIPSE 99
01	Dépendante	Entrée/ Sortie (1)	Entrée/ Sortie (1)	Entrée/ Sortie (1)
02	Instantanée	Dépendante	Dépendante	Dépendante
03	Instantanée	Non utilisée	Non utilisée	Non utilisée
04	Instantanée			
05	Non utilisée			
06				
07	Entrée/ Sortie (1)			
08	Non utilisée			
09-16	x			
17-32	x			
33-99	x	x	x	

PARTITIONS ZONE 01	MENU TEXTE	4. Entrées – 5. Zones – 01. Zone – 3. Partitions
	ADRESSE	2012
	OPÉRATION	212 + 01

ECLIPSE 16

ECLIPSE 32

ECLIPSE 99



Association de Partitions à la Zone 01

A cette adresse, à la ZONE 1 sont associées ces partitions, auxquelles la zone appartient. Une ou plusieurs partitions peuvent être associées selon l'organisation du système.

En fonctionnement avec les menus texte, la zone est activée avec le bouton «1» et elle est désactivée avec le bouton «0».

En fonctionnement avec des adresses, la Zone est activée en choisissant un bouton numérique correspondant à son numéro. La prochaine pression sur le même bouton désactivera la zone *. Confirmez la configuration sélectionnée des partitions par la touche ENTER.

* Utilisez la touche « 0 », pour associer toutes les partitions en même temps.

Eclipse99: Pour activer la partition d'opération 10, appuyez sur les boutons de séquence et «0»; pour la partition 11 - boutons et 1"; pour la partition 12 - boutons et 2, etc. Pour désactiver les mêmes zones, utilisez la même combinaison de boutons.

La zone sera inactive, tant que il n'y a pas de partitions associées !

Réglage par défaut : PARTITION 1

OPTIONS 1 ZONE 01	MENU TEXTE	4. Entrées – 5. Zones – 01. Zone – 4. Options 1
	ADRESSE	2014
	OPÉRATION	214 + 01



Assignment d'attributs principaux (options) de travail pour la Zone 01

Il est possible d'assigner plus qu'un seul attribut à une zone. Dans les menus texte, les options sont activées avec le bouton "1" et désactivées avec le bouton "0". Dans les menus d'adresse et de fonctionnement ou de programmation, pour sélectionner une option, appuyez sur la touche numérique correspondant à son numéro. L'appui consécutif du même chiffre refuse l'attribut et désactive le numéro.

Une ou plusieurs options peuvent être associées selon l'organisation du système.

Dans les menus d'adresse et de fonctionnement, vous pouvez sélectionner directement tous les numéros d'options avec une seule pression sur le bouton «0» - le bouton commute alternativement sur tous les états activés / tous désactivés.

Les options avec numéros de 1 à 7 peuvent être assignés uniquement à certains types de zones – voir le tableau de validité des attributs !

Les options 1, 7 et 8 ne sont pas disponibles à être programmés avec la centrale ECLIPSE 8/16.

Fonctions des options principaux :

ECLIPSE 32

ECLIPSE 99

No	Option	Description
1	Auto-isolation	Autorisation pour l'isolation automatique de la zone une fois atteint le nombre des activations programmées à l'ADRESSE 2001 ou menu texte « 4. Entrées – 2. Auto-Isolation » pour un mode d'armement.

ECLIPSE 32

ECLIPSE 99

2	Isolation	Autorisation d'isoler la zone. Une fois l'attribut assigné à la zone respective, l'isolation de la zone est permise. Avec l'assignation de cet attribut à la zone, il est permis qu'elle soit isolée par un utilisateur ou administrateur du système.
3	Armement Jour	La zone ne sera pas armée en mode « Armement Jour ». Avec l'assignation de cet attribut à la zone respective, son isolation en mode « Armement Jour » est permise.
4	Armement Nuit	La zone ne sera pas armée en mode « Armement Nuit ». Avec l'assignation de cet attribut à la zone respective, son isolation en mode « Armement Nuit » est permise.
5	Armement Forcé	Si au moment d'armer le système, la zone est ouverte, la partition respective sera armée, et la zone respective sera armée après sa restauration.
6	Double coup	Attribution du mode de fonctionnement « Double action ». Un intervalle de temps de 1 à 5 minutes (programmé à l'ADRESSE 4001 ou menu texte « 6. Partitions – 2. Double Coup) est enclenché lors d'une première activation d'un détecteur, le système armé. Un événement d'alarme est enregistré si une deuxième activation du détecteur survient durant cet intervalle dans la même ou dans une autre zone. Une situation d'alarme s'enregistre également si dans un délai de 15 secondes après la première activation de détecteur dans la zone, il n'y a pas de restauration. Remarque : Cet attribut n'est pas applicable pour BRAVO PIR. BRAVO PIR peut opérer en mode « Double coup » UNIQUEMENT s'il y a un cavalier positionné sur les sorties du circuit imprimé.
7	Entrée/ sortie finale	Elle est surveillée comme une zone de type Entrée/sortie. L'armement sera activé : A) après l'expiration de la temporisation de sortie ; B) 3 secondes après la fermeture de la zone Entrée/sortie.
8	Rapide/ Normale	Sensibilité programmable de la zone – choix entre 64ms (haute) et 256ms (normale). Indication - texte menu: Activé Normale - " Rapide/Normale" Activé Rapide - "✓Rapide/Normale" Indication - adresse menu: LCD : Normale - * ; Rapide - 8 LED : Normale - Ⓢ ; Rapide - Ⓣ

Réglage par défaut : 2. Isolation

OPTIONS 2 ZONE 01

MENU TEXTE	4.Entrées – 5. Zones – 01. Zone – 5. Options 2
ADRESSE	2015
OPÉRATION	215 + 01

Assignation d'attributs complémentaires (options) de travail pour la Zone 01

Il est possible d'assigner plus qu'un seul attribut à une zone. Dans les menus texte, les options sont activées avec le bouton "1" et désactivées avec le bouton "0". Dans les menus d'adresse et de fonctionnement ou de programmation, pour sélectionner une option, appuyez sur la touche numérique correspondant à son numéro. L'appui consécutif du même chiffre refuse l'attribut et désactive le numéro.



Une ou plusieurs options peuvent être associées selon l'organisation du système.



Dans les menus d'adresse et de fonctionnement, vous pouvez sélectionner directement tous les numéros d'options avec une seule pression sur le bouton «0» - le bouton commute alternativement sur tous les états activés / tous désactivés.

Les options 1, 2, 4, 5 et 7 ne sont pas disponibles à être programmés avec la centrale ECLIPSE 8.

Les options 1, 2, 4 et 5 ne sont pas disponibles à être programmés avec la centrale ECLIPSE 16.

Fonctions des attributs complémentaires :

No	Option	Description
----	--------	-------------

ECLIPSE 32 ECLIPSE 99	1	Délai Sirène	La sirène sera déclenchée quand le temps de retard de la sirène expire. Le temps de retard de la sirène peut être programmé à l'adresse ADRESSE 4xx8 (texte menu « 6. Partitions – 5. Partitions – XX. Partition – 09. Délai Sirène), où xx est le numéro de la partition.
	2	Délai Incendie	Les sorties du type sirène sont activées, mais le transmetteur téléphonique ne s'active pas – la transmission de messages et l'enregistrement dans la mémoire des événements sont retardés de 30 à 90 secondes. L'algorithme de fonctionnement est donné en ANNEXE 2.
ECLIPSE 32 ECLIPSE 99	3	Rapport seules.	Alarme silencieuse. Seulement les sorties programmables du type « PANIQUE » et le transmetteur téléphonique de la centrale sont activées. Il n'y a pas d'indication d'événement mémorisé. Après la saisie d'un code utilisateur valide une touche ou le voyant « MEMORY » s'allume en permanence.
	4	Vidéo en armem.	Enregistrement vidéo des événements d'alarme En cas d'événement d'alarme les sorties « Armement avec vidéo en marche » seront activées pour 1 minute.
ECLIPSE 16 ECLIPSE 32 ECLIPSE 99	5	Enreg. Dans mém.	Enregistrement dans la mémoire des événements (LOG). La mémoire des événements enregistre chaque activation et restauration de zone sans tenir compte du mode d'armement en cours. L'attribut « Enregistrement dans la mémoire » concerne les événements OUVERTURE (activation) et FERMETURE (restauration) d'une zone et concerne tous les types de zones sauf le type TAMPER (auto-protection). Si la zone est du type TAMPER (type 06 attribué sous l'ADRESSE 2xx1 où xx est le numéro de zone ; ou texte menu « 4. Entrée – 5. Zones – XX. Zone – 2. Type »), la programmation de cet attribut est sans importance.
	6	Carillon	Mode « Carillon » Quand le système est désarmé, ce paramètre enclenche la signalisation sonore provenant des claviers en cas d'ouverture d'une zone, pour laquelle l'attribut est réglé (du type Entrée/sortie, Dépendante ou Instantanée).
ECLIPSE 16 ECLIPSE 32 ECLIPSE 99	7	Compteur Impuls	Mode Compte d'impulsions. Ce mode compte de brèves impulsions – de 2 à 4ms durant la période qui est programmée à l'ADRESSE 2004 (menu texte « 4. Entrées – 4. Compteur Impulse – 2. Fin Temps »). Le nombre des impulsions peut varier entre 2 et 9 et il est programmé à l'ADRESSE 2003 (menu texte « 4. Entrées – 4. Compteur Impulse – 1. Impulsions »). L'introduction de la valeur « 0 » désactive la fonction. Quand le compteur atteint le nombre respectif d'impulsions dans le cadre de la période programmée, un signal d'alarme s'enclenche. Si le nombre des impulsions n'est pas atteint pendant la période programmée, le compteur est remis à zéro. Ce mode opératoire est applicable pour la connexion du détecteur des volets roulants à la zone. Le diagramme de câblage est le suivant :
	8	Délai M S Tens	La zone sera isolée pendant 120 secondes après le raccordement à l'alimentation secteur, ce qui évite le déclenchement de l'alarme (par exemple lors du raccordement initial de la centrale). Indication - texte menu: Activé 30 sec. - " Délai M S Tens" Activé 120 sec. - "✓Délai M S Tens" Indication - adresse menu: LCD: 30 sec. - *; 120 sec. - 8 LED: 30 sec. - Ⓢ; 120 sec. - Ⓣ

Réglage par défaut : 8. Délai M S Tens – 30 sec.

CLÉ ARM ZONE 01	MENU TEXTE	4.Entrées – 5. Zones – 01. Zone – 6. Clé Arm
	ADRESSE	2016
	OPÉRATION	216 + 01

Assignation d'attributs à des zones du type « commutateur à clé »

Sous cette adresse des attributs sont assignés seulement à une **zone de type « commutateur à clé »**.

Il est possible d'assigner plus qu'un seul attribut à une zone. Dans les menus texte, les options sont activées avec le bouton "1" et désactivées avec le bouton "0". Dans les menus d'adresse et de fonctionnement ou de programmation, pour sélectionner une option, appuyez sur la touche numérique correspondant à son numéro.



L'option 6 ne sont pas disponibles à être programmés avec la centrale ECLIPSE 8.

Dans les menus d'adresse et de fonctionnement, vous pouvez sélectionner directement tous les numéros d'options avec une seule pression sur le bouton «0» - le bouton commute alternativement sur tous les états activés / tous désactivés.

Fonctions des attributs pour une zone de type « commutateur à clé » :

No	Option	Description															
1	Pulse/ Niveau	<p>Zone 24h/24 du type « commutateur à clé ». Lors de l'assignation de l'attribut Pulse – chaque impulsion changera l'état d'armement par son alternative – respectivement armé/ désarmé. Lors de l'assignation de changement de Niveau – loquet, si la zone est activée – la partition* est armée ; si la zone est en état opératoire normal – la partition* est désarmée. * Les partitions auxquelles la zone appartient. Indication in text menus: Activé PULSE - " Pulse/Niveau" Activé NIVEAU - "✓Pulse/Niveau" Indication in address menus: LCD: PULSE - *; NIVEAU - 1 LED: PULSE - ①; NIVEAU - ①</p> <p>Attention ! Quand l'attribut « Pulse » est assigné : si la zone est attachée à plus d'une partition et si au moins une partition est armée, le signal d'impulsion arrivant va désarmer toutes les partitions, qui sont associées à la zone. Le signal d'impulsion suivant va armer toutes les partitions, qui sont associées à la zone. →</p>															
2	Type d'activation	<p>Assignation du mode d'armement Un seul mode d'armement peut être attribué à la zone. L'option activée est indiquée par «✓» dans les menus de texte ou un chiffre sur l'écran LCD (adresse, menus de fonctionnement), ou un éclairage sur le numéro de zone sur l'écran LED. Pour les claviers LED 8 / 16A, l'option définie est indiquée par un éclairage sur le bouton numérique. Les paramètres 2 et 3 sont assignés au titre d'une combinaison définie pour programmer le mode d'armement de la zone de type « commutateur à clé » :</p>															
3	Type d'activation	<table border="1"> <thead> <tr> <th>2</th> <th>3</th> <th>Type d'activation</th> </tr> </thead> <tbody> <tr> <td>*</td> <td>*</td> <td>Arm Désactivé</td> </tr> <tr> <td>*</td> <td>3</td> <td>Armement Complet</td> </tr> <tr> <td>2</td> <td>*</td> <td>Armement Jour</td> </tr> <tr> <td>2</td> <td>3</td> <td>Armement Nuit</td> </tr> </tbody> </table>	2	3	Type d'activation	*	*	Arm Désactivé	*	3	Armement Complet	2	*	Armement Jour	2	3	Armement Nuit
2	3	Type d'activation															
*	*	Arm Désactivé															
*	3	Armement Complet															
2	*	Armement Jour															
2	3	Armement Nuit															
4	Désarm Pérmis	<p>Cet attribut détermine si lors de l'activation de la zone, le système sera désarmé. Indication - texte menu: Désactivé - " Désarm Pérmis" Activé - "✓Désarm Pérmis" Indication - adresse menu: LCD: Désactivé - *; Activé - 4 LED: Désactivé - ④; Activé - ④</p>															
5	Normal/ Invert	<p>Opération normale ou inversée de la zone. Lors de l'assignation de l'attribut « Invert » le système sera désarmé en cas d'activation de la zone. Indication - texte menu: Activé NORMAL - " Normal/Invert" Activé INVERT - "✓Normal/Invert" Indication - adresse menu: LCD: NORMAL - *; INVERT - 5 LED: NORMAL - ④; INVERT - ⑤</p>															
6	Ignore Temps Sortie (Empêcher le désarmement du système)	<p>Lorsque cet attribut est défini, le désarmement via la zone de l'interrupteur à clé sera désactivé pendant le temps de sortie.. Indication - texte menu: Désactivé - " Ignore Temps Sor" Activé - "✓Ignore Temps Sor" Indication - adresse menu: LCD: Désactivé - *; Activé - 6 LED: Désactivé - ④; Activé - ⑥</p>															

Réglages par défaut : 1. PULSE, 5. NORMAL, 6. Activé Ignore Temps Sortie

AUXILIAIRE ZONE 01	MENU TEXTE	4. Entrées – 5. Zones – 01. Zone – 7. Auxiliaire
	ADRESSE	2017
	OPÉRATION	217 + 01

ECLIPSE 32

ECLIPSE 99

Assignation d'attributs pour des zones du type Auxiliaire.

Pour sélectionner une option, appuyez sur la touche numérique correspondant à son numéro. La prochaine pression sur le même bouton désélectionnera l'attribut. Dans les menus texte, les options sont activées avec le bouton 1 et désactivées avec le bouton 0.

Fonction des options d'une zone de type Auxiliaire :

No	Option	Description
0	24h Intrusion	Lors de l'assignation de cet attribut, la zone sera active sans tenir compte du mode d'armement. Lors de l'activation de la zone, les sorties programmables du type « ALARM », les sorties du type « SIREN » et le transmetteur téléphonique seront activées.
1	Perte AC	Perte d'alimentation secteur.
2	Batterie Faible	Niveau bas de la batterie.
3	Fuite EAU	Activation de détecteur d'inondation dans la zone.
4	GAZ	Activation de détecteur de gaz dans la zone.
5	Problème Lien GSM	Problème avec la communication mobile.
6	Niveau basse gaz	Niveau bas du gaz. ---->
7	Temps Haute	Haute température.
8	Temps Basse	Basse température.
9	Perte Chaleur	Perte de chaleur.

Réglage par défaut : 0. 24h Intrusion

Tableau de validité des attributs suivant le type de zone :

Attribut	Type de zone									
	Entrée-Sortie	Dépendante	Instantanée	Incendie	Panique	Auto-protection	Médical	Clé Arm	Auxiliaire	
Principaux	1. Auto-isolation	✓	✓	✓	✗	✗	✗	✗	✗	✗
	2. Isolation	✓	✓	✓	✓	✓	✓	✓	✗	✓
	3. Armement Jour	✓	✓	✓	✗	✗	✗	✗	✗	✗
	4. Armement Nuit	✓	✓	✓	✗	✗	✗	✗	✗	✗
	5. Armement forcé	✗	✗	✓	✗	✗	✗	✗	✗	✗
	6. Double coup	✗	✓*	✓	✗	✗	✗	✗	✗	✗
	7. Entrée/ sortie Final	✓	✗	✗	✗	✗	✗	✗	✗	✗
	8. Rapide/normale	✓	✓	✓	✓	✓	✓	✓	✓	✓
Compl.	3. Rapprt Seulem.	✗	✗	✗	✗	✓	✗	✓	✗	✓

* Note : Quand l'attribut « 6. Double action » est assigné pour des zones du type « Dépendante », sa fonction sera ignorée en mode « Armement Nuit ».

NOM ZONE 01	MENU TEXTE	4. Entrées – 5. Zones – 01. Zone – 8. Nom
	ADRESSE	2018
	OPÉRATION	218 + 01

LCD

Assignation de nom pour ZONE 01

Le nom peut contenir jusqu'à 16 caractères, des lettres et des chiffres, les espaces y compris. Les lettres sont saisies en appuyant plusieurs fois sur la touche numérique correspondante, jusqu'à la lettre désirée. Le curseur se déplace automatiquement après la sélection d'une lettre ou d'un chiffre à l'endroit respectif ou bien manuellement à l'aide des touches fléchées. Pour

introduire un chiffre appuyez sur la touche respective et maintenez-la enfoncée pendant 2 à 3 secondes.

A la fin, confirmez le nom saisi en appuyant sur la touche ENTER.

Pour plus de détails, voir le point 2.8 – Saisie de texte par un clavier LCD.

Réglage par défaut : Zone 01

Les numéros de ZONE de 02 à 99 (selon la centrale Eclipse) sont programmés de manière analogique.

**RESISTANC
E
ZONE 01**

MENU TEXTE	4. Entrées – 5. Zones – 01. Zone – 9. Résistance Ligne
ADRESSE	2019
OPÉRATION	219 + 01

LCD

Vérification de la résistance de zone

L'ingénieur peut établir à cette adresse un diagnostic des problèmes de la zone. En fonction du type de raccordement réalisé, les valeurs varient et ont la signification suivante :

Type de connexion		Valeur	Description
Connexion zone unique	1	< 1.5 kΩ	La zone est fermée.
		> 1.5 kΩ	La zone est ouverte.
	2	< 0.75 kΩ	La zone est ouverte.
		0.75 – 1.5 kΩ	La zone est fermée.
		> 1.5 kΩ	La zone est ouverte.
	3	< 0.75 kΩ	La zone est ouverte.
		0.75 – 1.5 kΩ	La zone est fermée.
		> 1.5 kΩ	La zone est ouverte.
	4	< 0.75 kΩ	La zone est fermée.
		0.75 – 5.6 kΩ	La zone est ouverte.
		> 5.6 kΩ	Interruption auto-protection.
	5	< 0.75 kΩ	Auto-protection court-circuit.
0.75 – 1.5 kΩ		La zone est fermée.	
1.5 - 5.6 kΩ		La zone est ouverte.	
> 5.6 kΩ		Interruption auto-protection.	
Connexion zone en double	6	< 0.5 kΩ	Les deux zones sont fermées.
		0.5 – 1.5 kΩ	La première zone est ouverte, la deuxième zone est fermée.
		1.5 – 2.7 kΩ	La première zone est fermée, la deuxième zone est ouverte.
		2.7 kΩ - ∞	Les deux zones sont ouvertes.
	7	< 0.5 kΩ	Les deux zones sont fermées.
		0.5 – 1.5 kΩ	La première zone est ouverte, la deuxième zone est fermée.
		1.5 – 2.7 kΩ	La première zone est fermée, la deuxième zone est ouverte.
		2.7 – 4.9 kΩ	Les deux zones sont ouvertes.
		> 4.9 kΩ	Interruption auto-protection.
	8	< 0.75 kΩ	Auto-protection court-circuit.

ECLIPSE 32

ECLIPSE 99

9	0.75 – 1.5 kΩ	Les deux zones sont fermées.
	1.5 – 2.5 kΩ	La première zone est ouverte, la deuxième zone est fermée.
	2.5 – 3.7 kΩ	La première zone est fermée, la deuxième zone est ouverte.
	3.7 – 4.9 kΩ	Les deux zones sont ouvertes.
	> 4.9 kΩ	Interruption auto-protection
	< 0.5 kΩ	Auto-protection court-circuit.
	0.5 – 0.75 kΩ	Les deux zones sont fermées.
	0.75 – 1.5 kΩ	La première zone est fermée, la deuxième zone est ouverte.
	1.5 – 2.7 kΩ	La première zone est ouverte, la deuxième zone est fermée.
	> 2.7 kΩ	Les deux zones sont ouvertes.

Voir aussi l'ANNEXE 5

CLONAGE DE ZONES	MENU TEXTE	4. Entrées – 6. Zones Clone
	ADRESSE	2005
	OPÉRATION	205

ECLIPSE 32

Clonage de paramètres de zones

C'est l'adresse pour copier (cloner) le type, les attributs et l'appartenance à partir d'une zone vers plusieurs autres zones.

ECLIPSE 99

L'information à copier est attribuée en trois sections numériques ayant la signification suivante :

Source Première Dernière

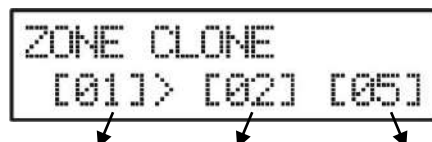

Source – Zone-source; introduisez le numéro de la zone dont les paramètres seront copiés (Exemple : Zone 01).
Première – Numéro de zone par laquelle le clonage de paramètres sera lancé (Exemple : Zone 02).
Dernière – Numéro de zone par laquelle le clonage de paramètres sera terminé (Exemple : Zone 05).

Il est possible de cloner uniquement des numéros de zones en série. S'il est nécessaire de cloner des paramètres uniquement vers une zone, introduisez 00 ou le même numéro de zone dans le champ « Dernière ». Appuyez sur la touche ENTER pour lancer le clonage.

5. Sorties (PGM) Menu

Dans le menu « 5. Sorties » l'ingénieur programme certains réglages de paramètres des sorties programmables du système.

Certaines adresses peuvent être programmées uniquement par un clavier LCD !

Attention : La sortie programmable PGM5 est une sortie de puissance (jusqu'à 1A) et par défaut est configurée pour être raccordée à une sirène. Lors d'opération avec une centrale ECLIPSE 32/99, si après le raccordement initial de la centrale à la sortie PGM5 il n'y a pas de sirène qui est raccordée, le système affichera un message de panne « 8. Défaut Sirène ». Au cas où la sortie PGM5 ne sera pas utilisée pour être connectée à une sirène, cette sortie doit être programmée comme une sortie d'usage général et elle doit être terminée par une résistance de 1kOm. Voir l'exemple après l'adresse 3011 (texte menu « 5. Sorties - 2. PGMs - 01. PGM - 2. OPTIONS »).

Centrales de la série ECLIPSE– Récapitulatif sur les sorties :

Centrale	Nombre max de PGM	Sortie de puissance, jusqu'à 1A	Fonctionnalité de PGM 4
ECLIPSE 8	5	1 (PGM 5), non observée	Connexion de série vers TP2000
ECLIPSE 16	8	1 (PGM 5), non observée	N.A.

ECLIPSE 32	32	1 (PGM 5), observée	Zone d'incendie, connexion à 2 fils
ECLIPSE 99	99	1 (PGM 5), observée	Zone d'incendie, connexion à 2 fils

Tableau rapide des adresses du menu 5. Sorties

Texte Menu	Numéro d'adresse				Description	ECLIPSE			
						8	16	32	99
1. Option de PGM	3	0	0	0	Programmation du type de sortie PGM 04	✓	✗	✓	✓
2. PGMs									
XX. PGM	3	X	X	Y	XX – Numéro PGM; Y - Option	✓	✓	✓	✓
1. Attacher	3	X	X	0	PGM Association	✗	✗	✓	✓
2. Options	3	X	X	1	PGM Options	✓	✓	✓	✓
3. Partitions	3	X	X	2	PGM Association de partitions	✗	✓	✓	✓
4. Activation	3	X	X	3	PGM Événement déclenchant	✓	✓	✓	✓
5. Act. Param. 1	3	X	X	4	PGM Paramètre 1	✓	✓	✓	✓
6. Act. Param. 2	3	X	X	5	PGM Paramètre 2	✓	✓	✓	✓
7. Désact. Temps	3	X	X	7	PGM Désactivation Minuterie	✗	✗	✓	✓
8. Retard	3	X	X	9	PGM Retard	✗	✗	✓	✓

OPTION
PGM04

MENU TEXTE 5. Sorties – 1. Option de PGM

ADRESSE 3000

OPÉRATION 300

Programmation du type de sortie PGM 04

La fonctionnalité de la sortie programmable PGM 04 diffère dans les différentes centrales de la série ECLIPSE. Étudiez les descriptions en détail ci-dessous, pour vous orienter par rapport aux caractéristiques de votre centrale.

ECLIPSE 8

La sortie programmable PGM 04 dans la centrale ECLIPSE 8 peut être programmée comme une sortie de caractère général ou bien comme sortie utilisée pour la connexion en série au transmetteur TP2000. La connexion en série est réalisée par la connexion de la borne de raccordement au secteur du transmetteur et la sortie programmable PGM 04.

Réglage de la centrale ECLIPSE 8:

Texte menu: ✓ Liaison Séries	Autorise l'utilisation de la connexion en série entre le transmetteur TP2000 et la centrale. Appuyez sur la touche « 2 », pour permettre l'option – le chiffre s'affiche sur l'écran LCD ou bien se présente comme un voyant lumineux sur l'écran LED
Adresse menu: (2)	(dans LED 8/ 16A la touche 2 est allumée). L'appui consécutif de la même touche désactive l'option – l'écran LCD affiche « étoile » (*), le voyant des claviers LED n'est pas allumé (dans LED 8/ 16A la touche 2 n'est pas allumée).

ECLIPSE 32

ECLIPSE 99

La sortie programmable PGM 04 dans la centrale ECLIPSE 32/99 peut être utilisée comme une sortie d'usage général ou bien comme une sortie PGM pour la connexion double câblage de détecteurs d'incendie utilisant l'embase incendie B24.

Réglage de la centrale ECLIPSE 32:

Texte menu: ✓ Sortie Incen.	La zone incendie assure la connexion double câblage pour l'usage d'embases incendie B24. Appuyez sur la touche « 1 », pour permettre l'option – le chiffre s'affiche sur l'écran LCD ou bien se présente comme un voyant lumineux sur l'écran LED (dans LED 8/16A la touche 1 est allumée). L'appui consécutif de la même touche désactive l'option – l'écran LCD affiche « étoile » (*), le voyant des claviers LED n'est pas allumé (dans LED 8/ 16A la touche 1 n'est pas allumée).
Adresse menu: (1)	



Lors de la programmation de la sortie programmable PGM04 comme une zone incendie au sein de la centrale, elle est associée à l'unité 1 (centrale) en tant que numéro de ZONE 99. L'installateur peut attacher cette zone incendie à chaque zone qui est libre à l'adresse 2xx0, programmation [01] pour unité et [99] pour entrée/nombre de zone. **Une résistance de terminaison 2.2 K doit être connectée à la fin de la ligne incendie.**



ATTENTION: Lorsque le PGM04 est défini en tant que LIAISON SERIE ou SORTIE INCENDIE, les menus de programmation généraux pour celui-ci ne sont pas disponibles (adresses 304x). Lorsque vous

passer de SERIAL LINK ou FIRE OUTPUT à l'option PGM standard les paramètres dans les menus de programmation relatifs pour PGM04 sont réinitialisés aux valeurs par défaut.

Réglage par défaut : La sortie programmable PGM 04 est une sortie d'usage général

ATTACHER PGM 01	MENU TEXTE	5. Sorties – 2. PGMs– 01. PGM – 1. Attacher
	ADRESSE	3010
	OPÉRATION	310 + 01

Visualisation de numéro de dispositif associé à la sortie PGM 01

Sous cette adresse l'installateur peut vérifier le numéro de dispositif et le numéro de sa sortie, associé à la sortie PGM 01.

Toutes les sorties PGM de 01 à 05 (les sorties PGM sur le PCB de la centrale) sont fixes et ne peuvent pas être modifiées. Ils sont affichés comme:

PGM 01 : [1] [1] – La sortie est associée à la sortie 1 de dispositif 1 (le circuit imprimé) ;

PGM 02 : [1] [2] – La sortie est associée à la sortie 2 de dispositif 1 etc.

ECLIPSE 16

Les PGM de 06 à 08 peuvent être embarqués sur les PGM d'un clavier (LCD 32 ou LCD 32S) ou d'un lecteur proxy (PRX). Ils peuvent être librement programmables en fonction de la configuration du système - voir les exemples après cette description d'adresse.

ECLIPSE 32

Les PGM du 06 au 32/99 (selon le panel) peuvent être embarqués sur les PGM d'une extension (ZEXP ou PEXP), ou d'un clavier (LCD 32 ou LCD 32S), ou d'un lecteur proxy (PRX). Ils peuvent être librement programmables selon la configuration du système - voir les exemples après cette description d'adresse.

ECLIPSE 99

Dans le cas de figure de la configuration maximale de la centrale ECLIPSE 32/99, 32/99 sorties peuvent être programmées, suivant le nombre des modules d'expansion PGM.

IMPORTANT : Les dispositifs sans fil, qui ont été appris par rapport au module d'expansion sans fil Eclipse WL du type SR doivent également être associés à des adresses PGM libres du système avec set type "Sirène" - voir menu «5. Sorties - 2. PGMs - 01.PGM - 2. OPTIONS» (adresse 3xx1, option 1).

Assignation de numéro de dispositif et de sortie pour le clavier ou le module d'expansion

Les claviers Eclipse LCD 32 et LCD 32 Sensitive ont une sortie complémentaire qui est appropriée pour la connexion de dispositifs de contrôle et de signalisation. Ces sorties PGM adoptent tous les réglages généraux du système en ce qui concerne les sorties. Pour ajouter une sortie programmable PGM de clavier au système de configuration, elle doit être tout d'abord attachée à une adresse PGM et à un dispositif appris par rapport à la centrale, notamment le clavier ou le module d'expansion PGM auquel elle appartient. Suivant la configuration du système, la sortie programmable PGM de clavier peut être associée à toute libre adresse 3xx0, où xx est numéro de sortie de 06 à 99.



Exemple 1. Un clavier avec une sortie PGM intégrée est inscrit sur la centrale en tant que périphérique 02. Choisissez une adresse PGM libre, le numéro 15 par exemple, où associer la sortie PGM du clavier. Entrez dans le menu de programmation ingénieur, tapez l'adresse 3150 (texte menu « 5. Sorties – 2. PGMs – 15. PGM – 1. Attacher »), introduisez en séquence le numéro de dispositif 02 et le numéro de sortie 01. L'écran affiche :



Exemple 2. . Un module d'extension PGM avec 8 sorties PGM intégrées est inscrit sur la centrale en tant que périphérique 10.. Choisissez une adresse PGM libre, le numéro 20 par exemple, à laquelle associer la première sortie PGM du module d'expansion. Entrez dans le menu de programmation ingénieur, tapez l'adresse 3200 (texte menu « 5. Sorties – 2. PGMs – 20. PGM – 1. Attacher »), introduisez en séquence le numéro de dispositif 10 et le numéro de sortie 01. L'écran affiche :



Pour utiliser la deuxième sortie PGM du même module d'expansion, vous devez l'associer à la suivante adresse PGM libre – 21 par exemple. Après, à l'adresse 2210 introduisez en séquence le

numéro de dispositif 10 et le numéro de sortie 02. Les autres sorties du module d'expansion seront associées, de manière analogique à des adresses PGM libres.

Les sorties PGM qui à une étape ultérieure, ont été associées ne peuvent pas être programmées pour fonctionner comme une zone incendie.

OPTIONS PGM 01

MENU TEXTE	5. Sorties – 2. PGMs– 01. PGM – 2. Options
ADRESSE	3011
OPÉRATION	311 + 01

Assignation d'options pour PGM 01.

L'ingénieur programme à cette adresse un certain nombre d'options pour l'opération à cette adresse de la PGM 01. Plus d'un attribut est disponible pour être associé. Pour sélectionner un attribut, appuyez sur la touche numérique avec le numéro respectif. L'appui consécutif du même chiffre refuse l'attribut et désactive le numéro. Confirmez les options choisies par la touche ENTER.



Faites attention que les deux statuts de l'option sont utilisés lors des réglages – voir les descriptifs spécifiques dans le tableau ci-dessous. Les options avec les numéros 3, 4 et 5 sont accessibles à la programmation uniquement dans la centrale ECLIPSE 32.

Le descriptif des options est présenté dans le tableau :

No	Option	Description				
1	Sirène	<p>L'option concerne la possibilité de choix pour le fonctionnement de la sortie PGM 01. Quand cette option est programmée la sortie PGM 01 adopte tous les réglages principaux des sirènes dans le système et les paramétrages liés aux événements activant et désactivant attribués ne sont pas utilisés. Lorsque le choix est que la sortie PGM 01 fonctionne en tant que sortie de connexion de la sirène, elle est activée quand il y a un événement déclencheur dans des zones associées à des partitions qui sont assignées à PGM 01.</p> <p>Indication - texte menu: Activé PGM - " Sirène" Activé SIRENE - "✓Sirène"</p> <p>Indication - adresse menu: LCD: PGM - *; SIRENE - 1 LED: PGM - ①; SIRENE - ①</p>				
2	Invers Polarité	<p>L'option laisse la possibilité de choix concernant le niveau opérationnel de la sortie :</p> <table border="1"> <tr> <td>Normale</td> <td>(NO) Le niveau opérationnel est élevé : +12 V</td> </tr> <tr> <td>Invers Polarité</td> <td>(NF) Le niveau opérationnel est bas : 0 V</td> </tr> </table> <p>Indication - texte menu: Activé NORMALE - " Invers Polarité" Activé INVERS - "✓Invers Polarité"</p> <p>Indication - adresse menu: LCD: NORMALE - *; INVERS - 2 LED: NORMALE - ②; INVERS - ②</p>	Normale	(NO) Le niveau opérationnel est élevé : +12 V	Invers Polarité	(NF) Le niveau opérationnel est bas : 0 V
Normale	(NO) Le niveau opérationnel est élevé : +12 V					
Invers Polarité	(NF) Le niveau opérationnel est bas : 0 V					
3	Retard* (Réglage de l'unité de temps sec / min)	<p>Ce paramètre est lié à la valeur introduite (000-255) relative à la temporisation de l'activation de la sortie PGM 01 à l'adresse 3019 (texte menu « 5. Sorties – 2. PGMs – 01. PGM – 8. Retard »).</p> <p>Indication - texte menu: Activé SECONDES - " Retard" Activé MINUTES - "✓Retard"</p> <p>Indication - adresse menu: LCD: SECONDES - *; MINUTES - 3 LED: SECONDES - ③; MINUTES - ③</p>				
4	Incendie Impulse	<p>Cette option est disponible lorsque la sortie PGM 01 est programmée comme une sortie pour la connexion de sirène. Quand cette option est permise, la sortie opère en mode spécifique :</p> <p>Indication - texte menu: Désactivé - " Incendie Impulse" Activé - "✓Incendie Impulse"</p> <p>Indication - adresse menu: LCD: Désactivé - *; Activé - 4 LED: Désactivé - ④; Activé - ④</p>				

ECLIPSE 32

ECLIPSE 99



5	Désacti. Temps Unit* <i>((Réglage de l'unité de temps sec / min))</i>	Ce paramètre concerne la valeur programmée à l'adresse 3017 (texte menu « 5. Sorties – 2. PGMs – 01. PGM – 7. Désact. Temps ») relative au temps d'action du programmeur horaire : Indication - texte menu: SECONDES - " Désact. Temps Unit" MINUTES - "✓Désact. Temps Unit" Indication - adresse menu: LCD: SECONDES - *; MINUTES - 5 LED: SECONDES - Ⓢ; MINUTES - Ⓣ
---	--	---

* Ne concerne pas les sorties PGM, qui ont été programmées à fonctionner en tant que sirènes.

Réglages par défaut : 1. Sortie PGM, 2. Polarité normale (+12V), 3. Retard sec., 4. Sirène incendie interdite, 5. Minuterie désactivée, sec.



Par défaut la sortie PGM 05 est programmée comme une sortie de connexion de sirène.

ECLIPSE 32/99 : Si lors de la mise en fonction initiale de la centrale, la PGM5 n'a pas été connectée à une sirène, le système affichera un message de panne « 8. Défaut Sirène ». Au cas où la sortie PGM5 ne sera pas utilisée pour être connectée à une sirène, cette sortie doit être programmée comme une sortie PGM. La sortie peut aussi rester avec le réglage par défaut, mais pour qu'elle ne génère pas de message de panne, elle doit être terminée par une résistance de 1kOm.



Exemple avec l'utilisation de menus textuels.

Sélectionnez en séquence: 5.Sorties – 2. PGMs – 05. PGM – 2. OPTIONS. The screen displays:

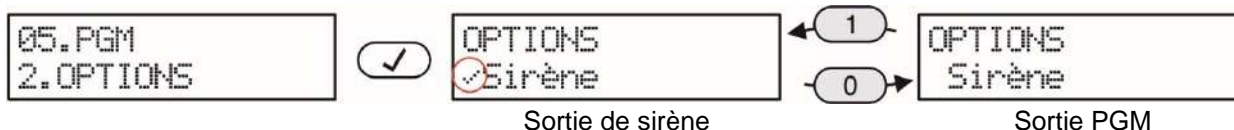

Exemple avec l'utilisation de menus d'adresses de 4 chiffres :

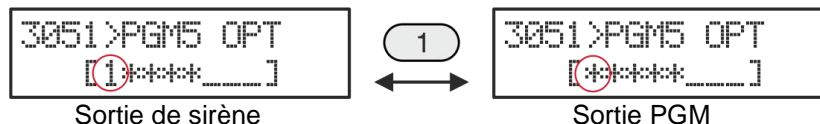

PARTITIONS PGM 01	MENU TEXTE	5. Sorties – 2. PGMs – 01. PGM – 3. Partitions
	ADRESSE	3012
	OPÉRATION	312 + 01

ECLIPSE 16

ECLIPSE 32

ECLIPSE 99

Association de partitions à la sortie PGM 01.

Il est possible sous cette adresse d'associer ces partitions à la sortie programmable PGM 01, auxquelles elle appartient.

En fonctionnement avec les menus texte, la partition est activée avec le bouton « 1 » et elle est désactivée avec le bouton « 0 ».

En fonctionnement avec des adresses, la partition est activée en choisissant un bouton numérique correspondant à son numéro. La prochaine pression sur le même bouton désactivera la partition *. Confirmez la configuration par la touche ENTER.



* Pour attribuer toutes les partitions en même temps, appuyez sur la touche « 0 ».

Eclipse99: Pour activer la partition d'opération 10, appuyez sur les boutons de séquence et « 0 »; pour la partition 11 - boutons et 1"; pour la partition 12 - boutons et 2, etc. Pour désactiver les mêmes zones, utilisez la même combinaison de boutons.



La sortie PGM n'est pas active si la sortie n'a pas de partitions associées !

Réglage par défaut : Partition 1

Dans les menus suivants définissent un certain nombre d'événements d'activation pour la sortie PGM 01 et des paramètres supplémentaires en fonction de l'événement défini- pour les zones, les partitions, les utilisateurs,

les événements d'activation programmés ont un sens lorsque la sortie PGM 01 est programmée comme sortie générale — voir la description du menu «5. Sorties - 2. PGM - XX. PGM - 2. OPTIONS ».

Les types d'événements déclenchant sont décrits en détail dans le Tableau 1.

ACTIVATION PGM 01	MENU TEXTE	5. Sorties – 2. PGMs– 01. PGM – 4. Activation
	ADRESSE	3013
	OPÉRATION	313 + 01

Assignation de numéro d'événement déclenchant pour PGM 01

Choisissez le type d'événement d'activation (menu texte) ou un numéro d'événement activant la PGM 01 du Tableau 1. Pour sélectionner une option, appuyez sur la touche numérique correspondant à son numéro. La prochaine pression sur le même bouton désélectionnera l'attribut.

Dans les menus texte, les options sont activées avec le bouton 1 et désactivées avec le bouton 0. Un seul événement d'activation est possible à définir.

Appuyez sur ENTER pour confirmer.



Le réglage par défaut des deux adresses suivantes (3014 et 3015) ou texte menus 5. ACT. PARAM 1 et 6. ACT. PARAM 2 dépend du numéro d'événement introduit à cette adresse.

Réglage par défaut : 20 – Armement de la partition

PARAM. 1 PGM 01	MENU TEXTE	5. Sorties – 2. PGMs– 01. PGM – 5. Act. Param. 1
	ADRESSE	3014
	OPÉRATION	314 + 01

Assignation de numéro d'événement activant pour la sortie PGM 01

Le type de Paramètre 1 dépend du numéro de l'événement activant, programmé à l'adresse 3013 ou texte menu « 4. ACTIVATION » – voir Tableau 1.

Réglage par défaut : Tous les paramètres pour événement 20

PARAM. 2 PGM 01	MENU TEXTE	5. Sorties – 2. PGMs– 01. PGM – 6. Act. Param. 2
	ADRESSE	3015
	OPÉRATION	315 + 01

Assignation du Paramètre 2 de l'événement activant pour la sortie PGM 01

Le type de Paramètre 2 dépend du numéro de l'événement activant, programmé à l'adresse 3013 ou texte menu « 4. ACTIVATION » – voir Tableau 1.

Réglage par défaut : 0

DÉSACT. TEMPS PGM 01	MENU TEXTE	5. Sorties – 2. PGMs– 01. PGM – 7. Désact. Temps
	ADRESSE	3017
	OPÉRATION	317 + 01

ECLIPSE 32

ECLIPSE 99

Minuterie pour désactiver la PGM 01 – programmation de temps pour désactiver l'événement programmé à l'adresse 3013 ou texte menu « 5. Sorties – 2. PGMs – XX. PGM – 4. Activation ». Il y aura restauration de l'état de la sortie, après l'expiration du temps programmé à cette adresse. L'ingénieur introduit le temps dans l'intervalle de 000 à 255, l'unité du temps (secondes ou minutes) dépendant du réglage à l'adresse 3011 ou texte menu « 5. Sorties – 2. PGMs – XX. PGM – 2. Options » (option 5). L'unité de temps par défaut est en secondes.

Réglage par défaut : [000]

RETARD PGM 01	MENU TEXTE	5. Sorties – 2. PGMs– 01. PGM – 8. Retard
	ADRESSE	3019
	OPÉRATION	319 + 01

ECLIPSE 32

ECLIPSE 99

Temps de retard pour l'activation de la sortie PGM 01

Programmez à cette adresse le temps de retard pour l'activation de l'événement programmé à l'adresse 3013 ou texte menu « 5. Sorties – 2. PGMs – XX. PGM – 4. Activation ». L'activation de

la sortie PGM 01 sera retardée de temps qui correspond au réglage à cette adresse. L'ingénieur introduit le temps dans l'intervalle de 000 à 255, l'unité du temps (secondes ou minutes) dépendant du réglage à l'adresse 3011 ou texte menu « 5. Sorties – 2. PGMs – XX. PGM – 2. Options » (option 3). L'unité de temps par défaut est en secondes.

Réglage par défaut : [000]



TABLEAU 1 – Types d'événements

Lorsqu'un événement activant a été programmé, et il y a absence d'événement désactivant (0), la sortie est restaurée suivant le mode décrit pour l'événement activant !

	ADRESSE : 3xx3 – Activation	ADRESSE : 3xx4 – Paramètre 1	ADRESSE : 3xx5 – Paramètre 2
00	La sortie n'est pas utilisable		
Événement n°	Événement de ZONE – Descriptif	PARAMÈTRES 1	PARAMÈTRES 2
01	Zone Ouverture Activée sous la fonction « OU » (si au moins un des numéros appris de la zone est ouvert, la sortie programmable PGM est activée) Désactivée sous « ET » (lorsque tous les numéros appris de la zone sont fermés, la sortie programmable PGM est restaurée)	Entrez le numéro de zone « DE »	Entrez le numéro de zone « A » « 00 » n'est pas utilisé, opère uniquement « DE »
02	Non utilisé	-	-
03	Zone Isolation Activée sous la fonction « OU » (si au moins un des numéros appris de la zone est ouvert par isolation, la sortie programmable PGM est activée) Désactivée sous « ET » (lorsque tous les numéros appris de la zone ne sont pas isolés, la sortie programmable PGM est restaurée)	Entrez le numéro de zone « DE »	Entrez le numéro de zone « A » « 00 » n'est pas utilisé, opère uniquement « DE »
04-07	Non utilisé	-	-
08	Zone Auto-protection Activé sous la fonction « OU » (si au moins un des numéros appris de la zone est ouvert avec auto-protection, la sortie programmable PGM est activée) Désactivé sous « ET » (lorsque tous les numéros de la zone sont avec auto-protection fermée, la sortie programmable PGM est restaurée)	Entrez le numéro de zone « DE »	Entrez le numéro de zone « A » « 00 » n'est pas utilisé, opère uniquement « DE »
09-11	Non utilisé	-	-
12	Zone Alarme Activée sous la fonction « OU » (un signal d'aires protégées du type Entrée-Sortie, Dépendant et Instantané, la sortie programmable PGM est activée). Désactivée sous « ET » (lorsque tous les numéros appris de la zone sont restaurés pour l'alarme, la sortie programmable PGM est restaurée aussi)	Entrez le numéro de zone « DE »	Entrez le numéro de zone « A » « 00 » n'est pas utilisé, opère uniquement « DE »
13	Non utilisé		
14	Zone en incendie Activée sous la fonction « OU » (si au moins un des numéros appris pour la zone est en alarme incendie, la sortie programmable PGM est activée) Désactivée sous « ET » (quand tous les numéros appris pour la zone ont l'alarme incendie restaurée, la sortie programmable PGM est restaurée aussi)	Entrez le numéro de zone « DE »	Entrez le numéro de zone « A » « 00 » n'est pas utilisé, opère uniquement « DE »
15	Non utilisé		
16	Zone en médicale	Entrez le numéro de zone « DE »	Entrez le numéro de zone « A »

ADRESSE : 3xx3 – Activation		ADRESSE : 3xx4 – Paramètre 1	ADRESSE : 3xx5 – Paramètre 2
	Activée sous la fonction « OU » (si au moins un des numéros appris pour la zone est en alarme médicale, la sortie programmable PGM est activée) Désactivé sous « ET » (quand tous les numéros appris pour la zone ont l'alarme médicale restaurée, la sortie programmable PGM est restaurée aussi)		« 00 » n'est pas utilisé, opère uniquement « DE »
17-19	Non utilisé	-	-
Événement n°	Événement de partition – Description	PARAMÈTRES 1	PARAMÈTRES 2
20	Arm partition Activée sous la fonction « OU » (quand au moins une des partitions est armée la sortie PGM est activée) Désactivée sous « ET » (quand toutes les partitions sont désarmées, la sortie PGM est restaurée)	Introduisez le type d'armement: 1 – Armement COMPLET 2 – Armement JOUR 3 – Armement NUIT <i>Tous les types d'armement sont autorisés par défaut.</i>	-
21-26	Non utilisé	-	-
27	Alarme enpartition Activée sous la fonction « OU » (si au moins une partition est armée, la sortie PGM est activée) Désactivée sous « ET » (quand toutes les partitions sont restaurées d'alarme, la PGM est restaurée aussi)	Entrez le type d'alarme : 1 – Intrusion 2 – Incendie 3 – Alerte 4 – Auto-protection 5 – Alarme médicale 6 – Code piège <i>Tous les types d'alarme sont affectés par défaut</i>	-
28	Non utilisé	-	-
29	Panique en partition Activée sous la fonction « OU » (si au moins dans une partition il y a de la panique, la sortie PGM est activée) Désactivée sous « ET » (quand toutes les partitions sont restaurées de la panique, la sortie PGM est restaurée aussi)	Entrez type de l'alerte : 1 – Alerte silencieuse 2 – Alerte sonore 3 – Alarme médicale silencieuse 4 – Alarme médicale sonore 5 – Incendie <i>Tous les types d'alerte sont autorisés par défaut.</i>	-
30-35	Non utilisé	-	-
Événement n°	Événements codés – Description	PARAMÈTRES 1	PARAMÈTRES 2
36	Introduction de code valide Activée lors de la saisie d'un des codes, la sortie PGM réagit. Fonction « OU ». Désactivation à temps – 5 sec.	Entrez le numéro de code de la série par lequel l'on commence. <i>Pour programmer un seul code, saisissez 00 à l'adresse pour PARAMÈTRES 2. Pour programmer tous les codes possibles, entrez 00 pour les deux adresses.</i>	Entrez le numéro de code de la série par lequel l'on termine.
37	Code attaque Activée lors de la saisie d'un des codes, la sortie PGM réagit. Fonction « OU ». Désactivation à temps – 5 sec.	Entrez le numéro de code de la série par lequel l'on commence. <i>Pour programmer un seul code, saisissez 00 à l'adresse pour PARAMÈTRES 2. Pour programmer tous les codes possibles, entrez 00 pour les deux adresses.</i>	Entrez le numéro de code de la série par lequel l'on termine.
38	Clavier Bloqué Activée lorsque 3 codes non valides sont entrés de suite. Désactivation à temps – 5 sec. <i>Remarque : Le blocage du clavier doit être AUTORISÉ à l'adresse 0011.</i>	-	-
39	Proximité valide <i>Seulement dans les cas où la carte de proximité et la sortie ont les mêmes</i>	Entrez le numéro de la carte de proximité de la série par laquelle l'on commence.	Entrez le numéro de la carte de proximité de la série par laquelle l'on termine.

ADRESSE : 3xx3 – Activation		ADRESSE : 3xx4 – Paramètre 1	ADRESSE : 3xx5 – Paramètre 2
	<i>partitions et au moins l'une des deux est désarmée.</i> Activée quand une des cartes est présentée, la sortie PGM réagit. Fonction « OU ». Désactivation à temps – 5 sec.	<i>Pour programmer un seul code, saisissez 00 à l'adresse pour PARAMÈTRES 2. Pour programmer tous les codes possibles, entrez 00 pour les deux adresses.</i>	
40	Proximité non valide Activée quand une carte non valable est présentée devant un lecteur Désactivation à temps – 5 sec.	-	-
41	RC Valide Activée sous la fonction « OU »(quand une télécommande valide est entrée, la sortie PGM est activée). Désactivation à temps – 5 sec.	Entrez le numéro de la télécommande par laquelle on commence.	Entrez le numéro de la télécommande par laquelle on termine.
		<i>Pour programmer une seule télécommande entrez 00 à l'adresse pour PARAMÈTRES 2. Pour programmer toutes les télécommandes – porte-clés possibles, entrez 00 pour les deux adresses.</i>	
42	BRAVO RC Btn Activée sous la fonction « OU »(quand une télécommande BRAVO valide est entrée, la sortie PGM est activée). Désactivation à temps – 5 sec.	Entrez le numéro de la BRAVO télécommande par laquelle on commence.	Entrez le numéro de la BRAVO télécommande par laquelle on termine.
		<i>Pour programmer une seule BRAVO télécommande entrez 00 à l'adresse pour PARAMÈTRES 2. Pour programmer toutes les télécommandes – porte-clés possibles, entrez 00 pour les deux adresses.</i>	
43-46	Non utilisé	-	-
Événement n°	Événement de PANNE – Description	PARAMÈTRES 1	PARAMÈTRES 2
47	Système Faute Activée lorsque survient au moins un des problèmes, la PGM est activée. Fonction « OU ». Désactivée quand pour tous les problèmes il y a eu restauration. Fonction « ET ».	Introduisez le type de panne : 1 – Perte d'alimentation secteur 2 – Absence de batterie 3 – Fusible grillé 4 – Absence de ligne téléphonique ou panne de communication 5 – Auto-protection 6 – Problème du système de bus 7 – Erreur le long de la boucle d'incendie 8 – Problème de sirène <i>Tous les problèmes de système sont permis par défaut.</i>	Introduisez le type de panne (voir le point 2.2 – Tableau des types d'erreurs) : 1 (Erreur 9) – Heure et date non correctes 2 (Erreur 10) – Problème de dispositif sans fil 3 (Erreur 11) – Radio-brouillage du module d'expansion sans fil 4 (Erreur 12) – Problème d'alimentation du module d'expansion sans fil. <i>Par défaut les types de pannes sont refusés.</i>
Événement n°	Évènement de caractère spécial – Description	PARAMÈTRES 1	PARAMÈTRES 2
55	Entrée dans le menu ingénieur Activée lors d'entrée dans le menu ingénieur. Désactivation lors de la sortie.	-	-
56 - 58	Non utilisé	-	-
59	« Carillon » Déclenchée lors de l'activation carillon dans une des partitions. Fonction « OU ». Désactivation à temps – 5 sec.	-	-
60	Vidéo en armement Activée lors d'intrusion d'une zone paramétrée pour « Armement avec vidéo en marche ». Restauration à temps – 1 minute	-	-
61	Réinitialisation de détecteur incendie Activée quand la mémoire des événements est effacée par la saisie de codes valides ayant des droits pour opérer dans la partition respective. Désactivation à temps – 5 secondes.	-	-

ADRESSE : 3xx3 – Activation		ADRESSE : 3xx4 – Paramètre 1	ADRESSE : 3xx5 – Paramètre 2
62	Créneau horaire Suit l'activation du numéro des créneaux horaires respectifs.	Entrez un numéro de créneau horaire à partir de: Eclipse 32: de 1 à 8 Eclipse 99: de 1 à 16	-
63	Non utilisé	-	-
64	Contrôle à distance <i>Activation et désactivation (restauration) de la sortie PGM via un module de communication LAN, GPRS, VD/DTMF, ARGUS.</i>	-	-
65	Non utilisé	-	-
66	Alarme ou temps d'entrée	-	-
67-72	Non utilisé	-	-



Tableau des événements programmables dans les centrales Eclipse :

Événement	Description	ECLIPSE 8	ECLIPSE 16	ECLIPSE 32	ECLIPSE 99
00	La sortie n'est pas utilisable	✓	✓	✓	✓
01	Ouverture de zone	x	✓	✓	✓
03	Zone de l'isolation	x	x	✓	✓
08	Zone Auto-protection	x	x	✓	✓
12	Cycle d'alarme	x	✓	✓	✓
14	Zone en alarme incendie	x	x	✓	✓
16	Zone en alarme médicale	x	x	✓	✓
20	Armement de partition	✓	✓	✓	✓
27	Alarme de partition	✓	✓	✓	✓
29	Panique de partition	✓	✓	✓	✓
36	Introduction de code valide	x	x	✓	✓
37	Introduction de code contrainte	✓	✓	✓	✓
38	Introduction de 3 codes erronés	x	x	✓	✓
39	Utilisation de carte de proximité valide	✓	✓	✓	✓
40	Carte de proximité non valide	x	x	✓	✓
41	RC valide	x	✓	✓	✓
42	BRAVO RC Btn	x	✓	✓	✓
47	Système Faute	✓	✓	✓	✓
55	Entrée dans le menu ingénieur	x	✓	✓	✓
59	Signalisation « Carillon »	x	x	✓	✓
60	Vidéo en marche et armement	x	x	✓	✓
61	Réinitialisation de détecteur incendie	✓	✓	✓	✓
62	Créneau horaire	x	x	✓	✓
64	Contrôle à distance*	✓	✓	✓	✓
66	Alarme ou temps d'entrée	✓	✓	x	x

* Note: L'événement ne peut pas être testé dans le menu « 1. Entretien - 3. TEST PGMs » (adresse 0021).

6. PARTITIONS

Dans le menu « 6. PARTITIONS » l'ingénieur programme des paramètres et des réglages concernant les partitions dans le système. **Certaines adresses peuvent être programmées uniquement par un clavier LCD !**



Attention : Dans la centrale ECLIPSE 8 une seule partition est disponible – la PARTITION 01.

Centrales de la série ECLIPSE– Récapitulatif sur les partitions :

Centrale	Nombre de partitions
ECLIPSE 8	1
ECLIPSE 16	3
ECLIPSE 32	8

Tableau rapide des adresses du menu 6. Partitions

Texte Menu	Numéro d'adresse				Description	ECLIPSE			
						8	16	32	99
1. NUM COM LONG.	4	0	0	0	Longueur du compte	✓	✓	✓	✓
2. DOUBLE COUP	4	0	0	1	Mode Double action	✓	✓	✓	✓
3. Arm Absanc MVT	4	0	0	2	Armement lors d'absence de mouvement	✗	✗	✓	✓
4. Temps Retardé	4	0	0	3	Temps de report d'armement	✗	✗	✓	✓
5. Partitions									
XX. Partition	4	X	X	Y	XX – Numéro; Y - Option	✓	✓	✓	✓
01. Temps Sortie	4	X	X	0	PARTITION Temps de sortie	✓	✓	✓	✓
02. Temps D'Entre	4	X	X	1	PARTITION Temps d'entrée	✓	✓	✓	✓
03. Cycle Alarme	4	X	X	2	PARTITION Cycle d'alarme	✓	✓	✓	✓
04. Numéro	4	X	X	3	PARTITION Numéro de compte	✓	✓	✓	✓
05. Sirène Option	4	X	X	4	PARTITION Sirène Option	✓	✓	✓	✓
06. Act/Désac Opt	4	X	X	5	PARTITION Act/Désac Option	✓	✓	✓	✓
07. Paniques	4	X	X	6	PARTITION Types de panique	✓	✓	✓	✓
08. Nom	4	X	X	7	PARTITION Nom	✗	✓	✓	✓
09. Délai Sirène	4	X	X	8	PARTITION Retard sirène	✗	✗	✓	✓
10. Créneaux Hor.	4	X	X	9	PARTITION Créneaux horaire	✗	✗	✓	✓

LONGUEUR DU COMPTE	MENU TEXTE	6. Partitions – 1. Num Com Long.				
	ADRESSE	4000				
	OPÉRATION	400				
<p>Programmation du nombre des chiffres du numéro du compte pour la communication dans les partitions</p> <p>La longueur du numéro du compte de communication peut être de 4 ou de 6 chiffres. Chaque appui d'une touche numérique ou des flèches alterne la valeur du nombre de chiffres avec sa valeur opposée.</p> <p>A cette adresse vous programmez le paramètre :</p> <table border="1"> <tr> <td>4 chiffres</td> <td>Les numéros des comptes de communication sont de 4 chiffres.</td> </tr> <tr> <td>6 chiffres</td> <td>Les numéros des comptes de communication sont de 6 chiffres.</td> </tr> </table> <p> <i>Attention : Lors du passage du numéro de 4 chiffres au numéro de 6 chiffres, automatiquement à la fin de chaque numéro seront ajoutés les chiffres 00. Par exemple le numéro de 4 chiffres 1234, en sa variante de 6 chiffres deviendra 123400.</i></p> <p> Lors du passage du numéro de 6 chiffres au numéro de 4 chiffres seront valables uniquement les 4 premiers chiffres, par exemple le numéro 123456 deviendra 1234. A cause du risque de coïncidence de numéros, le passage des numéros de 6 chiffres aux numéros de 4 chiffres N'EST PAS RECOMMANDÉ !</p> <p>Réglage par défaut : 4 chiffres</p>			4 chiffres	Les numéros des comptes de communication sont de 4 chiffres.	6 chiffres	Les numéros des comptes de communication sont de 6 chiffres.
4 chiffres	Les numéros des comptes de communication sont de 4 chiffres.					
6 chiffres	Les numéros des comptes de communication sont de 6 chiffres.					
DOUBLE COUP	MENU TEXTE	6. Partitions – 2. Double coup				
	ADRESSE	4001				
	OPÉRATION	401				

Programmation du temps de retard pour les zones ayant l'attribut « Double action ».

L'ingénieur assigne un intervalle de temps de 1 à 5 minutes à cette adresse, durant lequel le système attend le deuxième déclenchement de la même ou d'une autre zone. La deuxième activation enregistrée, une situation d'alarme est lancée.

Une situation d'alarme s'enregistre également si dans un délai de 15 secondes après la première activation de détecteur dans la zone, il n'y a pas de restauration.



Ne s'applique pas au détecteur sans fil BRAVO PIR.

Réglage par défaut : 3 minutes

**ARM
ABSANC
MVT**

MENU TEXTE	6. Partitions – 3. Arm Absanc MVT
ADRESSE	4002
OPÉRATION	402

ECLIPSE 32

Programmation de temps pour armement automatique de la partition quand il n'y a pas d'activité de mouvement dans les zones

ECLIPSE 99

L'ingénieur programme à cette adresse un intervalle de temps de 001 à 255 minutes après l'expiration duquel le système va s'armer automatiquement. La programmation de la valeur 000 à l'adresse signifie que le paramètre est refusé.

Le temps réglé est le même pour toutes les partitions du système. L'armement automatique en absence de mouvement est permis pour la partition respective à l'adresse 4xx5 (option 5), ou menu texte « 6. Partitions – 5. Partitions – XX. Partition – 06. Act/Désac Options », où «xx» est le numéro de partition de 01 à 08 (Eclipse 32) et de 01 à 16 (Eclipse 99).



Ayez en vue que l'armement automatique en cas d'absence de mouvement sera actif uniquement si un temps de 001 à 255 minutes est programmé à l'adresse et après que toutes les zones de la partition sont fermées (sont prêtes pour l'armement). Vérifiez également les options programmées à l'adresse 4xx5 (l'option 5 devrait être permise) ou texte menu « 6. Partitions – 5. Partitions – XX. Partition – 06. Act/Désac Options – ARM Absence MVT » pour la partition respective.

Réglage par défaut : [000]

**TEMPS
RETARDE**

MENU TEXTE	6. Partitions – 4. Temps Retardé
ADRESSE	4003
OPÉRATION	403

ECLIPSE 32

Définition d'un délai pour démarrer l'armement automatique (Report) à partir du gestionnaire

ECLIPSE 99

Introduisez un temps de 001 à 255 minutes.

L'ingénieur définit un délai de retardement de l'armement automatique sur la plage horaire en utilisant un code avec des droits de gestionnaire. **L'armement automatique commencera après un délai de report réglé par défaut de 10 minutes.** Pendant une procédure d'armement automatique en cours sur un intervalle de temps défini, (menu "6. Partitions - 5. Partitions - XX. Partition - 10. Creneaux horaire" ou adresse 4xx9, où "xx" est un numéro de zone), la saisie du code Manager sera retarder l'armement avec le temps programmé à cette adresse.



Si au moment de l'armement, la zone n'est pas prête à être armée, la procédure d'armement automatique sera retardée jusqu'à ce que la zone soit prête à être armée, et sera armée dans la minute suivante.

L'heure de report ne peut pas être désactivée ou modifiée! Il est constamment réglé sur 10 minutes.

Réglage par défaut : [010]

Les menus suivants sont décrits pour la PARTITION 01. La programmation de la PARTITION 02-16 est similaire, car le nombre maximal de PARTITIONS dépend du type de la centrale Eclipse.

TEMPS SORTIE	MENU TEXTE	6. Partitions – 5. Partitions – 1. Partition – 01. Temps sortie
	ADRESSE	4010
	OPÉRATION	410 + 01

Programmation de temporisation de sortie pour la Partition 1.

Une temporisation de sortie est assignée aux zones du type « Entrée/Sortie », associées à la PARTITION 1. Introduisez une valeur de trois chiffres de 000 à 255 sec. Pour un intervalle de temps moindre que 10 secondes, les deux premiers chiffres sont obligatoirement des 0.



Lorsque la commande est d'armer deux ou trois partitions, avec une zone de type « Entrée/Sortie » en commun, chacune des partitions sera armée après l'expiration de sa temporisation de sortie. La zone commune sera isolée jusqu' à l'entrée en mode d'armement de toutes les partitions y compris la dernière à laquelle la zone appartient. Exemple, si la zone 01 est associée à toutes les partitions dans le système Eclipse 32. Quand sept des partitions sont armées, la Zone 01 sera isolée jusqu'à l'armement de la huitième, dernière partition du système.

Réglage par défaut : 045 secondes

TEMPS D'ENTRÉE	MENU TEXTE	6. Partitions – 5. Partitions – 1. Partition – 02. Temps d'entrée
	ADRESSE	4011
	OPÉRATION	411 + 01

Programmation du temps d'entrée pour la Partition 1.

Le temps d'entrée 1 (E1) est affecté aux zones de type entrée / sortie et le temps d'entrée 2 (E2) est affecté aux zones de type entrée / sortie 2 associées à la zone 1. Introduisez une valeur de trois chiffres de 000 à 255 sec. Pour un intervalle de temps moindre que 10 secondes, les deux premiers chiffres sont obligatoirement des 0.



Si au cours du temps d'entrée, lancé par l'ouverture d'une zone de type « Entrée/sortie », appartenant à plusieurs partitions, un code utilisateur valide est entré, avec des droits pour au moins une de ces partitions, le numéro de partition introduit pour mise hors fonction sera effectivement désarmé, tandis que les autres partitions (dont les numéros ne sont pas saisis en vue de mise hors fonction) retournent en mode armé en isolant la partition désarmée. Quand une des partitions armées est en mode alarme (cycle d'alarme) et un code valide pour une autre partition (les deux partitions ont une zone commune) est entré, la sirène s'arrête (si elle est associée à cette partition), et le cycle d'alarme continue suivant les réglages. Un message d'alarme est envoyé au centre de surveillance et l'alarme est enregistrée dans la mémoire. Après l'expiration du temps d'entrée, un événement d'alarme est généré sans que soit pris en compte si la zone violée est restaurée ou pas.



ECLIPSE 32/99: Selon les exigences de EN50131, l'intervalle de temps d'entrée est limité de 00 à 45 secondes lorsque dans le menu « 15. Norme » (adresse 0096) l'option EN50131 G2 ou EN50131 G3 est activée. Si dans ce menu est défini un intervalle de temps plus long (pour E1 / E2), par exemple 50 secondes, il sera automatiquement réduit à 45 secondes; si l'intervalle de temps défini est inférieur à 45 secondes, il ne sera pas modifié.

Réglage par défaut : E1[015], E2 [015]

CYCLE ALARME	MENU TEXTE	6. Partitions – 5. Partitions – 1. Partition – 03. Cycle alarme
	ADRESSE	4012
	OPÉRATION	412 + 01

Programmation de la durée du cycle d'alarme (la durée de l'activation de la sirène) pour la Partition 1.

Programmez à cette adresse la durée du cycle d'alarme pour les sorties programmables du type Sirène. La saisie d'un code utilisateur valide avant l'expiration du temps du cycle d'alarme équivaut à la fin du cycle d'alarme. Après l'expiration du temps du cycle d'alarme, les sorties du type Sirène sont désactivées. Introduisez une valeur de trois chiffres de 000 à 255 min. Pour un intervalle de temps moindre que 10 minutes, les deux premiers chiffres sont obligatoirement des 0.

NUMÉRO COMPTE	Réglage par défaut : 001 min.	
	MENU TEXTE	6. Partitions – 5. Partitions – 1. Partition – 04. Numéro
	ADRESSE	4013
	OPÉRATION	413 + 01

Programmation d'un numéro de compte pour la communication avec la centrale de télésurveillance pour la Partition 1.

L'ingénieur introduit des symboles de 4 ou 6 symboles suivant les réglages de l'adresse 4000 ou texte menu « 6. Partitions – 1. Num Com Long. ». Les symboles valides sont les chiffres de 0 à 9 et les lettres de A à E.

Attention : La saisie de la lettre « F » dans la combinaison du code signifie le refus de communication avec le centre de surveillance. Introduisez les chiffres à l'aide des touches numériques. Pour l'introduction des lettres de A à F, l'ingénieur utilise les combinaisons de touches suivantes :

Lettre	Combinaison numérique
A	+ 0
B	+ 1
C	+ 2

Lettre	Combinaison numérique
D	+ 3
E	+ 4
F	+ 5

Réglage par défaut : 4 symboles (FFFF)

SIRENE OPTIONS	ADRESSE	4014
	OPÉRATION	414 + 01
	MENU TEXTE	6. Partitions – 5. Partitions – 1. Partition – 05. Sirène Options

Programmation d'attributs SIREN (sirène) pour la Partition 1.

Les attributs SIRENE sont programmés à cette adresse.

Chaque attribut est activé par la pression d'une touche numérique avec le numéro respectif. La sélection de l'attribut est indiquée par l'activation du chiffre appuyé. La pression suivante du même chiffre annule l'attribut et le numéro sera désactivé. Sur l'écran du clavier à la fin de la procédure doivent être actifs uniquement les numéros des attributs assignés.

Dans les menus texte, les options sont activées avec le bouton 1 et désactivées avec le bouton 0. Il est possible d'assigner plus d'un attribut à cette adresse.

Notez que pour l'attribut « 5. Durée de l'alarme incendie » les deux états de l'attribut sont utilisés – voir la description de l'attribut dans le tableau ci-dessous. Les attributs 3 et 4 sont disponibles pour assignation seulement dans la centrale ECLIPSE 32/99.



Fonctions des options « Sirène » :

1	ARM Squawk	Signal indicateur de l'armement. Quand cette option est permise la sirène s'active une fois en une seconde quand l'armement s'effectue. Indication - texte menu: Désactivé - " ARM SQUAWK" Activé - "✓ARM SQUAWK"	Indication - adresse menu: LCD: Désactivé - *; Activé - 1 LED: Désactivé - ①; Activé - ①
2	Désarm Squawk	Signal indicateur du désarmement. Quand cette option est permise la sirène s'active deux fois lors de désarmement. Indication - texte menu: Désactivé - " Désarm SQUAWK" Activé - "✓Désarm SQUAWK"	Indication - adresse menu: LCD: Désactivé - *; Activé - 2 LED: Désactivé - ②; Activé - ②
3	Son Evennement	Signal indicateur d'enregistrement d'un événement en mémoire. Quand cette option est permise la sirène s'active 4 fois pour une seconde lors de désarmement du système, si, dans la partition il y a eu une alarme. Indication - texte menu: Désactivé - " Son Evennement" Activé - "✓Son Evennement"	Indication - adresse menu: LCD: Désactivé - *; Activé - 3 LED: Désactivé - ③; Activé - ③
4	10 Min Alerte	10 minutes de signal de notification avant l'armement automatique suivant la programmation horaire. Quand cette option est permise la sirène s'active 3 fois pour 1 sec, 10 min avant de lancer la procédure d'armement automatique de la partition. Indication - texte menu: Désactivé - " 10 Min Alerte" Activé - "✓10 Min Alerte"	Indication - adresse menu: LCD: Désactivé - *; Activé - 4 LED: Désactivé - ④; Activé - ④

ECLIPSE 32

ECLIPSE 994



5	Durée Alarm INC	<p>Durée de l'alarme INCENDIE. Cet attribut est applicable pour des zones du type incendie ou pour déclencher une panique incendie via une combinaison de touches numériques du clavier. La programmation de cette option affecte la performance de la sortie programmable du type SIRENE. Quand cette option est permise l'alarme INCENDIE continuera jusqu'à la saisie de code valide manager. Si cette option est désactivée, la durée de l'alarme INCENDIE est la même que la durée du cycle d'alarme programmée à l'adresse 4012 ou texte menu « 6. PARTITIONS – 5. Partitions – 1. Partition – 03. Cycle Alarme ».</p> <p>Indication - texte menu: Désactivé - " Durée Alarm INC " Activé - "✓Durée Alarm INC "</p> <p>Indication - adresse menu: LCD: Désactivé - *; Activé - 5 LED: Désactivé - ⑤; Activé - ⑥</p>
---	-----------------	---

Réglage par défaut : 5. Activé - Durée Alarm INC

Act/Désact OPTIONS	MENU TEXTE	6. Partitions – 5. Partitions – 1. Partition – 06. Act/Désact Options
	ADRESSE	4015
	OPÉRATION	415 + 01

Programmation à cette adresse des attributs « ARM/DESARM » pour la Partition 1.

Chaque attribut est activé par la pression d'une touche numérique avec le numéro respectif. La sélection de l'attribut est indiquée par l'activation du chiffre appuyé. La pression suivante du même chiffre annule l'attribut et le numéro sera désactivé. Sur l'écran du clavier à la fin de la procédure doivent être actifs uniquement les numéros des attributs assignés. Dans les menus texte, les options sont activées avec le bouton 1 et désactivées avec le bouton 0. Il est possible d'assigner plus d'un attribut à cette adresse.



Notez que les deux états des attributs sont utilisés. Les attributs 1, 2 et 5 sont disponibles pour assignation seulement dans la centrale ECLIPSE 32/99.

Fonctions des options « ARM/DESARM » :

1	Créneau Horaire Désarm	<p>Désarmement automatique suivant programmation horaire. Quand cette option est permise la partition est désarmée suivant le numéro programmé à l'adresse 4019 de créneaux horaires ou texte menu « 6. Partitions – 5. Partitions – 1. Partition – 10. Creneaux horarie ».</p> <p>Indication - texte menu: Désactivé - " Crén. Hor. Désarm " Activé - "✓Crén. Hor. Désarm"</p> <p>Indication - adresse menu: LCD: Désactivé - *; Activé - 1 LED: Désactivé - ①; Activé - ①</p>
2	Arm aut – Comp/Jour	<p>Assignation du type d'armement automatique – Complet ou Jour.</p> <p>Indication - texte menu: COMPLET - " Arm Aut Comp/Jour" JOUR - "✓Arm Aut Comp/Jour"</p> <p>Indication - adresse menu: LCD: COMPLET - *; JOUR - 2 LED: COMPLET - ②; JOUR - ②</p>
3	Désarm CLR BPS	<p>Restauration des zones isolées lors de désarmement. Lorsque cette option est activée, les zones isolé sont effacées lors du désarmement.</p> <p>Indication - texte menu: Désactivé - " Désarm CLR BPS" Activé - "✓ Désarm CLR BPS"</p> <p>Indication - adresse menu: LCD: Désactivé - *; Activé - 3 LED: Désactivé - ③; Activé - ⑥</p>
4	Arm rapide*	<p>Armement rapide avec un seul bouton. Lorsque cette option est activée, le système peut être armé sans entrer de code utilisé. Pour armer une zone, l'utilisateur doit maintenir le bouton d'armement pendant 2-3 secondes.</p> <p>Indication - texte menu: Désactivé - " Arm Rapide" Activé - "✓ Arm Rapide"</p> <p>Indication - adresse menu: LCD: Désactivé - *; Activé - 4 LED: Désactivé - ④; Activé - ④</p>

ECLIPSE 32

ECLIPSE 99



* **ECLIPSE 32/99:** Selon les exigences de EN50131, cette option est désactivée et ne peut pas être modifiée dans le menu 15. NORME (adresse 0096) L'option EN50131 G2 ou EN50131 G3 est activée.

ECLIPSE 32

ECLIPSE 99

5	Arm absence de MVT	Armement automatique lors d'absence de mouvement. Quand cette option est permise la partition sera armée automatiquement après l'expiration du temps programmé à l'adresse 4002 ou texte menu « 6. Partitions – 3. Arm Absence MVT » en cas d'absence de mouvement dans les zones associées à la partition. Indication - texte menu: Désactivé - " ARM ON NO MOVE" Activé - "✓ARM ON NO MOVE"	Indication - adresse menu: LCD: Désactivé - *; Activé - 5 LED: Désactivé - ⑤; Activé - ⑥
---	--------------------	---	---

Réglages par défaut : 4. Activé - Armement rapide

PANIKES

MENU TEXTE	6. Partitions – 5. Partitions – 1. Partition – 07. Paniques
ADRESSE	4016
OPÉRATION	416 + 01



Assignation de types de paniques pour la partition 1.

L'assignation d'événements de panique concerne uniquement les signaux d'alarme envoyés via les touches « panique rapide » du clavier, associées à une partition. Les combinaisons de touches rapides de paniques sont : 1+3 - police, 4+6 alarme médicale et 7+9 alarme incendie. Pour envoyer un signal d'alarme appuyez et maintenez pour 2-3 secondes les combinaisons de touches. Quelques types de panique peuvent être tapés.

Pour sélectionner une option, appuyez sur la touche numérique correspondant à son numéro. La prochaine pression sur le même bouton désélectionnera l'attribut.

À la fin de la procédure, sur l'écran du clavier, seuls les numéros des attributs attribués doivent être actifs. Dans les menus texte, les options sont activées avec le bouton 1 et désactivées avec le bouton 0.

Panique silencieuse (les attributs 2. Police silencieuse et 4. Silencieuse médicale sont programmées à cette adresse) – activation uniquement des sorties programmables du type « PANIC » et le transmetteur de la centrale. Il n'y a pas d'indication d'événement mémorisé. Après la saisie d'un code utilisateur valide, la diode lumineuse (LED) "MEMORY" s'allume en permanence ensemble avec le numéro de la zone activée.

Panique audible (les attributs 1. Panique, 3. Médicale et 5. Incendie permise sont programmées à cette adresse) – activation des sorties programmables du type "SIREN", des sorties programmables du type « PANIC » et le transmetteur de la centrale. Les sirènes sont déclenchées instantanément sans tenir compte du temps de retard programmé.

Programmation des types de paniques suivants :

Réglage par défaut : Tous Désactivé

1	Police	<p>Permission d'envoi de « Panique de police ». Quand cette option est permise l'événement « Panique » sera envoyé lors de la pression des touches 1+3.</p> <p>Indication - texte menu: Désactivé - " POLICE" Activé - "✓POLICE"</p> <p>Indication - adresse menu: LCD: Désactivé - *; Activé - 1 LED: Désactivé - ①; Activé - ①</p>
2	Police Silenc.	<p>Cet attribut seront actifs uniquement si l'attribut 1 est activé ! Lorsque cette option est activée, la panique policière sera silencieuse uniquement.</p> <p>Indication - texte menu: AUDIBLE - " Police Silenc." SILENCE - "✓Police Silenc."</p>
3	Médicale	<p>Permission d'envoi de l'alarme du type « Panique médicale ». Lorsque cette option est activée, l'événement « Médicale » sera envoyé lors de la pression des touches 4+6.</p> <p>Indication - texte menu: Désactivé - " Médicale" Activé - "✓Médicale"</p> <p>Indication - adresse menu: LCD: Désactivé - *; Activé - 3 LED: Désactivé - ③; Activé - ③</p>
4	Silence Médicale	<p>Cet attribut seront actifs uniquement si l'attribut 3 est activé ! Lorsque cette option est activée, la panique médicale sera silencieuse uniquement.</p> <p>Indication - texte menu: AUDIBLE - " Silence Médicale" SILENCE - "✓ Silence Médicale"</p>
5	Incendie	<p>Permission d'envoi de l'alarme du type « Panique incendie ». Quand cette option est permise l'événement « Panique incendie » sera envoyé lors de la pression des touches 7+9.</p> <p>Indication in text menus: Désactivé - " Incendie" Activé - "✓Incendie"</p> <p>Indication in address menus: LCD: Désactivé - *; Activé - 5 LED: Désactivé - ⑤; Activé - ⑤</p>

Les cas spécifiques suivants sont possibles quant on utilise un clavier pour envoyer des alarmes de panique :

1. Dans le cas de figure où plusieurs paniques ont été envoyées en même temps, seulement la dernière sera affichée sur l'écran.
2. Quand dans le système il y a trois claviers et la configuration est : le 1er clavier associé à la 1ère partition, Le 2ème clavier associé à la 2ème partition et le «3ème clavier est associé aux deux partitions 1 et 2, en cas de paniques envoyées, les claviers 1 et 2 vont afficher les paniques seulement dans leurs partitions et le «3ème clavier va afficher les deux paniques. Dans le cas où la panique est envoyée du 3ème clavier, les deux autres claviers vont afficher l'alarme de panique.

NOM	MENU TEXTE	6. Partitions – 5. Partitions – 1. PARTITION – 08. Nom
	ADRESSE	4017
	OPÉRATION	417 + 01

ECLIPSE 16

ECLIPSE 32

ECLIPSE 99

LCD

Programmation sous cette adresse du nom de la Partition 1. L'ingénieur peut entrer ici un nouveau nom de la partition 1.

Le nom peut être constitué de 16 caractères au maximum, des lettres et des chiffres, les espaces compris. Les lettres sont sélectionnées par des appuis multiples sur la touche numérique correspondante, jusqu'à ce que la lettre voulue soit atteinte. Le curseur se déplace automatiquement après la sélection d'une lettre ou d'un chiffre à l'endroit respectif ou bien manuellement à l'aide des touches fléchées. S'il faut introduire un chiffre directement, appuyez sur la touche numérique respective pendant 2 à 3 secondes.

A la fin, confirmez le nom saisi en appuyant sur la touche ENTER.

Pour plus de détails, voir le point 2.8 – Saisie de texte par un clavier LCD.

Réglage par défaut : PARTITION 1

DELAI SIRENE	MENU TEXTE	6. Partitions – 5. Partitions – 1. Partition – 09. Délai sirène
	ADRESSE	4018
	OPÉRATION	418 + 01

ECLIPSE 32

ECLIPSE 99

Programmation de temporisation de l'activation des sorties programmables du type

« Sirène » L'ingénieur programme à cette adresse la temporisation de l'activation des sorties programmables du type « Sirène » à la suite d'un événement d'alarme Intrusion enregistré en mode d'armement total.

Ce qui est programmé à cette adresse est considéré lorsque la zone activée n'est pas du type zone incendie et l'option « Retard de la sirène » est permise dans l'adresse 2xx5, Options 2, (ou texte menu « 4. Entrées – 5. Zones – XX. Zone – 5. Options 2 », où xx est numéro de zone).

La temporisation de l'activation est un nombre de trois chiffres programmé dans l'intervalle de 000 à 255 et est en secondes.

Réglage par défaut : 000 secondes

CRENEAUX HORAIRE

MENU TEXTE	6. Partitions – 5. Partitions – 1. PARTITION – 10. Créneaux horaires
ADRESSE	4019
OPÉRATION	419 + 01

ECLIPSE 32

ECLIPSE 99

Assignation programmation horaire (créneaux horaires) pour la Partition 01.

La partition sera active suivant les créneaux horaires pendant le temps où cette programmation horaire est valide. Les plages horaires prises en charge sont: Eclipse 32 - de 1 à 8; Eclipse 99 - de 1 à 16.

S'il n'est pas nécessaire que la partition fonctionne suivant une programmation horaire, introduisez la valeur 0. Utilisez les touches numériques pour entrer un numéro de programmation horaire ou changer de numéro. Confirmez par la touche ENTER. Pour plus de détails voir le Menu 7.

Créneaux horaires.



Notez que lorsque vous programmez un numéro de programmation horaire (créneaux horaires) à cette adresse, l'armement de la partition est automatique pour la durée du créneau horaire. Si au moment de début du créneau horaire il y a des zones ouvertes dans la partition, la centrale va attendre la restauration des zones (prêtes pour armer) pour effectuer l'armement automatique suivant le créneau horaire.

Réglage par défaut : 0

7. CRÉNEAUX HORAIRE

Le menu « Créneaux horaires » est uniquement disponible dans la centrales ECLIPSE 32 et ECLIPSE 99.

Ce menu offre la possibilité de définir des intervalles de temps, qui sont repris périodiquement par le système. Les intervalles de temps constituent des créneaux horaires qui sont utilisés pour automatiser l'accès des utilisateurs aux locaux surveillés, pour automatiser l'armement et le désarmement etc.

Il est possible de définir de 1 à 8/16 modes de créneaux horaires – le nombre de plages horaires dépend du type de centrale d'alarme. L'ingénieur programme pour chaque mode de créneaux un temps initial et temps de fin d'opération, jours de la semaine ou la programmation est valide, jours fériés, jours non ouvrables.

La programmation des jours fériés et des jours non ouvrables s'effectue à des adresses supplémentaires.

Tableau rapide des adresses du menu 7. Programmations horaires



Texte Menu	Numéros d'adresses				Description	ECLIPSE			
						8	16	32	99
1. Créneaux Horaires									
XX. Créneaux Hor.	5	X	X	Y	XX –Numéro horaires; Y - Option	x	x	✓	✓
1. Démarrer	5	X	X	0	Programmation horaire Début	x	x	✓	✓
2. Fin	5	X	X	1	Programmation horaire Fin	x	x	✓	✓
3. Semaine	5	X	X	2	Programmation horaire Jours	x	x	✓	✓
4. Options	5	X	X	3	Définissez les options pour les vacances	x	x	✓	✓
2. Calendar									
01. January	5	4	1	x*	Réglez les jours d'opération en janvier	x	x	✓	✓
02. February	5	4	2	x*	Réglez les jours d'opération en Février	x	x	✓	✓
03. March	5	4	3	x*	Réglez les jours d'opération en Mars	x	x	✓	✓
04. April	5	4	4	x*	Réglez les jours d'opération en Avril	x	x	✓	✓

05. May	5	4	5	x*	Réglez les jours d'opération en Mai	x	x	✓	✓
06. June	5	4	6	x*	Réglez les jours d'opération en Juin	x	x	✓	✓
07. July	5	4	7	x*	Réglez les jours d'opération en Juillet	x	x	✓	✓
08. August	5	4	8	x*	Réglez les jours d'opération en Août	x	x	✓	✓
09. September	5	4	9	x*	Réglez les jours d'opération en September	x	x	✓	✓
10. October	5	5	0	x*	Réglez les jours d'opération en October	x	x	✓	✓
11. November	5	5	1	x*	Réglez les jours d'opération en November	x	x	✓	✓
12. December	5	5	2	x*	Réglez les jours d'opération en December	x	x	✓	✓

* Dans les menus d'adresses, les jours d'un mois sont définis à quatre adresses différentes x = 1-4. Par exemple, à l'adresse 5411 (x = 1), l'installateur définit les 8 premiers jours (1er - 8 janvier), à 5412 (x = 2) - les 8 jours suivants (9 - 16 janvier) et ainsi de suite. Généralement, vous pouvez suivre le tableau pour revoir l'adresse exacte pour chaque mois:

5	X	X	1	1 – 8 dates
5	X	X	2	9 – 16 dates
5	X	X	3	17 – 24 dates
5	X	X	4	25 – 31 dates

Les menus suivants sont décrits pour TIMESLOT 01. La programmation de TIMESLOTS 02-16 est similaire, car le nombre maximal de TIMESLOTS dépend du type de panneau Eclipse.

DÉBUT CRÉNEAU HORAIRE 1	MENU TEXTE	7. Créneaux horaires – 1. Créneaux horaires– 1. Créneaux horaires – 1. Démarrer
	ADRESSE	5010
	OPÉRATION	510 + 01
ECLIPSE 32	Temps de début pour l'armement selon la programmation horaire 1.	
ECLIPSE 99	L'heure du début de la programmation des créneaux horaires doit être moindre que l'heure d'arrêt du mode créneaux horaires 1, introduit à l'adresse 5011 ou texte menu « 7. Créneaux horaires – 1. Créneaux horaires – 1. Créneaux horaires – 2.Fin ». L'ingénieur programme l'heure et les minutes sous la forme [HH:MM].	
	<i>L'armement réel selon créneaux horaires se réalise 10 minutes* après l'heure de début à cette adresse. Par exemple, si l'heure de début programmé est 8h30, à cette heure un bip va annoncer que l'intervalle de 10 minutes est en cours, durant lequel les locaux doivent être évacués et l'armement réel s'effectuera à 08h40.</i>	
	* ATTENTION: Le temps de retard est réglé dans le menu «6. Partitions - 4. Temps Retardé» et peut être réglé dans l'intervalle 010 - 255 minutes. Le délai de report ne peut pas être désactivé!	
	Réglage par défaut : [00:00]	
FIN	MENU TEXTE	7. Créneaux horaires – 1. Créneaux horaires– 1. Créneaux horaires – 2.Fin
	ADRESSE	5011
	OPÉRATION	511 + 01

**CRÉNEAU
HORAIRE 1****ECLIPSE 32****ECLIPSE 99****Temps de fin pour le désarmement selon la programmation de créneaux horaires 1.**

L'heure de fin de la programmation des créneaux horaires à cette adresse doit être plus grand que l'heure de début du mode créneaux horaires 1, introduit à l'adresse 5010 ou texte menu « 7. Créneaux horaires – 1. Créneaux horaires – 1. Créneaux horaires – 1. Démarrer ». L'ingénieur programme l'heure et les minutes sous la forme [HH:MM].

Si un code utilisateur est affecté pour la plage horaire de 08h30 à 17h00, cet utilisateur pourra utiliser son code durant cette plage horaire. A partir de 17h00 jusqu'à 0h00 et de 00h00 à 08h30 le code respectif ne sera pas actif.

Réglage par défaut : [23:59]

**SEMAINE
CRÉNEAU
HORAIRE 1**

MENU TEXTE	7. Créneaux horaires – 1. Créneaux horaires– 1. Créneaux horaires – 3. Semaine
ADRESSE	5012
OPÉRATION	512 + 01

ECLIPSE 32**ECLIPSE 99****Programmation des jours de la semaine pour l'opération selon la programmation horaire 1.**

Dans les menus texte, les jours de la semaine sont activés avec le bouton 1 et désactivés avec le bouton 0.

Dans les menus d'adresse, les jours de la semaine durant lesquels la programmation horaire 1 sera utilisée sont programmés à cette adresse. Les jours de la semaine sont sélectionnés à l'aide des touche numériques de 1 à 7 (lu-di). Une deuxième pression de la touche exclut le jour. Les correspondances sont comme suit :

Bouton	Jour
1	Lundi
2	Mardi
3	Mercredi
4	Jeudi
5	Vendredi
6	Samedi
7	Dimanche



Par exemple, si pour la programmation horaire de l'exemple précédent, seulement le mercredi est programmé, le code sera valide uniquement mercredi de 8h30 à 17h00.

Réglage par défaut : tous les jours de la semaine

**OPTIONS
CRÉNEAU
HORAIRE 1**

MENU TEXTE	7. Créneaux horaires – 1. Créneaux horaires– 1. Créneaux horaires – 4. Options
ADRESSE	5013
OPÉRATION	513 + 01

ECLIPSE 32**ECLIPSE 99****Assignment d'options pour la programmation de créneaux horaires 1**

A cette adresse les options suivantes peuvent être programmées :

1	Vacance	<p>Assignment de jours fériés dans la durée de la programmation de créneaux horaires. Quand cette option est permise pour la programmation horaire 1, le système prend en compte ce qui est programmé aux adresses 5411 – 5524 (menus pour régler les jours actifs dans un mois), sous lesquelles individuellement pour chaque mois l'ingénieur programme les jours fériés et les jours officiels non ouvrables.</p> <p>Indication - texte menu: Désactivé - " Vacance" Activé - "✓Vacance"</p> <p>Indication - adresse menu: LCD: Désactivé - *; Activé - 1 LED: Désactivé - ①; Activé - ①</p>
2	Invers Polarité	<p>Opération inversée en fonction de la programmation horaire.</p> <p>Opération normale. Le lancement est selon l'heure programmé sous l'adresse 5010 (texte menu « 1. Démarrer ») et l'opération finit selon l'heure programmé sous l'adresse 5011 (texte menu « 2. Fin »).</p>

		<p>Opération inversée. Le lancement est selon l'horaire programmé sous l'adresse 5011 (texte menu « 2. Fin ») et l'opération finit selon l'horaire programmé sous l'adresse 5010 (texte menu « 1. Démarrer »).</p> <p>Indication - texte menu: Normale - " Invers Polarité" Inversée - "✓Invers Polarité"</p>	<p>Indication - adresse menu: LCD: NORMALE - *; INVERSEE - 2 LED: NORMALE - ②; INVERSEE - ③</p>
--	--	---	--

Exemple :

Le temps de lancement est 8h00 et le temps de désarmement est 17h.00.

Schéma de fonctionnement, Opération normale de la programmation horaire:



Schéma de fonctionnement, Opération inversée de la programmation horaire:



Avec la zone hachurée est affiché le temps de report (10 minutes) et le délai défini * pour quitter la ou les zones protégées avant d'armer le système sur la plage horaire.

Start Stop

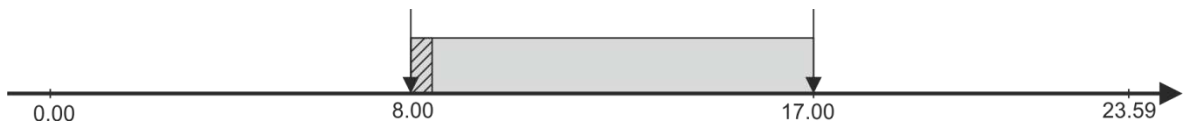
* **ATTENTION:** Le délai de retard est réglé dans le menu «6. Partitions - 4. Temps Retardé» et peut être réglé dans l'intervalle 001 - 255 minutes. La temporisation est ajoutée à la temporisation si un code manager est saisi lors de l'exécution d'un démarrage automatique du système sur la plage horaire.

Réglage par défaut : Opération normale de la programmation horaire

La programmation des jours fériés et des jours non ouvrables s'effectue à des adresses supplémentaires ; texte menu « 2. Calendrier ». Pour chaque mois il y a 4 adresses de prévues. Les jours fériés et les jours non ouvrables sont communs pour toutes les programmations et créneaux. Tous les mois sont programmés de manière analogique aux adresses respectives – voir le tableau rapide des adresses au début de ce chapitre.

MOIS JANVIER	MENU TEXTE	7. Créneaux horaires – 2. Calendrier – 01.Janvier
	ADRESSE	5411; 5412; 5413; 5414
	OPÉRATION	541 + 01; 542 + 01; 543 + 01; 544 + 01

ECLIPSE 32

Assignation des jours fériés et des jours non ouvrables pour janvier

ECLIPSE 99

Dans la structure du menu textuel les jours fériés et les jours non ouvrables sont assignés après l'entrée dans le sous-menu 01. Janvier. Les jours fériés sont sélectionnés après avoir appuyé sur la touche 0.

Dans les menus adresses et les menus opérationnels les jours fériés et les jours non ouvrables sont assignés sous plusieurs adresses en série pour janvier de la manière décrite dans l'exemple ci-dessous.

Des champs pour les jours de 1 à 8 sont disponibles sur l'écran. Le curseur sous le champ peut être déplacé avec les touches fléchées. Dans le champ à droite s'affiche le jour sous lequel le curseur est positionné. Pour assigner un jour comme un jour férié appuyez sur la touche « 0 ». Les jours assignés comme des jours fériés sont indiqués par la lettre « H ». La pression répétée de la touche « 0 » retourne le jour à l'état précédent.

Indication :

LCD : Les jours ouvrables sont indiqués par le symbole « - ». Les jours fériés et les jours non ouvrables sont indiqués par le symbole « H ».

LED : L'écran affiche uniquement les chiffres des jours assignés comme fériés.

Programmation des vacances avec adresse et menus opérationnels pour janvier:

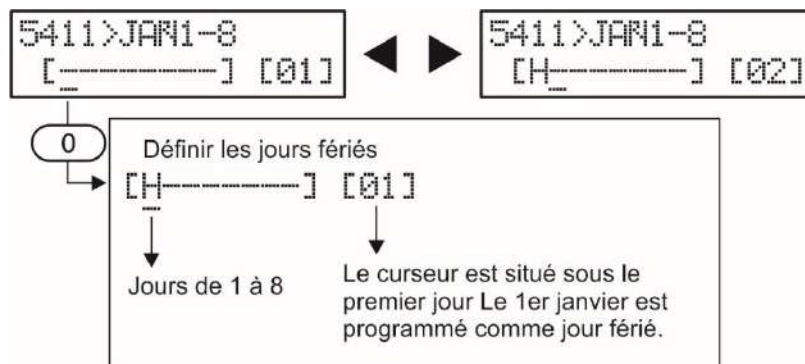

Réglage par défaut : absence de réglage

8. COMMUNICATION

Les menus de programmation des paramètres des communicateurs sont uniquement accessibles après la saisie du code ingénieur (7777 par défaut).

ATTENTION : Au vu des différences entre les lignes du Réseau Téléphonique Commuté Public (RTCP ou PSTN) maintenues dans les différents pays, Teletek Electronics JSC n'est pas en mesure de fournir une garantie inconditionnelle de succès des opérations de ses produits à chaque point du réseau téléphonique RTPC (PSTN). Ceci peut être dû à des modifications apportées aux installations ou aux procédures de communication de chaque fournisseur de services téléphoniques individuel.

Notez en plus que l'équipement d'alarme électronique produit par Teletek Electronics JSC est conçu et testé pour fonctionner avec une ligne téléphonique classique. Notez aussi que l'opération du panneau de contrôle du système d'alarme, lors de connexion à des systèmes de téléphone alternatifs comme la VoIP (Voice over Internet Protocol) peut ne pas être aussi efficace que lors de la connexion par une ligne téléphonique classique.

Si vous rencontrez des problèmes lors de l'utilisation de panneaux de contrôle de Teletek Electronics JSC les raccordant au RTPC standard, veuillez nous contacter pour obtenir de l'aide à régler le problème technique survenu.

Centrales de la série ECLIPSE – Récapitulatif d'information sur les communicateurs :

Centrale	Communicateur numérique	Protocoles	Composeur vocal
ECLIPSE 8/16	2 inde téléphone	SIA, CID	8 inde téléphone
ECLIPSE 32/99	4 inde téléphone	SIA, CID	8 inde téléphone

Tableau rapide des adresses du menu 8. Communication

Texte Menu	Numéro d'adresse	Description	ECLIPSE			
			8	16	32	99
1. Comm. Numérique						
1. Options	6 0 0 0	Options de communication	✓	✓	✓	✓
2. Tentatives	6 0 0 1	Nombre de tentatives	✓	✓	✓	✓
3. TST Message						
1. Temps	6 0 0 3	Horaire initial du test	✓	✓	✓	✓
2. Période	6 0 0 2	Période de test	✓	✓	✓	✓
4. Problème Délai	6 0 0 4	Temporisation de message pour problème	✓	✓	✓	✓
5. Téléphones						
X. Tél	6 0 X Y	X – Numéro Téléphone; Y - Option	✓	✓	✓	✓
1. Numéro de Tél	6 0 X 0	Numéro pour le téléphone	✓	✓	✓	✓
2. Protocole	6 0 X 1	Protocole pour le téléphone	✓	✓	✓	✓
3. Type Messages	6 0 X 2	Messages pour le téléphone	✓	✓	✓	✓
4. Partitions	6 0 X 3	Partitions pour le téléphone	*	✓	✓	✓
6. UDL						
2. PC ID	6 9 0 1	ID ORDINATEUR	✓	✓	✓	✓
5. Options	6 9 0 4	Options de UDL	*	✓	✓	✓
6. Sonneries	6 9 0 5	Nombre de sonneries	✓	✓	✓	✓
2. Composeur Vocale						
1. Options VD	6 1 0 0	Options pour le composeur vocal (VD)	✓	✓	✓	✓
2. Msg VD Rép.	6 1 0 1	Nombre de répétitions du message	✓	✓	✓	✓
4. Langue VD	6 1 0 3	Langue du composeur vocal (VD)	✓	✓	✓	✓
5. VD Téléphones						
X. Tél	6 1 X Y	X – Numéro Téléphone; Y - Option	✓	✓	✓	✓
1. Numéro de Tél	6 1 X 0	Numéro pour le téléphone	✓	✓	✓	✓
3. Type Messages	6 1 X 1	Messages pour le téléphone	✓	✓	✓	✓
4. Partitions	6 1 X 2	Partitions pour le téléphone	*	✓	✓	✓

COMM. NUM. OPTIONS	MENU TEXTE	8. Communication – 1. Comm. Numérique – 1. Options
	ADRESSE	6000
	OPÉRATION	600

Programmation d'options de communication(transmetteur numérique intégré PSTN)

Les options sont communes pour tous les numéros de téléphone programmés. Lors de la programmation utilisez les touches numériques de 1 à 8. Chaque pression de la touche change le statut de l'option par son statut contraire.

Dans les menus texte, les options sont activées avec le bouton 1 et désactivées avec le bouton 0.



Notez que les deux états des options sont utilisés. L'option numéro 3 n'est pas disponible pour la programmation dans la centrale ECLIPSE 8.

Fonctions des options de communication :

1	Composeur activé	Utilisation du Communicateur Numérique (PSTN) Indication - texte menu: Désactivé - " Composeur activé" Activé - "✓Composeur activé"	Indication - adresse menu: LCD: Désactivé - *; Activé - 1 LED: Désactivé - ①; Activé - ②
---	------------------	---	---

ECLIPSE 16

ECLIPSE 32

ECLIPSE 99

2	TLM activé	<p>Permission de monitoring de ligne téléphonique (TLM). Quand cette option est permise, le monitoring de la ligne téléphonique (TLM) est permis et en cas d'erreur il génère l'événement « 4. Problème Comm ».</p> <p>Indication - texte menu: Désactivé - " TLM activé" Activé - "✓TLM activé"</p> <p>Indication - adresse menu: LCD: Désactivé - *; Activé - 2 LED: Désactivé - ②; Activé - ②</p>
3	Alarme TLM	<p>Générer un événement d'alarme en cas de panne de la ligne téléphonique. Quand cette option est permise, événement d'alarme en cas de panne de la ligne téléphonique généré. (Le message d'alarme n'est pas généré si la défaillance de la ligne téléphonique se produit lorsque le système est désarmé puis armé d'une défaillance de la ligne téléphonique actuelle.)</p> <p>Indication - texte menu: Désactivé - " Alarme TLM" Activé - "✓Alarme TLM"</p> <p>Indication - adresse menu: LCD: Désactivé - *; Activé - 3 LED: Désactivé - ③; Activé - ③</p>
4	Compos. Impulse	<p>Option des types de numérotation – TONALE ou PAR IMPULSIONS.</p> <p>Indication - texte menu: Tonale - " Compos. Impulse" Par impulsions - "✓Compos. Impulse"</p> <p>Indication - adresse menu: LCD: Tonale - *; Par impulsions - 4 LED: Tonale - ④; Par impulsions - ④</p>
5	Compos. Aveugle	<p>Vérification de signal « Attendez la tonalité ». Quand cette option est permise, la vérification du signal « Attendez la tonalité » est refusée.</p> <p>Indication - texte menu: Désactivé - " Compos. Aveugle" Activé - "✓Compos. Aveugle"</p> <p>Indication - adresse menu: LCD: Désactivé - *; Activé - 5 LED: Désactivé - ⑤; Activé - ⑤</p>
6	Alternative	<p>Choix d'algorithme d'envoi de messages vers les n° de téléphone programmés.</p> <p>Quand cette option est interdite, les messages sont envoyés à tous les les n° de téléphone programmés, en commençant par le premier enregistré dans la mémoire de la centrale.</p> <p>Quand cette option est permise, si les messages sont bien envoyés au premier numéro de téléphone, les autres numéros enregistrés ne sont pas composés. Si l'envoi n'est pas réussi au premier numéro, alors le suivant est composé jusqu'à ce que le message soit passé à un des numéros de téléphone enregistrés.</p> <p>Remarque : Si les événements d'alarme sont assignés à de différents numéros de téléphone, la programmation de ce paramètre est pratiquement sans importance . Dans ce cas le mode « SPLIT Report » est appliqué, envoi indépendant de messages à de différents numéros de téléphone.</p> <p>Indication in text menus: Désactivé - " ALTERNATIVE" Activé - "✓ALTERNATIVE"</p> <p>Indication in address menus: LCD: Désactivé - *; Activé - 6 LED: Désactivé - ⑥; Activé - ⑥</p>
7	PSTN/AJAX	<p>Canaux d'envoi de messages -----></p> <ul style="list-style-type: none"> • Dans les menus texte, les options sont sélectionnées en appuyant sur le bouton "1" et sont désélectionnées avec le bouton "0". L'opération via les canaux de rapport est programmée avec les options suivantes: <ul style="list-style-type: none"> - PSTN RAP CENTR - La ligne PSTN est le canal principal et GPRS / LAN * est le canal de secours. - AJAX RAP CENTR - Le GPRS / LAN * est le canal principal et la ligne PSTN est le canal de secours. <p>Si les deux options sont désélectionnées, la communication via les canaux PSTN et GPRS / LAN * est désactivée. Si les deux options sont sélectionnées, la communication se fait via les deux et les messages sont envoyés par chacun des canaux.</p> <ul style="list-style-type: none"> • Dans les menus d'adresse, les options 7 et 8 sont programmées en combinaison pour déterminer le type de canal d'envoi des messages :
8	Canaux d'envoi de messages	

		7	8	Canal
		*	*	Pas de communication via les canaux AJAX et PSTN
		*	8	AJAX est le canal de base, PSTN est le canal de réserve
		7	*	PSTN est le canal de base, AJAX est le canal de réserve
		7	8	La communication s'effectuera via les deux canaux

** Module de communication GPRS ou LAN avec connexion série à la centrale Eclipse est enregistré sur un compte utilisateur chez AJAX pourrait servir de serveur.*

Réglages par défaut : 1. Dialer enabled 5. Numérotation aveugle 6. Alternative

NOMBRE DE TENTATIVES	MENU TEXTE	8. Communication – 1. Comm. Numérique – 2. Tentatives
	ADRESSE	6001
	OPÉRATION	601

Nombre d'essais de communication avec le centre de télésurveillance

L'ingénieur programme à ce menu le nombre de tentatives de communication de chacun des numéros de téléphone programmés avec le centre de surveillance téléphonique. Entrez le nombre de 1 à 9. La valeur voulue est entrée par une pression de la touche avec le chiffre respectif.

La valeur programmée à ce menu est le nombre de tentatives, que fera le communicateur numérique et composeur vocale pour chacun des numéros de téléphone configurés (voir les menus: « 8.Communication - 1. Comm Numérique - 5. Téléphones - 1. Tél - 1. Numéro de Tél » et « 8. Communication - 2. Composeur Vocale - 5. VD Téléphones - 1. Tél - 1. Numéro de Tél »).



Si la valeur programmée est 4 et il y a deux numéros de téléphone, le nombre de tentatives qui seront faites est 8 - 4 tentatives pour chaque numéro de téléphone.

Après avoir atteint le nombre spécifié de tentatives de communiquer, les tentatives de transmettre des messages vocaux seront suspendues. Les tentatives de transmission seront reprises vers le centre de surveillance en premier lieu, dès que survient le suivant événement à transmettre.

Réglage par défaut : 4 tentatives

TEMPS TST MESSAGE	MENU TEXTE	8. Communication – 1. Comm. Numérique – 3. TST Message – 1. Temps
	ADRESSE	6003
	OPÉRATION	603

Assignation d'horaire initial d'envoi de message de test.

Entrez la première heure à laquelle lancer l'envoi du message de test vers le centre de télésurveillance. Programmez l'heure et les minutes (HH:MM), l'horaire spécifié étant l'heure de déroulement du premier test.

Le temps de test suivant doit être assigné à l'adresse 6002 (menu texte « 8.communication - 1. Comm Numérique – 3. TST Message – 2. Période).

Réglage par défaut : [00:05]

PERIODE TST MESSAGE	MENU TEXTE	8. Communication – 1. Comm. Numérique – 3. TST Message – 2. Période
	ADRESSE	6002
	OPÉRATION	602

Durée de période pour l'envoi de message de test

Entrez la durée de transmission d'un message de test en heures (HHH) de 000 à 255 .

Entrez obligatoirement trois chiffres. Lors de la saisie de période moindre que 10, les deux premiers chiffres doivent être 0.

Réglage par défaut : 024 heures

PROBLEME DELAI	MENU TEXTE	8. Communication – 1. Comm. Numérique – 4. Problème Délai
	ADRESSE	6004

OPÉRATION	604
-----------	-----

Temporisation de l'envoi de message annonçant un problème de ligne téléphonique
 Une temporisation de 000 à 255 minutes est programmée à cette adresse avant l'envoi de message qui indique un problème avec la ligne téléphonique. Entrez obligatoirement trois chiffres. Lors de l'introduction de période moindre que 10 minutes, les deux premiers chiffres doivent être 0.

Réglage par défaut : [000] min.

Les menus suivants sont décrits pour le TÉLÉPHONE 1 du transmetteur numérique. La programmation des TELEPHONES 2-4 est similaire, car le nombre maximal de TELEPHONES dépend du type de la centrale Eclipse.

NUMÉRO DE TEL. 01	MENU TEXTE	8. Communication – 1. Comm. Numérique – 5. Téléphones – 1. Tél – 1. Numéro de Tél
	ADRESSE	6010
	OPÉRATION	610 +01

Numéro de téléphone 1 pour le transmetteur (pour la communication avec le centre de surveillance).
 La longueur maximale du numéro de téléphone, symboles spéciaux y compris, est 32 signes. Utilisez les touches numériques de 0 à 9 pour introduire les chiffres (*il est possible de saisir jusqu'à 32 caractères via le logiciel ProsTE et jusqu'à 16 caractères via le clavier*). Utilisez les combinaisons des touches suivantes pour introduire des symboles spéciaux:

1. Touches +0 - Pour passer vers numérotation par impulsions. L'écran affiche « P ».
2. Touches +1 - Pour passer vers numérotation tonale. L'écran affiche « T ».
3. Touches +2 - Pause de 2 secondes. L'écran affiche « D ».
4. Touches +3 - Vérification de signal « Attendez la tonalité » permise. L'écran affiche « * ».
5. Touches +4 - « Numérotation aveugle »; Vérification de signal « Attendez la tonalité » refusée. L'écran affiche « # ».
6. Touches +5 - Efface toute la combinaison de chiffres et de lettres tapée.

Réglage par défaut : absence de réglage.

PROTOCOL DE TEL. 01	MENU TEXTE	8. Communication – 1. Comm. Numérique – 5. Téléphones – 1. Tél – 2. Protocol
	ADRESSE	6011
	OPÉRATION	611 + 01

Programmation du protocole de communication pour le numéro de téléphone 1.
 L'ingénieur programme le type de protocole de communication pour l'envoi de messages du numéro de téléphone 1. L'installateur peut choisir entre deux protocoles – CID et SIA. Chaque pression d'une quelconque touche numérique ou flèche change le protocole sélectionné par le protocole alternatif. Confirmez le choix par la touche ENTER.

LED En fonctionnement avec le clavier LED Eclipse, l'indication est différente selon le modèle utilisé:

Eclipse LED32	Eclipse LED16A/LED8 (Zone 1 is blinking)
SIA activé: les voyants 1-8 sont allumés CID activé: les LED 1-8 sont éteintes	SIA activé: les boutons 0-9 sont activés CID activé: les boutons 0-9 sont désactivés

Réglage par défaut : CID

TYPE MESSAGES	MENU TEXTE	8. Communication – 1. Comm. Numérique – 5. Téléphones – 1. Tél – 3. Type Messages
	ADRESSE	6012
	OPÉRATION	612 + 01

Programmation de messages d'alarme pour le numéro de téléphone 1.
 Programmation à cette adresse d'un ou de plusieurs messages qui seront transmis au centre de télésurveillance par le numéro de téléphone 1.

Il est possible de programmer la transmission vers le numéro de téléphone 1 seulement de messages définis. Si l'utilisateur veut que certains messages soient transmis vers le numéro de téléphone 2 (3, 4 ou tous les numéros) ceci devrait être programmé aussi à l'adresse 6022 (6032, 6042) ou texte menu « 8.Communication - 1. Comm Numérique - 5. Téléphones – 2-4. Tél – 3.



Type Messages ». Si vers quel de tous les téléphones, les messages seront envoyés est sans importance, laissez avec son réglage par défaut (Aucun message n'est attribué).

Dans les menus texte, les types de messages disponibles sont sélectionnés avec le bouton "1" et sont désélectionnés avec le bouton "0".

Dans les menus d'adresse lors de la programmation utilisez les touches numériques de 1 à 8.

Chaque pression sur la touche change le statut du type de message respectif par son statut alternatif - type « report (rapporter message) » (statut actif du paramètre) ou « no report (ne pas rapporter message) » (statut inactif du paramètre). A la fin de la procédure, seulement les paramètres qui correspondent aux messages désignés à être rapportés, devraient rester actifs sur l'écran.

Peuvent être assignés les types de messages suivants :

1	ALARME & RESTOR	Message envoyé lors de la survenue d'événements :	
		1. ALARME	2. Restauration ALARME
2	AUTO-PROT. & RESTOR	Message envoyé lors de la survenue d'événements :	
		1. AUTO-PROTECTION (d'une zone ; de zone de type « auto-protection »; de dispositif lié au système de bus)	2. AUTO-PROTECTION restauration
3	PANIQUE & ATTAQ.	Message envoyé lors de la survenue d'événements :	
		1. PANIQUE (panique de zone; de clavier)	2. CODE CONTRAINTE introduit
4	ALARME INCENDIE	Message envoyé lors de la survenue d'événements :	
		1. INCENDIE (de zone; de clavier)	2. INCENDIE restauration
5	ARM, DESAR, ISOL.	Message envoyé lors de la survenue d'événements :	
		1. ARMEMENT	3. ZONE ISOLATION
		2. DESARMEMENT	
6	ALARME MEDICALE	Message envoyé lors de la survenue d'événements :	
		1. ALARME MEDICALE (de zone; de clavier)	2. ALARME MÉDICALE restauration
7	PROBLEME & RESTOR	Message envoyé lors de la survenue d'événement panne / restauration :	
		1. Panne 230VAC	6. Non valides heure et date
		2. Problème de batterie	7. Problème de dispositif sans fil
		3. Fusible grillé	8. Brouillage de fréquence radio
		4. Problème de communication	9. Problème avec l'alimentation de module d'expansion
		5. Problème du système de bus	
8	SPECIALS	Message envoyé lors de la survenue d'événements :	
		1. Blocage du clavier	8. Alimentation
		2. Entrée menu ingénieur	9. Réinitialisation
		3. Sortie menu ingénieur	10. Temps changé
		4. Début téléchargement	11. (Dispositif) Absent
		5. Fin téléchargement	12. Restauration (dispositif)
		6. Rapport, test périodique	13. Changement code utilisateur
		7. Rapport, test manuel	

Réglage par défaut : Tous les messages sont permis

TEL. 01 PARTITIONS	MENU TEXTE	8. Communication – 1. Comm. Numérique – 5. Téléphones – 1. Tél – 4. Partitions
	ADRESSE	6013
	OPÉRATION	613 + 01

ECLIPSE 16

ECLIPSE 32

Association de partitions au numéro de téléphone 1 du communicateur numérique.



L'ingénieur associe à cette adresse au numéro de téléphone 1 des numéros de partitions avec lesquels opérer. Une ou plusieurs partitions peuvent être associées selon l'organisation du système. En fonctionnement avec les menus texte, la zone est activée avec le bouton «1» et elle est désactivée avec le bouton «0».

ECLIPSE 99

En fonctionnement avec des adresses, la Zone est activée en choisissant un bouton numérique correspondant à son numéro. La prochaine pression sur le même bouton désactivera la zone *. Confirmez la configuration sélectionnée des partitions par la touche ENTER.

* Pour attribuer toutes les partitions, appuyez sur la touche « 0 ».



Eclipse99: Pour activer la partition d'opération 10, appuyez sur les boutons de séquence  et «0»; pour la partition 11 - boutons  et 1"; pour la partition 12 - boutons et 2, etc. Pour désactiver les mêmes zones, utilisez la même combinaison de boutons.

Le numéro de téléphone n'est pas actif si il n'a pas de partitions associées !

Réglage par défaut : Partition 1

Les paramètres de programmation up / download du communicateur numérique intégré sont définis dans les menus suivants.

UDL ID PC

MENU TEXTE	8. Communication – 1. Comm. Numérique – 6. UDL – 2. ID PC
ADRESSE	6901
OPÉRATION	691

Numéro identifiant d'ordinateur de programmation à distance

Le numéro identifiant de l'ordinateur de programmation à distance est introduit à cette adresse. Quatre chiffres peuvent être introduits. Les chiffres de 0 à 9 sont les symboles valides. Sauvegardez le numéro introduit par une pression de la touche ENTER.



Note: Le numéro d'identification du PC doit être le même que ceux définis sur le module de communication GPRS / LAN connecté à la centrale! Le numéro d'identification du PC pour le module GPRS / LAN est défini via le logiciel ProsTE dans le menu « 1. Paramètres généraux ». Le numéro d'ID de PC défini par défaut pour le module GPRS / LAN est également 1234.

Réglage par défaut : 1234

UDL OPTIONS

MENU TEXTE	8. Communication – 1. Comm. Numérique – 6. UDL – 5. Options
ADRESSE	6904
OPÉRATION	694

ECLIPSE 16

Options de programmation à distance

Dans les menus texte, l'option disponible est sélectionnée avec le bouton "1" et est désélectionnée avec le bouton "0".

ECLIPSE 32

Dans les menus d'adresse sont disponibles les options 2 et 3 pour la programmation. La signification des options est décrite en détail dans le tableau ci-dessous.

ECLIPSE 99

Les options suivantes sont accessibles à cette adresse :

2	Répondeur	<p>Permission de l'option « Répondeur ».</p> <p>Interdit (*) – L'option est refusée. La connexion entre la centrale et la ligne téléphonique est directe.</p> <p>Permis(2) – L'option est permise. En validité dans les cas où la ligne téléphonique est munie de dispositif automatique pour répondre (FAX ou répondeur) et lorsqu'il est nécessaire que la priorité lui soit donnée. Lors de l'afflux initial d'appels (sonneries), la centrale met en attente provisoire le nombre maximal d'appels selon la configuration à l'adresse 6905. Le répondeur automatique devrait être ajusté pour un moindre nombre d'appels. Si dans un délai de 4 minutes, une autre série d'appels arrive, la centrale va répondre au premier appel.</p>
3	Modem Permis	<p>Activation d'une connexion via un périphérique modem.</p> <p>MODEM Interdit (*) – L'option est désactivée. La connexion via modem est désactivée.</p> <p>MODEM Permis (3) – L'option est activée. La connexion via modem est activée. Le système lira le fichier audio lors d'une connexion réussie avec un modem.</p>

Réglage par défaut : MODEM PERMIS

SONNERIES

MENU TEXTE	8. Communication – 1. Comm. Numérique – 6. UDL – 6. Sonneries
ADRESSE	6905
OPÉRATION	695

Programmer le nombre des appels arrivants.

A cette adresse un nombre maximal d'appels arrivants de 00 à 99 est programmé, que la centrale devrait attendre, avant de répondre à l'appel.

Réglage par défaut : 04

La programmation des menus suivants concerne le fonctionnement des centrales ECLIPSE 8/16/32/99 avec numéroteur vocal monté, tel qu'il est présenté pour le VD PHONE NUMBER 1. La programmation des VD PHONES 2-8 est similaire.

OPTIONS VD	MENU TEXTE	8. Communication – 2. Compositeur vocal – 1. Options VD
	ADRESSE	6100
	OPÉRATION	670

Programmation d'options pour le compositeur vocal

Les options sont communes pour tous les numéros de téléphone programmés.

Dans les menus texte, l'option disponible est sélectionnée avec le bouton "1" et est désélectionnée avec le bouton "0".

Dans les menus d'adresse, utilisez les touches numériques pour définir les numéros d'option. Chaque pression sur le bouton change alternativement l'état de l'option.

Fonctions des options pour le compositeur vocal :



1	VD Rapport ACT	Envoi d'un rapport en cas d'événement. Lorsque cette option est activée, le numéroteur enverra un rapport sur la survenance d'un événement - ALARME, INCENDIE, PANIQUE, TAMPER, ALARME MÉDICALE et FUITE D'EAU aux numéros de téléphone programmés pour le numéroteur vocal. Le panneau transmet un signal sonore de mélodie lors de l'apparition de l'un des événements mentionnés ci-dessus. Indication - texte menu: Désactivé - " VD Rapport ACT" Activé - "✓VD Rapport ACT" Indication - adress menu: LCD: Désactivé - *; Activé - 1 LED: Désactivé - ①; Activé - ①
2	VD Gestion ACT	Gestion par utilisateur par une ligne téléphonique externe. Quand cette option est permise, la gestion par utilisateur par une ligne téléphonique externe est permise – voir l'algorithme de gestion dans l'ANNEXE 3. Indication - texte menu: Désactivé - " VD Gestion ACT" Activé - "✓VD Gestion ACT" Indication - adress menu: LCD: Désactivé - *; Activé - 2 LED: Désactivé - ②; Activé - ②
4	Négliger nom du site	"Nom du site" est le nom du site protégé, que l'utilisateur peut enregistrer comme message dans le menu du numéroteur vocal 5. La description de l'option est: Désactiver - Le message avec le nom du site sera lu au début de chaque message pour l'état du système. Activer - Le message avec le nom du site ne sera lu qu'une seule fois au début du rapport d'état du système. Indication - texte menu: Désactivé - " Négl. nom du site" Activé - "✓Négl. nom du site" Indication - adresse menu: LCD: Désactivé - *; Activé - 4 LED: Désactivé - ④; Activé - ④

Note: La désactivation des options 1 et 2 en même temps désactivera le fonctionnement du numéroteur vocal.



Attention: Lorsque le fonctionnement du RTPC est activé («8. COMMUNICATION - 1. COMM. NUMÉRIQUE - 1. OPTIONS»), le numéroteur vocal est monté sur le PCB de la centrale est également activé pour le fonctionnement, en cas de problème technique avec la voix module ou avec la carte SD montée, après un appel d'utilisateur entrant, la signalisation sonore suivante sera jouée:

- En cas de problème avec la carte SD montée – deux signaux sonores courts.
- En cas de problème avec le compositeur vocal ou le même est manquant – trois signaux sonores courts.

Réglages par défaut : VD Rapport Activé, VD Gestion Activé

MESSAGES VD REPETITION	MENU TEXTE	8. Communication – 2. Compositeur vocal – 2. MSG VD répétition
	ADRESSE	6101
	OPÉRATION	671

Programmation du nombre de répétitions des messages par le compositeur vocal

L'ingénieur programme à cette adresse le nombre de répétitions des messages par le compositeur vocal. Programmez une valeur de 1 à 9; lors de l'introduction de la valeur « 1 », le compositeur enverra le message de survenue d'événements une fois, et le répétera une fois. Confirmez la valeur introduite en appuyant la touche ENTER.

Réglage par défaut : [3]

LANGUE VD	MENU TEXTE	8. Communication – 2. Compositeur vocal – 4. Langue VD
	ADRESSE	6103
	OPÉRATION	673

Programmation de la langue pour les messages du compositeur vocal

L'ingénieur peut programmer à cette adresse la langue des messages transmis par le compositeur vocal. Utilisez les touches numériques pour introduire un numéro de deux chiffres, qui correspond à une langue :

[00] – anglais; [01] – portugais; [02] – italien; [03] – roumain; [04] – grec; [05] - persan (farsi); **[06] – français** ; [07] - Turk; [08] - Serbe; [09] - espagnol; [10] - allemand; [11] - Bulgare. Confirmez la valeur entrée par la touche ENTER.



Attention : Des messages en anglais sont programmés par défaut.

Réglage par défaut : [00]

NUMÉRO DE TEL. 01 VD	MENU TEXTE	8. Communication – 1. Compositeur vocal – 5. VD Téléphones – 1. Tél – 1. Numéro de Tél
	ADRESSE	6110
	OPÉRATION	680 +01

Numéro de téléphone 1 pour le compositeur vocal

Le fonctionnement du compositeur vocal est désactivé si aucun numéro de téléphone n'est défini dans ce menu.

La longueur maximale du numéro de téléphone, symboles spéciaux y compris, est 32 signes. Utilisez les touches numériques de 0 à 9 pour introduire les chiffres (*il est possible de saisir jusqu'à 32 caractères via le logiciel ProsTE et jusqu'à 16 caractères via le clavier*). Utilisez les combinaisons des touches suivantes pour introduire des symboles spéciaux:

1. Touches +0 - Pour passer vers numérotation par impulsions. L'écran affiche « P ».
2. Touches +1 - Pour passer vers numérotation tonale. L'écran affiche « T ».
3. Touches +2 - Pause de 2 secondes. L'écran affiche « D ».
4. Touches +3 - Vérification de signal « Attendez la tonalité » permise. L'écran affiche « * ».
5. Touches +4 - « Numérotation aveugle »; Vérification de signal « Attendez la tonalité » refusée. L'écran affiche « # ».
6. Touches +5 - Efface toute la combinaison de chiffres et de lettres tapée.

Réglage par défaut : absence de réglage.

VD TYPE MESSAGES	TEXT MENU	8. Communication – 1. Compositeur vocal – 5. VD Téléphones – 1. Tél – 3. Type Messages
	ADDRESS	6112
	OPERATION	682 + 01

Réglage des types de message sur Téléphone 1 pour le numéroteur vocal

Dans ce menu sont affectés un ou plusieurs types de messages qui seront transmis à l'utilisateur en cas de condition d'alarme via le numéro de téléphone 1 défini pour le compositeur vocal.



Au numéro de téléphone 1 peut être programmé pour transmettre uniquement les messages choisis. Dans le cas où l'utilisateur souhaite que certains messages soient transmis et via le numéro de téléphone 2 (3, 4 ou tous), les mêmes messages choisis doivent être attribués et dans



le menu respectif: «8.COMMUNICATION - 2.VICE DIALER - 5. TÉLÉPHONES VD - 1. TÉLÉPHONE - 3. TYPE DE MESSAGES ».

Si peu importe le numéro de téléphone auquel les messages sont envoyés, vous devez laisser dans les menus la programmation par défaut (aucun message n'est attribué).

Dans les menus texte, les types de messages disponibles sont sélectionnés avec le bouton "1" et sont désélectionnés avec le bouton "0".

Dans les menus d'adresse, utilisez les touches numériques 1 à 8 pour la programmation. Chaque pression modifie alternativement l'état du type de message respectif - rapport (état actif du paramètre) ou aucun rapport (état inactif du paramètre). À la fin de la procédure, seuls les paramètres correspondant aux messages de rapport doivent rester activés à l'écran.

Pour les types de messages, reportez-vous au tableau décrit pour la communication numérique intégrée - voir menu «8. Communication - 1. COMM Numérique - 5. Téléphones - 1. Tél - 3. TYPE MESSAGES ». Remarque: Aucun événement de type Restauration n'est transmis via le numéroteur vocal. La liste des messages d'événement disponibles pour le composeur vocal est présentée à l'annexe 1, car il existe une différence selon la version du logiciel utilisé..

Réglage par défaut : Tous les messages activés, sauf 5. ARM, DESARM, ISOLE.

VD TEL. 01 PARTITIONS	MENU TEXTE	8. Communication – 2. Composeur vocal – 5. Téléphones comp. Voc. – 1. Tél - 4. Partitions
	ADRESSE	6111
	OPÉRATION	681 + 01

ECLIPSE 16

ECLIPSE 32

ECLIPSE 99



Association de partitions au numéro de téléphone 1 du composeur vocal.

L'ingénieur associe à cette adresse au numéro de téléphone 1 des numéros de partitions avec lesquels opérer. Une ou plusieurs partitions peuvent être associées selon l'organisation du système. En fonctionnement avec les menus texte, la zone est activée avec le bouton «1» et elle est désactivée avec le bouton «0».

En fonctionnement avec des adresses, la Zone est activée en choisissant un bouton numérique correspondant à son numéro. La prochaine pression sur le même bouton désactivera la zone*. Confirmez la configuration sélectionnée des partitions par la touche ENTER.

* Pour attribuer toutes les partitions, appuyez sur la touche « 0 ».

Eclipse99: Pour activer la partition d'opération 10, appuyez sur les boutons de séquence (🔒) et «0»; pour la partition 11 - boutons (🔒) et 1"; pour la partition 12 - boutons et 2, etc. Pour désactiver les mêmes zones, utilisez la même combinaison de boutons.

Le numéro de téléphone n'est pas actif si il n'a pas de partitions associées.

Le numéro de téléphone n'est pas actif si il n'a pas de partitions associées !

Réglage par défaut : Partition 1

9. DISPOSITIFS

Dans le menu «9. DISPOSITIFS »sont des paramètres et des options programmés pour tous les appareils inscrits sur le panneau de commande.

Le premier appareil inscrit est toujours le PCB principal et cela ne peut pas être changé. Il est recommandé que le deuxième appareil inscrit soit un clavier LCD pour la programmation et les paramètres.

Les algorithmes d'ajout de nouveaux dispositifs au système sont spécifiés au point « 5. Ajout de nouveaux dispositifs ».

Centrales de la série ECLIPSE – Récapitulatif d'information sur les dispositifs :

Centrale	N° maximal de dispositifs	Claviers	Lecteurs	Zones en expansion	Sorties PGM en expansion	Ext. Sans fil module
ECLIPSE 8	2	✓	✓	x	x	x
ECLIPSE 16	5	✓	✓	✓	x	✓
ECLIPSE 32	30	✓	✓	✓	✓	✓
ECLIPSE 99	30	✓	✓	✓	✓	✓

NOTE: Dans ECLIPSE 32/99, vous pouvez connecter des périphériques à des adresses de 02 à 32. Le PCB de la centrale est toujours connecté à l'adresse 01 et cela ne peut pas être modifié. Il est recommandé de connecter jusqu'à 30 autres appareils au système et de laisser libre l'une des adresses.

Dans le tableau rapide du menu «9. APPAREILS » sont présentés tous les appareils disponibles dans une configuration système et une compatibilité pour un fonctionnement avec une centrale Eclipse. Les appareils peuvent être arrangés et adressés en fonction de l'installation.

Tableau rapide des adresses du menu 9. Dispositifs

Texte Menu	Numéro d'adresse				Description	ECLIPSE			
						8	16	32	99
01. Dispos. [MAIN]	<i>La PCB principale du - Eclipse 8, Eclipse 16, Eclipse 32, Eclipse 99</i>								
1. ID	8	0	1	0	Dispositif 01 Numéro identifiant	✓	✓	✓	✓
2. Partitions	8	0	1	1	Dispositif 01 Partitions	✗	✓	✓	✓
4. Ressources	8	0	1	3	Dispositif 01 Entrées/Sorties	✗	✓	✓	✓
XX. Dispos. [LCD]	<i>Clavier LCD - Eclipse LCD32 (PR), Eclipse LCD32S</i>								
1. ID	8	X	X	0	Dispositif Numéro identifiant	✓	✓	✓	✓
2. Partitions	8	X	X	1	Dispositif Partitions	✗	✓	✓	✓
3. Options	8	X	X	2	Dispositif Options	✗	✓	✓	✓
4. Ressources	8	X	X	3	Dispositif Entrées/Sorties	✗	✓	✓	✓
5. Comm Qualité	6	X	X	4	Dispositif Communication Qualité	✗	✓	✓	✓
XX. Dispos. [LED]	<i>Clavier LED - Eclipse LED32 (PR), Eclipse LED16A, Eclipse LED8</i>								
1. ID	8	X	X	0	Dispositif Numéro identifiant	✓	✓	✓	✓
2. Partitions	8	X	X	1	Dispositif Partitions	✗	✓	✓	✓
3. Options	8	X	X	2	Dispositif Options	✗	✓	✓	✓
4. Ressources	8	X	X	3	Dispositif Entrées/Sorties	✗	✓	✓	✓
5. Comm Qualité	8	X	X	4	Dispositif Communication Qualité	✗	✓	✓	✓
6. Zone Transfert	8	X	X	5	Définition de la première zone à afficher	✗	✗	✗	✓
XX. Dispos. [ZEXP]/[PEXP]	<i>Modules d'extension - Eclipse Zone8 (PS), Eclipse PGM8 (PS)</i>								
1. ID	8	X	X	0	Dispositif Numéro identifiant	✗	✓	✓	✓
2. Partitions	8	X	X	1	Dispositif Partitions	✗	✓	✓	✓
4. Ressources	8	X	X	3	Dispositif Entrées/Sorties	✗	✓/✗	✓	✓
5. Comm Qualité	8	X	X	4	Dispositif Communication Qualité	✗	✓	✓	✓
XX. Dispos. [WEXP]	<i>Module d'extension sans fil - Eclipse WL</i>								
1. ID	8	X	X	0	Dispositif Numéro identifiant	✗	✓	✓	✓
2. Partitions	8	X	X	1	Dispositif Partitions	✗	✓	✓	✓
4. Ressources	8	X	X	3	Dispositif Entrées/Sorties	✗	✓	✓	✓
5. Comm Qualité	8	X	X	4	Dispositif Communication Qualité	✗	✓	✓	✓
6. Dispos. Radio	8	X	X	5	Inscription des appareils sans fil BRAVO	✗	✓	✓	✓
7. Télécom Radio	8	X	X	6*	Inscription des télécommandes BRAVO	✗	✓	✓	✓
XX. Dispos. [PRX]	<i>Lecteur de carte de proximité - Eclipse PR, Eclipse PR IT</i>								
1. ID	8	X	X	0	Dispositif Numéro identifiant	✓	✓	✓	✓
2. Partitions	8	X	X	1	Dispositif Partitions	✗	✓	✓	✓
3. Options	8	X	X	2	Dispositif Options	✗	✓	✓	✓
4. Ressources	8	X	X	3	Dispositif Entrées/Sorties	✗	✓	✓	✓
5. Comm Qualité	8	X	X	4	Dispositif Communication Qualité	✗	✓	✓	✓
7. ARM Mode A	8	X	X	7	Dispositif Mode de fonctionnement A	✓	✓	✓	✓
8. ARM Mode B	8	X	X	8	Dispositif Mode de fonctionnement B	✓	✓	✓	✓

* L'adresse 8xx6 peut être uniquement tapée à partir de la fenêtre initiale conçue pour la saisie de l'adresse de programmation.

ATTENTION: Jusqu'à 4 modules d'extension sans fil différents Eclipse WL peuvent être connectés à une configuration système!

DISPOS. 01 ID	MENU TEXTE	9. Dispositifs – 01. Dispos. [MAIN] – 1. ID
	ADRESSE	8010
	OPÉRATION	810 + 01

Numéro identifiant pour le Dispositif 01.

Le circuit imprimé de la centrale constitue toujours le Dispositif 1 et sur l'écran LCD s'affiche toujours par un nom unique et numéro d'usine, ou bien, sur un clavier LED est indiqué par le numéro 1.



Exemple, menu d'adresse:

```
8010>DIS1 ID
[MAIN][XXXXXXXX]
```

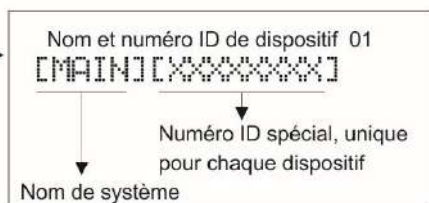

Réglage par défaut : MAIN

DISPOS. 01 PARTITIONS	MENU TEXTE	9. Dispositifs – 01. Dispos. [MAIN] – 2. Partitions
	ADRESSE	8011
	OPÉRATION	811 + 01

ECLIPSE 16

ECLIPSE 32

ECLIPSE 99

Association de partitions à Dispositif 01

A cette adresse au dispositif 1 s'associent les partitions auxquelles le dispositif appartient. Une ou plusieurs partitions peuvent être associées selon l'organisation du système.

En fonctionnement avec les menus texte, la partition est activée avec le bouton «1» et elle est désactivée avec le bouton «0».

En fonctionnement avec des adresses, la Partition est activée en choisissant un bouton numérique correspondant à son numéro. La prochaine pression sur le même bouton désactivera la Partition*. Confirmez la configuration sélectionnée des partitions par la touche ENTER.

* Utilisez la touche « 0 » pour associer toutes les partitions en même temps.

Eclipse99: Pour activer la partition d'opération 10, appuyez sur les boutons de séquence (🔒) et «0»; pour la partition 11 - boutons (🔒) et 1"; pour la partition 12 - boutons (🔒) et 2, etc. Pour désactiver les mêmes zones, utilisez la même combinaison de boutons.

Réglage par défaut : Partition 1

DISPOS. 01 RESSOURCE S	MENU TEXTE	9. Dispositifs – 01. Dispos. [MAIN] – 4. Ressources
	ADRESSE	8013
	OPÉRATION	813 + 01

ECLIPSE 16

ECLIPSE 32

ECLIPSE 99

Ressources à bord du périphérique 01.

A cette adresse/menu l'ingénieur peut avoir des informations sur le nombre maximal des entrées et des sorties pour le dispositif 01. Ceci est un menu juste pour examen.

Indication :

LCD 32 (S): Le nombre maximum d'entrées et de sorties s'affiche à l'écran.

LED 32: Le nombre maximum d'entrées et de sorties est revu à l'aide des flèches. Lors de l'examen du numéro d'entrée, la DEL «A1» est allumée, la zone 15 clignote et un numéro de zone de 1 à 8 indique le nombre d'entrées. Lors de l'examen du numéro de sortie, la LED «A2» est

allumé, la zone 15 clignote et un numéro de zone de 1 à 8 indique le nombre de sorties. Notez que la zone 10 ne correspond à aucune entrée / sortie disponible pour l'appareil.

LED 8 / 16A: Le nombre maximum d'entrées et de sorties est revu à l'aide des flèches. Lors de l'examen du numéro des entrées, la zone 1 clignote et un bouton de chiffre d'éclairage indique le nombre d'entrées disponibles pour l'appareil. Lors de l'examen du nombre de sorties, la zone 2 clignote et un bouton de chiffre d'éclairage indique le nombre de sorties disponibles pour l'appareil.

Ci-dessous se suivent les adresses de programmation du dispositif 2 au sein du système. Il est recommandé que ce soit un clavier de commande. Fondamentalement, les DISPOSITIFS 03-32 sont programmés de manière analogique avec quelques limitations en fonction de leur type et de leur fonctionnalité.

DISPOS. 02 ID	MENU TEXTE	9. Dispositifs – 02. Dispos. [Nom] – 1. ID
	ADRESSE	8020
	OPÉRATION	810 + 02

Numéro identifiant pour le Dispositif 02.

C'est une adresse pour la visualisation du numéro identifiant du Dispositif 2, connecté au système de bus. Le tableau présente les types de dispositifs, qui peuvent être ajoutés à la configuration du système. Trouvez dans le tableau les types de dispositifs, qui peuvent être ajoutés à la configuration du système :

Indication		Description	ECLIPSE			
LED	LCD		8*	16**	32***	99***
2	LCD	Clavier LCD 32/32S	✓	✓	✓	✓
3	LED	Clavier LED 8/ 16A/ 32	✓	✓	✓	✓
4	ZEXP	Module d'expansion de zones	x	✓	✓	✓
5	PEXP	Module d'expansion de sorties PGM	x	x	✓	✓
6	WEXP	Module d'expansion sans fil	x	✓	✓	✓
7	PRX	Lecteur de cartes de proximité	✓	✓	✓	✓
11	SIRN	Sirène sans fil BRAVO SR	x	✓	✓	✓
12	MC	Contact magnétique sans fil BRAVO MC	x	✓	✓	✓
13	PIR	Détecteur de mouvement sans fil BRAVO PIR	x	✓	✓	✓
15	REMT	Télécommande BRAVO RC	x	✓	✓	✓
16	FIRE	Détecteur d'incendie sans fil BRAVO FD	x	✓	✓	✓
18	FLD	Détecteur d'inondation sans fil BRAVO FL	x	✓	✓	✓



* **Eclipse 8** : Il est possible d'ajouter au système de bus jusqu'à 2 dispositifs : 2 claviers, 2 lecteurs ou 1 clavier et 1 lecteur de cartes.

** **Eclipse 16** : Il est possible d'ajouter au système de bus jusqu'à 5 dispositifs de tout type.

*** **Eclipse 32/99** : Il est possible d'ajouter au système de bus jusqu'à 30 dispositifs de tout type.

Remarque : Il n'est pas nécessaire d'ajouter les lecteurs de proximité intégrés dans les claviers LED 32, LCD 32 et LCD 32 Sensitive.

Les dispositifs sans fil peuvent uniquement être appris à un module d'expansion sans fil, qui a été ajouté au système au préalable.

Les étapes de l'ajout (apprentissage) d'un nouveau dispositif sont présentées au point 5. Ajout de nouveaux dispositifs. Vous pouvez aussi introduire directement le numéro unique du dispositif dans le champ, utilisant les touches numériques.



Pour effacer le dispositif de l'adresse, appuyez sur la touche « 0 » et maintenez la 2-3 secondes.

Réglage par défaut : (recomendé) LCD/LED clavier

DISPOS. 02 PARTITIONS	MENU TEXTE	9. Dispositifs – 02. Dispos. [Nom] – 2. Partitions
	ADRESSE	8021
	OPÉRATION	811 + 02

ECLIPSE 16

Association de partitions au Dispositif 02

A cette adresse au dispositif 2 s'associent les partitions auxquelles le dispositif appartient. Une ou plusieurs partitions peuvent être associées selon l'organisation du système.



ECLIPSE 32

En fonctionnement avec les menus texte, la zone est activée avec le bouton « 1 » et elle est désactivée avec le bouton « 0 ».

ECLIPSE 99

En fonctionnement avec des adresses, la Zone est activée en choisissant un bouton numérique correspondant à son numéro. La prochaine pression sur le même bouton désactivera la zone *. Confirmez la configuration sélectionnée des partitions par la touche ENTER.

* Utilisez la touche « 0 » pour associer toutes les partitions en même temps.

Eclipse99: Pour activer la zone d'opération 10, appuyez sur les boutons  et "0"; pour zone 11 – boutons  et "1"; pour zone 12 – boutons  et 2, etc. Pour désactiver les mêmes zones, utilisez la même combinaison de boutons.

Si le dispositif est un lecteur de proximité, les numéros de partitions assignés à cette adresse seront mis en fonction en mode « Armement total » lors de la présentation d'une carte valide.



Claviers et modules: Si toutes les partitions, assignées aux dispositifs sont interdites d'opérer, les dispositifs seront inactifs s'ils ont des options programmées ou pas. Lors d'une interdiction de toutes les partitions vers un clavier, via ce clavier ne sera possible que d'effectuer de la programmation ingénieur, tandis que l'accès à la programmation manager et utilisateur est interdit. Toute sorte de gestion du système, armement, désarmement, isolation etc. sera aussi impossible via le clavier.

LED 8 : Le clavier maintient l'opération avec seulement une partition. Si il y a plus d'une de partitions assignées à opérer avec le clavier, c'est seulement la partition au moindre nombre qui est active.

LED

LED 16A : Le clavier maintient l'opération avec seulement trois partitions, nommées A, B et C. S'il y a plus de trois partitions assignées à opérer avec le clavier, c'est seulement les trois premières partitions au moindre nombre qui sont actives.

Lecteurs de proximité : Si toutes les partitions à cette adresse sont interdites à opérer, il sera possible de commander par le biais du lecteur uniquement en fonction des modes de fonctionnement A et B..

Lors de la conception et l'organisation de tout système de sécurité moyennant des centrales Eclipse, ayez en vue l'information suivante liée à la visualisation des partitions, lorsque vous utilisez de différents claviers de la série Eclipse.

ECLIPSE 8

Clavier	Type d'écran	Indication
		Partition 1
LED 8	LED Icônes	Sans indication spécifique
LED 16A	LED Icônes	A
LED 32	LED Icônes	A1
LCD 32 (S)	LCD Texte	1

ECLIPSE 16

Clavier	Type d'écran	Indication		
		Partition 1	Partition 2	Partition 3
LED 8*	LED Icônes	1 Partition: Sans indication spécifique		
LED 16A	LED Icônes	A	B	C
LED 32	LED Icônes	A1	A2	A3
LCD 32 (S)	LCD Texte	1	2	3

ECLIPSE 32

Clavier	Type d'écran	Indication Partition							
		1	2	3	4	5	6	7	8
LED 8*	LED Icônes	1 Partition: Sans indication spécifique							
LED 16A**	LED Icônes	3 partitions: A, B et C indication							
LED 32***	LED Icônes	A1	A2	A3	A4	A5	A6	A7	A8
LCD 32 (S)	LCD Texte	1	2	3	4	5	6	7	8

ECLIPSE 99

* Le numéro de la partition est programmé à l'adresse 8xx3, ou texte menu « 9. Dispositifs – xx. Dispos. – 2. Partition » où « xx » est le numéro du clavier du système.

** Les numéros des partitions utilisées sont programmés à l'adresse 8xx1 ou texte menu « 9. Dispositifs – xx. Dispos. – 2. Partition », où « xx » est le numéro du clavier du système. Les partitions sont visualisées par les lettres A, B et C, où A est la partition avec le moindre numéro, tandis que C – la partition avec le plus grand numéro. Notez qu'il est possible qu'il n'y ait pas de conformité entre le numéro de la partition et la lettre affichée par le clavier.

*** Remarque: Lorsqu'il est connecté à Eclipse 99, le programme d'installation peut associer jusqu'à 8 zones à un clavier LED32. Les numéros de zone sont définis dans le menu «9. Dispositifs - xx. Dispos. - 2. Partition »(adresse 8xx1), où« xx »est le numéro de clavier dans le système. Les zones sont affichées comme A1-A8, où A1 est la zone avec le plus petit nombre, et A8 - la zone avec le plus grand. Notez qu'il peut ne pas y avoir de correspondance directe entre le numéro de zone et la lettre d'indication du clavier.

Réglage par défaut : Partition 1

DISPOS.
02
OPTIONS

MENU TEXTE	9. Dispositifs – 02. Dispos. [Nom] – 3. Options
ADRESSE	8022
OPÉRATION	812 + 02

ECLIPSE 16

ECLIPSE 32

ECLIPSE 99

Assignment d'options pour le Dispositif 02

A cette adresse sont programmées des options pour le Dispositif 2.

Dans les menus de texte, pour sélectionner une option, appuyez sur le bouton «1» et pour désélectionner, appuyez sur le bouton «0».

Dans les menus d'adresse, les options sont sélectionnées en appuyant sur le bouton numérique correspondant. La prochaine pression sur le même bouton désélectionne l'option. Plus d'une option peut être programmée. Confirmez les options sélectionnées par un appui de la touche ENTER.



- Les options de 1 à 5 ne peuvent être programmées que pour les claviers LCD connectés au bus système. Pour les claviers LED, les options disponibles sont de 1 à 4.
- L'option 1 peut être programmée pour les lecteurs de proximité, liés au système de bus.
- Les options doivent être programmées pour chaque dispositif à l'adresse respective.
- Pour des dispositifs du type MAIN, ZEXP, PEXP et WEXP il n'est pas possible de programmer des options.

Les options suivantes sont assignées :

1	CARILLON	<p>Permission de la signalisation acoustique « Carillon ». Lorsque cette option est activée, le signal sonore «Carillon» est activé en ouverture de zone de type entrée-sortie.</p> <p>Indication - texte menu: Désactivé - " Carillon" Activé - "✓Carillon"</p> <p>Indication - adresse menu: LCD: Désactivé - *; Activé - 1 LED: Désactivé - ①; Activé - ①</p> <p>Remarque : Cette option concerne uniquement le dispositif spécifique (clavier ou lecteur) et peut être, à titre individuel, permise ou refusée pour lui. Pour qu'il soit actif, le « Carillon » doit être permis pour la zone respective à l'adresse 2xx5, option 6, (texte menu « 4. Entrées – 5. Zones – XX. Xone – 5. Options 2), « xx » étant le numéro de zone. Le dispositif et la zone devraient être associés au moins à une partition commune.</p>
2	CACHER INFO ZONE	<p>Cacher l'information pour les zones, quand le système n'est pas armé. Quand cette option est interdite, a chaque ouverture de zone, un message avec le numéro de la zone activée apparaît sur l'écran des claviers LCD. Le numéro de la zone ouverte clignote sur l'écran des claviers LED. Quand cette option est permise, l'information concernant les zones (ouvert ou prêt pour l'armement) est cachée.</p> <p>Indication - texte menu: Désactivé - " Cacher Info Zone" Activé - "✓ Cacher Info Zone"</p> <p>Indication - adresse menu: LCD: Désactivé - *; Activé - 2 LED: Désactivé - ②; Activé - ②</p>
3	MODE CONFIDENTIEL *	<p>Entrée en mode confidentiel. Le mode confidentiel est un mode spécial, où les informations système de l'écran principal sont verrouillées et ne peuvent pas être consultées par l'utilisateur.</p> <p>Lorsque cette option est activée et programmée dans le menu «2. Paramètres - 04. CONF. TEMPS "(adresse 0014) est terminée, les informations sur l'état actuel du système seront verrouillées pour être consultées. « Mode confidentiel » s'affiche. Dans un clavier LED, l'indication des partitions et zones est cachée et l'écran reste sombre jusqu'à la sortie du mode.</p> <p>Indication - texte menu: Désactivé - " Confidentiel" Activé - "✓Confidentiel"</p> <p>Indication - adresse menu: LCD: Désactivé - *; Activé - 3 LED: Désactivé - ③; Activé - ③</p> <p>Attention : Pour sortir de ce mode, appuyez une quelconque touche ou bien tapez un code utilisateur valide, en fonction des réglages de l'option 4. EXIT CONFIDENTIEL MODE. Voir également les paramètres de cette option dans le cas où STANDARD EN50131 Grade 2 / Grade 3 est activé - à la fin de ce menu.</p>
4	CONFIDENTIEL SORTIE *	<p>Cette option définit le mode pour l'utilisateur de quitter le Mode confidentiel (écran principal caché).</p> <p>Quand cette option est interdite, la sortie du mode de l'écran caché s'effectue par l'appui d'une quelconque touche du clavier.</p> <p>Quand cette option est permise, la sortie du mode de l'écran caché s'effectue par la saisie de code utilisateur valide.</p> <p>Indication - texte menu: Désactivé - " CONF Sortie" Enabled - "✓CONF Sortie"</p> <p>Indication - adresse menu: LCD: Désactivé - *; Enabled - 4 LED: Désactivé - ④; Enabled - ④</p>

		<p>Attention : Si l'option 3. CONFIDENTIEL MODE est refusée, la programmation de l'option 4. EXIT CONFIDENTIEL MODE est sans importance. Voir également les paramètres de cette option au cas où STANDARD EN50131 Grade2 / Grade3 est activé - à la fin de ce menu.</p>
5	ECRAN PRINCIPAL	<p>Cette option est disponible uniquement pour les claviers LCD! Ici, l'ingénieur définit les informations affichées sur l'écran principal de l'écran LCD. Lorsque cette option est désactivée, sur l'écran est affiché le nom du système et l'heure et la date actuelles. Lorsque cette option est activée, sur l'écran sont visibles les numéros de toutes les zones disponibles (selon le modèle de la centrale) et leur état actuel - Armé complet, Armé en mode veille / veille armé, désarmé, etc..</p> <p>Indication - texte menu: Désactivé- " Ecran Principal" Activé - "✓Ecran Principal"</p> <p>Indication - adresse menu: LCD: Désactivé - *; Activé - 5 LED: Désactivé - Ⓢ; Activé - Ⓢ</p>



ECLIPSE 32

ECLIPSE 99

* Les options 3 et 4 sont automatiquement activées dans le menu 15. STANDARD (adresse 0096), l'option EN50131 G2 ou EN50131 G3 est activée. Lorsqu'une option standard est activée, le réglage des options 3 et 4 dans ce menu ne peut pas être modifié. Il restera actif jusqu'à ce que le système fonctionne conformément aux exigences de la norme EN50131.

Lors de la permission des options, le clavier entre en mode de cacher l'écran principal indépendamment du mode de fonctionnement du système (armé ou non). Le mode n'est pas activé tant que le système est en mode programmation par ingénieur ou utilisateur.

Réglage par défaut : 2. Visualisation d'information de zone ; 5. Informations sur le nom du système

DISPOS. 02
Ressources

MENU TEXTE	9. Dispositifs – 02 - Dispos. [Nom] – 4. Ressources
ADRESSE	8023
OPÉRATION	813 + 02

ECLIPSE 16

ECLIPSE 32

ECLIPSE 99

Ressources à bord du périphérique 02.

Dans ce menu, l'ingénieur peut vérifier les ressources embarquées (nombre d'entrées de zone et de sorties PGM disponibles) pour le périphérique 02. Cette adresse est uniquement à consulter. Pour une description détaillée de l'indication des claviers, voir le menu «9. Dispositifs - 01. Dispos. [PRINCIPAL] - 4. Ressources”.

Réglage par défaut : selon le type de dispositif et le style de connexion choisi

DISPOS. 02
COMM.
QUALITE

MENU TEXTE	9. Dispositifs – 02. Dispos. [Nom] – 5. Comm Qualité
ADRESSE	8024
OPÉRATION	814 + 02

LCD

ECLIPSE 16

ECLIPSE 32

ECLIPSE 99

Vérification de la qualité de communication entre le Dispositif 02 et la centrale

A cette adresse l'ingénieur peut avoir de l'information sur la qualité de la communication entre le Dispositif 02 et la centrale. On peut visualiser à l'adresse de l'information sur la force du signal en pourcentages et du nombre de paquets d'information envoyés et répétés entre les dispositifs.

Exemple:

```
COMM Qualité
099%00021↑00005↓
```

Vérification de la puissance du signal entre le dispositif et la centrale

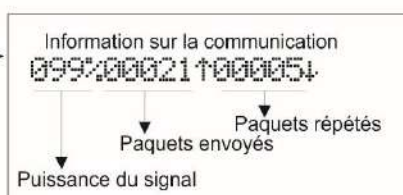

DISPOS. 02 ZONE TRANSFERT	MENU TEXTE	9. Dispositifs – 02. Dispos. [LED] – 6. Zone Transfert
	ADRESSE	8025
	OPÉRATION	815 + 02

LCD

ECLIPSE 99

Réglage de la première zone affichée sur un clavier LED.

Il s'agit d'un menu spécial accessible pour la programmation uniquement via un clavier LCD ou un logiciel ProSTE. Le menu est disponible uniquement pour les claviers LED car l'installateur ne définit qu'un numéro de zone. Ce numéro de zone est le premier à s'afficher sur le panneau LED du clavier respectif.

Étant donné que les claviers LED sont limités pour la visualisation de toutes les zones réelles dans le panneau de commande Eclipse 99 (LED32 peut afficher jusqu'à 32 zones, LED16A - jusqu'à 16 zones et LED8 - jusqu'à 8 zones), l'installateur peut organiser la visualisation et programmer le fonctionnement juste avec des zones attachées à une zone.

Dans ce menu, l'installateur définit un numéro de zone qui sera affiché comme Zone 01 sur le clavier LED.

Par exemple, l'appareil est un clavier LED8, il est attaché pour fonctionner avec la zone 1 (y compris les zones 01-15). Les utilisateurs opérant avec ce clavier particulier ont le droit d'armer / désarmer / contourner les zones de 10 à 15 dans la configuration du système. Donc, dans ce cas, l'installateur définira dans le menu Zone 10:

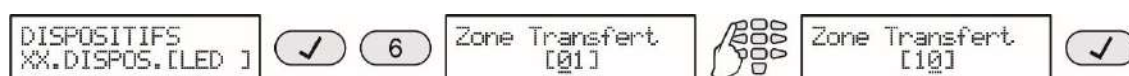

De cette façon, les utilisateurs verront l'état uniquement des zones pour lesquelles ils ont des droits de gestion.

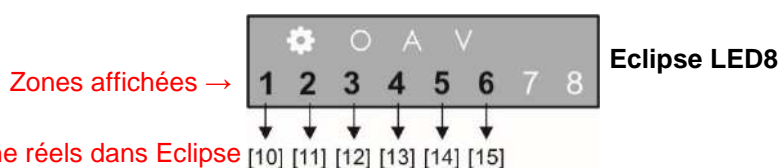

De cette façon, l'installateur peut organiser la gestion des utilisateurs d'un système complexe avec jusqu'à 99 zones via des claviers LED avec zones distribuées et indication de zone.



Il est fortement recommandé de planifier et d'organiser la gestion des utilisateurs lors de l'utilisation de claviers LED dans des systèmes avec la centrale Eclipse 99 et en utilisant plus de 32 zones. Notez que le paramètre par défaut pour les claviers LED est défini pour démarrer à partir de la zone 01.

Réglage par défaut : [01]

Les menus suivants sont accessibles à programmer uniquement pour le module d'expansion sans fil Eclipse WL (XX est le numéro de dispositif de 02 à 31). **Jusqu'à 4 modules d'extension sans fil différents peuvent être connectés aux centrales Eclipse 16/32/99.** Vous pouvez trouver de l'information en détail sur l'installation et l'opération du module d'expansion sans fil Eclipse WL dans le « Guide d'installation et d'opération pour Eclipse ».

DISPOS. WEXP : Radio	MENU TEXTE	9. Dispositifs – xx. Dispos. [WEXP] – 6. Dispos. Radio
	ADRESSE	8xx5
	OPÉRATION	815 + xx

ECLIPSE 16

ECLIPSE 32

ECLIPSE 99

Apprentissage de dispositifs par rapport au module d'expansion sans fil

A cette adresse sont effectués les apprentissages de dispositifs sans fil de la série BRAVO vers le module d'expansion. Il est possible d'ajouter des dispositifs du type PIR, MC, FL, FD et SR.

Au maximum 16 dispositifs sans fil peuvent être appris par rapport au module d'expansion, relié à la centrale.

Au maximum 32 dispositifs sans fil peuvent être appris par rapport au module d'expansion, relié à la centrale ECLIPSE32/99.

Après l'entrée dans l'adresse, l'installateur doit introduire le numéro de dispositif par les touches numériques du clavier et doit confirmer par la touche ENTER. Si le numéro de dispositif est libre, l'écran du clavier LCD affiche FREE [____], dans LED 32 les diodes lumineuses de 1 à 16 s'allument, dans LED 8/ 16A – la touche « 0 » est allumée.

Pour faire l'apprentissage du dispositif sans fil, enlevez son capot et tirez la bande protectrice de la batterie. Étant toujours sur la position libre sélectionnée, appuyez sur la touche du clavier ENTER, et puis – sur la touche ENROLL du dispositif sans fil. Si l'apprentissage est réussi, l'écran du clavier affichera le type de dispositif et un code identifiant unique. Une nouvelle pression de la touche ENTER retourne un pas en arrière vers l'adresse de saisie de numéro pour un nouveau dispositif.

Tous les dispositifs du type PIR, MC, FD, FL et SR qui ont subi l'apprentissage par rapport au module d'expansion WL doivent en plus s'associer à de numéros de zone libres – voir les exemples après l'adresse 2010, et en plus tous les dispositifs du type SR doivent aussi s'associer à des numéros libres de sorties PGM avec l'option « Sirène » assignée – voir la description à l'adresse 3010.

DISPOS. WEXP : Télécom Rad	MENU TEXTE	9. Dispositifs – xx. Dispos. [WEXP] – 7. Télécom Radio
	ADRESSE	8xx6
	OPÉRATION	816 + xx

ECLIPSE 16

ECLIPSE 32

ECLIPSE 99

Apprentissage de clés à télécommande intégrée au module d'expansion

L'installateur inscrit les télécommandes BRAVO RC / RC-41 / RC-21 / RC-11 à l'extension sans fil Eclipse WL dans ce menu. Le nombre clés inscrits dépend du type de la centrale: jusqu'à 32 clés à distance vers la centrale ECLIPSE 16; jusqu'à 64 jusqu'à ECLIPSE 32; jusqu'à 99 à ECLIPSE99.

Attention: Dans le style de menu d'adresse, l'adresse 8xx6 est accessible pour entrer uniquement à partir de l'écran principal dans le MENU DE PROGRAMMATION DE L'INGÉNIEUR.

Le processus d'enregistrement des télécommandes porte-clés est analogue à ceux décrits pour les appareils sans fil.



Les télécommandes de télécommande enregistrées sont automatiquement attachées aux numéros d'utilisateur correspondants dans le système - RC1 à l'utilisateur 1, RC2 à l'utilisateur 2 et ainsi de suite. Reportez-vous également à la note d'importation après la description des menus «3. Codes - 1. Utilisateurs - 01. Utilisateur - 6. Fonc. RC * (A) / 7. Fonc de RC (B) ”

Les menus suivants sont accessibles pour la programmation uniquement pour des lecteurs de proximité (XX est le numéro de dispositif de 02 à 31).

DISPOS. PRX ARM MODE A	MENU TEXTE	9. Dispositifs – xx. Dispositif [PRX] – 7. ARM Mode A
	ADRESSE	8xx7
	OPÉRATION	817 + xx

ARM Mode de fonctionnement A du lecteur de proximité.

A cette adresse l'ingénieur a la possibilité d'instaurer une configuration opératoire (armement et/ou désarmement) pour toutes les partitions du système. La combinaison de types d'armement et/ou désarmement crée le ARM MODE A (mode opératoire A) pour le lecteur. La gestion de l'armement des partitions qui est programmée pour le Mode A ne dépend pas des paramètres pour le lecteur à l'adresse 8xx1 (texte menu « 9. Dispositifs – XX. Dispos. [Nom] - - 2. Partitions »).

Lors de l'activation du Mode opératoire A, une diode lumineuse verte est allumée sur la face avant du lecteur.

L'ingénieur peut programmer une ou plusieurs partitions pour le ARM MODE A selon l'organisation du système. Pour programmer un type d'armement ou désarmement, utilisez les touches :

Bouton	Fonction	Indication		
		LCD32 (S)	LED32	LED8/ 16A
0	La partition ne change pas son état	[*]	[10]	Touche [0]
1	Désarmement	[d]	[1]	Touche [1]
2	Armement Complet	[f]	[2]	Touche [2]
3	Armement Jour	[s]	[3]	Touche [3]
4	Armement Nuit	[S]	[4]	Touche [4]

Confirmez la configuration sélectionnée des partitions par la touche ENTER.

Indication :

LCD : La lettre respective pour l'opération pour la partition s'affiche sur l'écran.
 LED : Après l'entrée dans l'adresse, le système visualise le type programmé pour la partition 1.
 Utilisez les touches fléchées pour visualiser les types programmés pour les autres partitions.
 Visualisez les chiffres sur l'écran un à un à l'aide des flèches. Après chaque appui d'une touche numérique, le curseur se déplace automatiquement vers la partition suivante.

Réglage par défaut : PARTITION 1 – [s] Armement Jour

DISPOS. PRX ARM MODE B	MENU TEXTE	9. Dispositifs – xx. Dispositif [PRX] – 8. ARM Mode B
	ADRESSE	8xx8
	OPÉRATION	818 + xx

ARM Mode de fonctionnement B du lecteur de proximité.

La programmation est analogue à celle décrite à ARM MODE A, la combinaison de types d'armement et/ou désarmement crée le mode opératoire B pour le lecteur. Lors de l'activation du Mode opératoire B, une diode lumineuse jaune est allumée de manière permanente sur la face avant du lecteur.

Réglage par défaut : PARTITION 1 – [S] Armement Nuit

Tous les numéros d'appareils disponibles pour la version de la centrale sont programmés de manière analogue en fonction de leur type.

ANNEXES

ANNEXE 1. Tableau des événements

Code	LED Indication	No d'événement	Description	Événement systématique (historique d'événements)	Zone/ Code Maintenance	CID Code	SIA Code
1	①②③④⑤⑥⑦⑧	1	Événement d'alarme type « Effraction »	Z## Alarm	Zone No/ nom	1 13A	BA
2	①②③④⑤⑥⑦⑧	2	Événement d'alarme type « Effraction » restauré	Z## Alarm R	Zone No/ nom	3 13A	BH
3	①②③④⑤⑥⑦⑧	3	Événement d'alarme type Incendie	Z## Fire	Zone No/ nom	1 11A	FA
4	①②③④⑤⑥⑦⑧	4	Événement d'alarme type Incendie restauré	Z## Fire R	Zone No/ nom	3 11A	FH
5	①②③④⑤⑥⑦⑧	5	Événement d'alarme type Panique	Z## Panic	Zone No/ nom	1 12A	PA
6	①②③④⑤⑥⑦⑧	6	Événement d'alarme type Panique restauré	Z## Panic R	Zone No/ nom	3 12A	PR
7	①②③④⑤⑥⑦⑧	7	Événement d'alarme type TAMPER	Z## Tamper	Zone No/ nom	1 137	TA
8	①②③④⑤⑥⑦⑧	8	Événement d'alarme type TAMPER restauré	Z## Tamper R	Zone No/ nom	3 137	TR
9	①②③④⑤⑥⑦⑧	9	Événement type Alarme médicale	Z## Medical	Zone No/ nom	1 1AA	MA
10	①②③④⑤⑥⑦⑧	10	Événement type Alarme médicale restauré	Z## Medical R	Zone No/ nom	3 1AA	MR
11	①②③④⑤⑥⑦⑧	11	Zone avec attribut AUX « Sécurité 24h » activée	Z## 24h Alarm	Zone No/ nom	1 13A	BA
12	①②③④⑤⑥⑦⑧	12	Zone avec attribut AUX « Sécurité 24h » restaurée	Z## 24h Alarm R	Zone No/ nom	3 13A	BH
13	①②③④⑤⑥⑦⑧	13	Zone avec attribut AUX « Perte AC » activée	Z## AC Loss	Zone No	1 3A1	AT
14	①②③④⑤⑥⑦⑧	14	Zone avec attribut AUX « Perte AC » restaurée	Z## AC Restore	Zone No	3 3A1	AR
15	①②③④⑤⑥⑦⑧	15	Zone avec attribut AUX « Batterie basse » activée	Z## Batt Low	Zone No	1 3A2	YT
16	①②③④⑤⑥⑦⑧	16	Zone avec attribut AUX « Batterie basse » restaurée	Z## Batt Restore	Zone No	3 3A2	YR
17	①②③④⑤⑥⑦⑧	17	Zone avec attribut AUX « Détecteur inondation » activée	Z## Water leak	Zone No	1 154	WA
18	①②③④⑤⑥⑦⑧	18	Zone avec attribut AUX « Détecteur inondation » restaurée	Z## Water leak R	Zone No	3 154	WR
19	①②③④⑤⑥⑦⑧	19	Zone avec attribut AUX « Détecteur de gaz » activée	Z## Gas	Zone No	1 151	GA
20	①②③④⑤⑥⑦⑧	20	Zone avec attribut AUX « Détecteur de gaz » restaurée	Z## Gas R	Zone No	3 151	GR
21	①②③④⑤⑥⑦⑧	21	Zone avec attribut AUX « Panne GSM, connexion » activée	Z## GSM Link	Zone No	1 354	YS
22	①②③④⑤⑥⑦⑧	22	Zone avec attribut AUX « Panne GSM, connexion » restaurée	Z## GSM Link R	Zone No	3 354	YK
23	①②③④⑤⑥⑦⑧	23	Zone avec attribut AUX « Panne, gaz » activée	Z## Gas Trbl	Zone No	1 157	GT

Série ECLIPSE 8/16/32/99 – Descriptif de la programmation ingénieur

24	①②③④⑤⑥⑦⑧	24	Zone avec attribut AUX « Panne, gaz » restaurée	Z## Gas Trbl R	Zone No	3 157	GR
25	①②③④⑤⑥⑦⑧	25	Zone avec attribut AUX « Haute température » activée	Z## High Temp	Zone No	1 158	KA
26	①②③④⑤⑥⑦⑧	26	Zone avec attribut AUX « Haute température » restaurée	Z## High Temp R	Zone No	3 158	KR
27	①②③④⑤⑥⑦⑧	27	Zone avec attribut AUX « Température basse » activée	Z## Low Temp	Zone No	1 159	ZA
28	①②③④⑤⑥⑦⑧	28	Zone avec attribut AUX « Température basse » restaurée	Z## Low Temp R	Zone No	3 159	ZR
29	①②③④⑤⑥⑦⑧	29	Zone avec attribut AUX « Perte de chaleur » activée	Z## Heat Loss	Zone No	1 153	ZA
30	①②③④⑤⑥⑦⑧	30	Zone avec attribut AUX « Perte de chaleur » activée	Z## Heat Loss R	Zone No	3 153	ZR
31	①②③④⑤⑥⑦⑧	31	Zone avec attribut « Enregistrement dans LOG » ¹⁾ activée	Z## Open	Zone No	-	-
32	①②③④⑤⑥⑦⑧	32	Zone avec attribut « Enregistrement dans LOG » ¹⁾ restaurée	Z## Close	Zone No	-	-
33	①②③④⑤⑥⑦⑧	33	Isolation (contournement) de zone	Z## Bypassed	Zone No/ nom	1 57A	UB
34	①②③④⑤⑥⑦⑧	34	Zone restaurée d'isolation	Z## UnBypassed	Zone No/ nom	3 57A	UU
35	①②③④⑤⑥⑦⑧	35	Activation rapide – Activation totale	QuickArm A#	Partition No/ nom	3 4A8	CL
36	①②③④⑤⑥⑦⑧	36	Activation rapide – Activation et restez sur le lieu	QuickArm A#Stay	Partition No/ nom	3 4A8	CL
37	①②③④⑤⑥⑦⑧	37	Activation rapide – Sécurité de nuit	QuickArm A#Inst	Partition No/ nom	3 4A8	CL
38	①②③④⑤⑥⑦⑧	38	Activation par code – Activation totale	U##Arm A#	Utilisateur /Partition No	3 4A1	CL
39	①②③④⑤⑥⑦⑧	39	Activation par code – Activation et restez sur le lieu	U##ArmA #Stay	Utilisateur No/ nom	3 4A1	CL
40	①②③④⑤⑥⑦⑧	40	Activation par code - Sécurité de nuit	U##Arm A#Inst	Utilisateur No/ nom	3 4A1	CL
41	①②③④⑤⑥⑦⑧	41	Désactivation par code	U##Disarm A#	Utilisateur / Partition No	1 4A1	OP
42	①②③④⑤⑥⑦⑧	42	Activation à distance - Activation totale	U##RemArm A#	Utilisateur/ Partition No	3 4A7	CQ
43	①②③④⑤⑥⑦⑧	43	Activation à distance – Activation et restez sur le lieu	U##RemArm A#Stay	Utilisateur /Partition No	3 4A7	CQ
44	①②③④⑤⑥⑦⑧	44	Activation à distance - Sécurité de nuit	U##RemArm A#Inst	Utilisateur No/ nom	3 4A7	CQ
45	①②③④⑤⑥⑦⑧	45	Désactivation à distance	U##RemDisarm A#	Utilisateur /Partition No	1 4A7	OQ
46	①②③④⑤⑥⑦⑧	46	Activation par clé - Activation totale	Z##KeyArm A#	Zone/Partition No	3 4A9	CS
47	①②③④⑤⑥⑦⑧	47	Activation par clé – Activation et restez sur le lieu	Z##KeyArm A#Stay	Zone No/ nom	3 4A9	CS
48	①②③④⑤⑥⑦⑧	48	Activation par clé - Sécurité de nuit	Z##KeyArm A#Inst	Zone No/ nom	3 4A9	CS
49	①②③④⑤⑥⑦⑧	49	Désactivation par clé	Z##KeyDisarm A#	Zone/Partition No	1 4A9	OS
50	①②③④⑤⑥⑦⑧	50	Activation totale suivant programmation horaire	AutoArm A#	Partition No	3 4A3	CA
51	①②③④⑤⑥⑦⑧	51	Activation et restez sur le lieu, suivant programmation horaire	AutoArm A#Stay	Partition No	3 4A3	CA
52	①②③④⑤⑥⑦⑧	52	Désactivation suivant programmation horaire	AutoDisarm A#	Partition No	1 4A3	OA
53	①②③④⑤⑥⑦⑧	53	Activation totale sous « sans mouvement »	AutoArm A#	Partition No	3 4A3	CA
54	①②③④⑤⑥⑦⑧	54	Activation et restez sur le lieu, sous « sans mouvement »	AutoArm A#Stay	Partition No	3 4A3	CA
55	①②③④⑤⑥⑦⑧	55	Isolation de zone avec l'attribut FORCE lors de l'activation	Z## Forced	Zone No/ nom	1 57A	UB
56	①②③④⑤⑥⑦⑧	56	Isolation de zone avec l'attribut FORCE lors de la désactivation	Z## Included	Zone No/ nom	3 57A	UU
57	①②③④⑤⑥⑦⑧	57	Temporisation lors d'activation suivant programmation horaire	U## ArmExtend A#	Utilisateur /Partition No	1 464	CE
58	①②③④⑤⑥⑦⑧	58	Code contrainte (piège) saisi	U## Duress Alarm	Utilisateur No/ nom	1 121	HA
59	①②③④⑤⑥⑦⑧	59	Alarme de panique médicale émise par le clavier	KBD## Medical	Clavier No	1 1AA	MA
60	①②③④⑤⑥⑦⑧	60	Alarme de panique médicale restaurée	KBD## Medical R	Clavier No	3 1AA	MR
61	①②③④⑤⑥⑦⑧	61	Alarme de panique police émise par le clavier	KBD## Panic	Clavier No	1 12A	PA

Série ECLIPSE 8/16/32/99 – Descriptif de la programmation ingénieur

62	①②③④⑤⑥⑦⑧	62	Alarme de panique police émise par le clavier restaurée	KBD## Panic R	Clavier No	3 12A	PR
63	①②③④⑤⑥⑦⑧	63	Alarme de panique d'incendie émise par le clavier	KBD## Fire	Clavier No	1 11A	FA
64	①②③④⑤⑥⑦⑧	64	Alarme de panique d'incendie émise par le clavier restaurée	KBD## Fire R	Clavier No	3 11A	FH
	①②③④⑤⑥⑦⑧	65	Clavier bloqué	KBD## Lockout	Clavier No	1 421	JA
	①②③④⑤⑥⑦⑧	66	Entrée au menu de programmation ingénieur	Installer In	-	1 627	LB
	①②③④⑤⑥⑦⑧	67	Sortie du menu de programmation ingénieur	Installer Out	-	1 628	LX
	①②③④⑤⑥⑦⑧	68	Entrée au menu de programmation ingénieur	Download Start	-	1 411	RB
	①②③④⑤⑥⑦⑧	69	Sortie du mode de programmation à distance	Download End	-	1 412	RS
	①②③④⑤⑥⑦⑧	70	Test périodique	Periodic Tst Rep	-	1 6A2	TX
	①②③④⑤⑥⑦⑧	71	Test manuel	Manual Tst Rep	-	1 6A1	TX
	①②③④⑤⑥⑦⑧	72	Absence d'alimentation secteur	AC Failure	-	1 3A1	AT
	①②③④⑤⑥⑦⑧	73	Alimentation secteur restaurée	AC Restore	-	3 3A1	AR
	①②③④⑤⑥⑦⑧	74	Niveau bas de la batterie	Battery Low	-	1 3A2	YT
	①②③④⑤⑥⑦⑧	75	Absence de batterie	Battery Wlissing	-	1 311	YM
	①②③④⑤⑥⑦⑧	76	La batterie est restaurée	Battery Restore	-	3 3A9	YR
	①②③④⑤⑥⑦⑧	77	Court circuit sortie sirène	Bell Short	-	1 321	YA
	①②③④⑤⑥⑦⑧	78	Panne de la ligne de sirène	Bell Absent	-	1 321	YA
	①②③④⑤⑥⑦⑧	79	Sirène restaurée	Bell Restore	-	3 321	YH
	①②③④⑤⑥⑦⑧	80	Panne dans la ligne d'incendie à 2 fils (PGM4)	Fire line Flt	-	1 373	FT
	①②③④⑤⑥⑦⑧	81	Ligne d'incendie à 2 fils (PGM4) restaurée	Fire line Rstr	-	3 373	FJ
	①②③④⑤⑥⑦⑧	82	Fusible grillé	Fuse Blow	-	1 3AA	YP
	①②③④⑤⑥⑦⑧	83	Fusible restauré	Fuse Restore	-	3 3AA	YQ
	①②③④⑤⑥⑦⑧	84	Absence de ligne téléphonique	TLM trouble	-	1 351	LT
	①②③④⑤⑥⑦⑧	85	Ligne téléphonique restaurée	TLM restore	-	3 351	LR
	①②③④⑤⑥⑦⑧	86	Alimentation secteur	Power UP	-	1 3A8	RR
	①②③④⑤⑥⑦⑧	87	Réinitialisation (reset) du système	Reset	-	1 3A5	YW
	①②③④⑤⑥⑦⑧	88	Modification d'horaire	Time Changed	-	3 625	JT
	①②③④⑤⑥⑦⑧	89	Erreur de communication pour rapport pour la centrale de surveillance	Report Error	-	1 354	YC
	①②③④⑤⑥⑦⑧	90	La communication avec la centrale de surveillance restaurée	Report Restore	-	3 354	YK
	①②③④⑤⑥⑦⑧	91	Perte de dispositif périphérique	D## Absent	Dispositif WL. No/ nom	1 333	ET
	①②③④⑤⑥⑦⑧	92	Dispositif périphérique restauré	D## Restore	Dispositif WL. No/ nom	3 333	ER
	①②③④⑤⑥⑦⑧	93	Autoprotection du dispositif périphérique	D## Tamper	Dispositif WL. No/ nom	1 145	TA
	①②③④⑤⑥⑦⑧	94	Auto-protection du dispositif périphérique restaurée	D## Tamper R	Dispositif WL. No/ nom	3 145	TR
	①②③④⑤⑥⑦⑧	95	Activation échouée sous « sans mouvement »	A## Failed AutoArm	Partition No	-	-
	①②③④⑤⑥⑦⑧	96	Code d'utilisateur modifié	U# #Code Changed	Utilisateur No/ nom	-	JV
	①②③④⑤⑥⑦⑧	97	Non valides heure et date	Invalid clock	-	1 626	JT
	①②③④⑤⑥⑦⑧	98	Effacement de la mémoire par utilisateur	U# #Memory Clear	Utilisateur No/ nom	-	-
	①②③④⑤⑥⑦⑧	99	Activation sans visualisation des événements courants liés à des problèmes	U# #OverrideARM	Utilisateur No/ nom	-	-
	①②③④⑤⑥⑦⑧	100	Niveau bas de la batterie de dispositif sans fil	WLDev ##Batt Low	Dispositif WL. No/ nom	1 384	XT
	①②③④⑤⑥⑦⑧	101	Batterie de dispositif sans fil restaurée	WLDev ##Batt OK	Dispositif WL. No/ nom	3 384	XR
	①②③④⑤⑥⑦⑧	102	Perte de batterie de dispositif sans fil	WLDev ##Batt Lost	Dispositif WL. No/ nom	1 381	US
	①②③④⑤⑥⑦⑧	103	Dispositif sans fil restauré	WLDev##Restore	Dispositif WL. No/ nom	3 381	UR
	①②③④⑤⑥⑦⑧	104	Caméra encrassée de détecteur d'incendie sans fil	WLDev##Clear Fire	Dispositif WL. No/ nom	1 616	AS

① ② ③ ④ ⑤ ⑥ ⑦ ⑧	105	Détecteur d'incendie sans fil restauré	WLDev##FireRest	Dispositif WL. No/ nom	3 616	AN
① ② ③ ④ ⑤ ⑥ ⑦ ⑧	106	Brouillage de module d'expansion sans fil	WLExp RF Jamming	Dispositif WL. No/ nom	1 344	XQ
① ② ③ ④ ⑤ ⑥ ⑦ ⑧	107	Brouillage de module d'expansion sans fil. Restauration	WLExp RF JamRest	Dispositif WL. No/ nom	3 344	XH
① ② ③ ④ ⑤ ⑥ ⑦ ⑧	108	Perte de l'alimentation secteur d'un dispositif	D## AcLost	Dispositif WL. No/ nom	1 342	ET
① ② ③ ④ ⑤ ⑥ ⑦ ⑧	109	Restauration de l'alimentation d'un dispositif	D## AcRestore	Dispositif WL. No/ nom	3 342	ER
① ② ③ ④ ⑤ ⑥ ⑦ ⑧	110	Problème avec la batterie d'un dispositif	WLDev##Batt Trbl	Dispositif WL. No/ nom	1 338	ET
① ② ③ ④ ⑤ ⑥ ⑦ ⑧	111	Restauration de la batterie d'un dispositif	WLDev ##Batt Rest	Dispositif WL. No/ nom	3 338	ER
① ② ③ ④ ⑤ ⑥ ⑦ ⑧	112	Fusible grillé d'un dispositif	D## Fuse Blown	Dispositif WL. No/ nom	1 337	ET
① ② ③ ④ ⑤ ⑥ ⑦ ⑧	113	Fusible d'un dispositif restauré	D## Fuse Rest	Dispositif WL. No/ nom	3 337	ER
① ② ③ ④ ⑤ ⑥ ⑦ ⑧	118	La communication avec la station de surveillance a échoué	Comm Ch Trouble	GPRS	1350	YS
① ② ③ ④ ⑤ ⑥ ⑦ ⑧	133	Le nombre de codes incorrects saisis (adresse 16 dans les menus du Manager) est atteint.	Code d'accès à distance	Tamper	-	JA
① ② ③ ④ ⑤ ⑥ ⑦ ⑧	134	L'armement forcé en cas de problème de communication (PSTN / GPRS) et de connexion de la sirène à PGM5 (Eclipse 32) est incorrect - aucune résistance d'équilibrage n'est connectée entre les bornes + PGM et + AUX.	Prevent-Settings	-	1455	CD
① ② ③ ④ ⑤ ⑥ ⑦ ⑧	135	Batterie faible (problème avec la batterie) de la sirène sans fil (SIR)	WLDev PGM ## Batt Low	Numéro / nom PGM	-	-
① ② ③ ④ ⑤ ⑥ ⑦ ⑧	136	Restauration de la batterie de la sirène sans fil (SIR)	WLDev PGM## Batt OK	Numéro / nom PGM	-	-
① ② ③ ④ ⑤ ⑥ ⑦ ⑧	137	Sirène sans fil perdue (SIR)	WLDev PGM## Lost	Numéro / nom PGM	-	-
① ② ③ ④ ⑤ ⑥ ⑦ ⑧	138	Restauration de sirène sans fil (SIR)	WLDev PGM## Restore	Numéro / nom PGM	-	-
① ② ③ ④ ⑤ ⑥ ⑦ ⑧	139	Problème avec l'interrupteur de sabotage de la sirène sans fil (SIR)	WLDev PGM## Tamper	Numéro / nom PGM	-	-
① ② ③ ④ ⑤ ⑥ ⑦ ⑧	140	Interrupteur anti-sabotage de la sirène sans fil Restauration (SIR)	WLDev PGM## Tamper Restore	Numéro / nom PGM	-	-

(1) – Les événements ne sont pas envoyés au logiciel de surveillance.

Numéros d'événements pris en charge pour la transmission via différentes versions SW d'Eclipse VD:

Eclipse VD	Numéros d'événement
Avant SW 2.00	1, 3, 5, 7, 9, 58, 59, 61, 63, 72, 74, 75, 91, 93
SW 2.0 - 2.15	1, 3, 5, 7, 9, 11, 17, 19, 35, 38, 41, 42, 45, 46, 49, 50, 52, 53, 58, 59, 61, 63, 65, 72, 73, 74, 75
SW 2.16	1, 3, 5, 7, 9, 11, 13, 17, 19, 33, 34, 35, 36, 37, 38, 39, 40, 41, 42, 43, 44, 45, 46, 47, 48, 49, 50, 51, 52, 53, 54, 58, 59, 61, 63, 65, 72, 73, 74, 75, 91, 93

Numéros d'événements pris en charge pour la transmission avec un signal mélodique, lorsque le compositeur vocal est activé (adresse 6100) mais qu'il est manquant ou en panne: 1, 3, 5, 7, 9, 17, 59, 61, 63, 91, 93

ANNEXE 2. Algorithme « FIRE DELAY (temporisation d’alarme incendie) » (ADRESSE 2015)

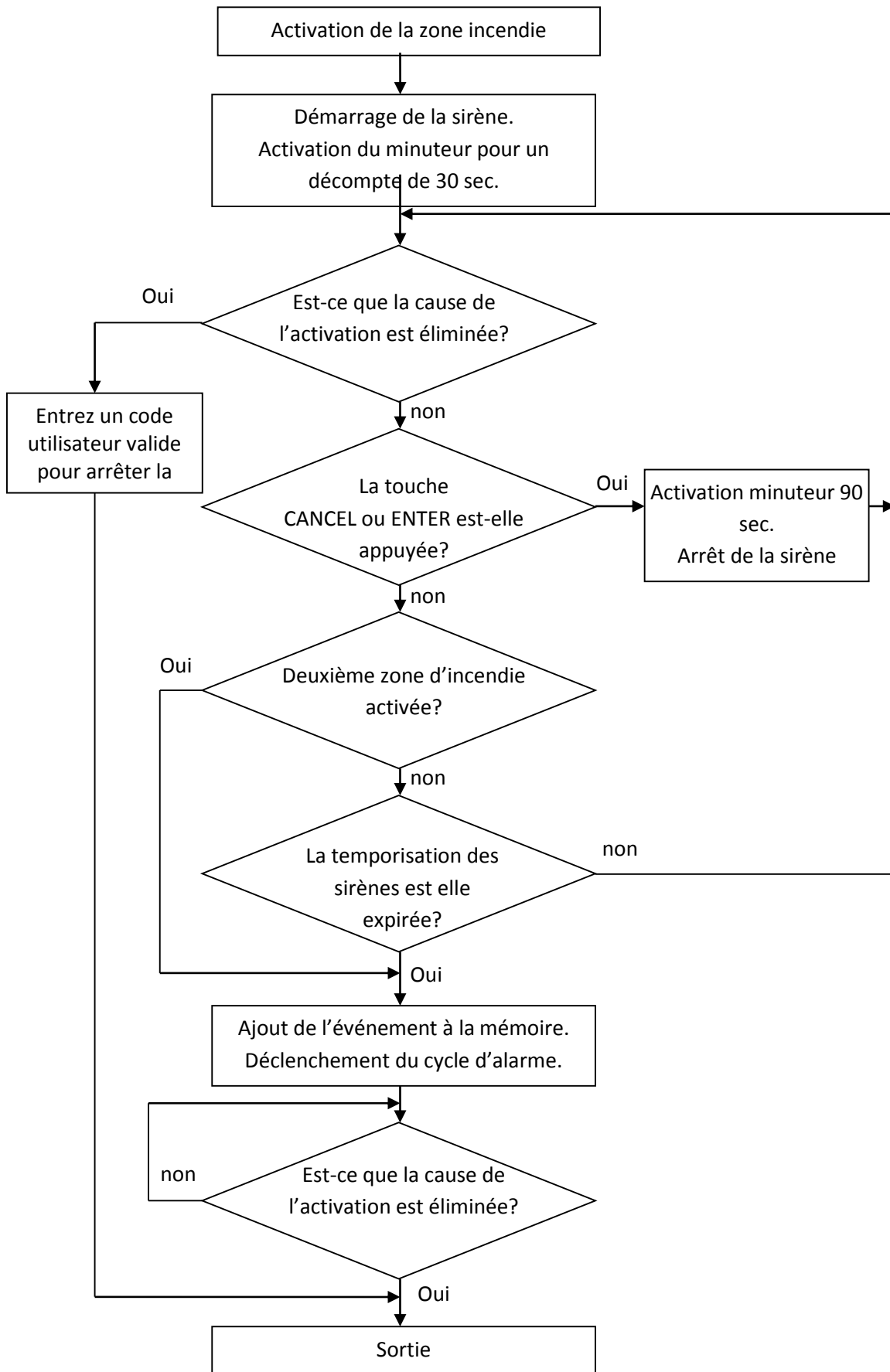

ANNEXE 3. Algorithme de gestion d'ECLIPSE serie par le biais d'un composeur vocal VD/ DTMF

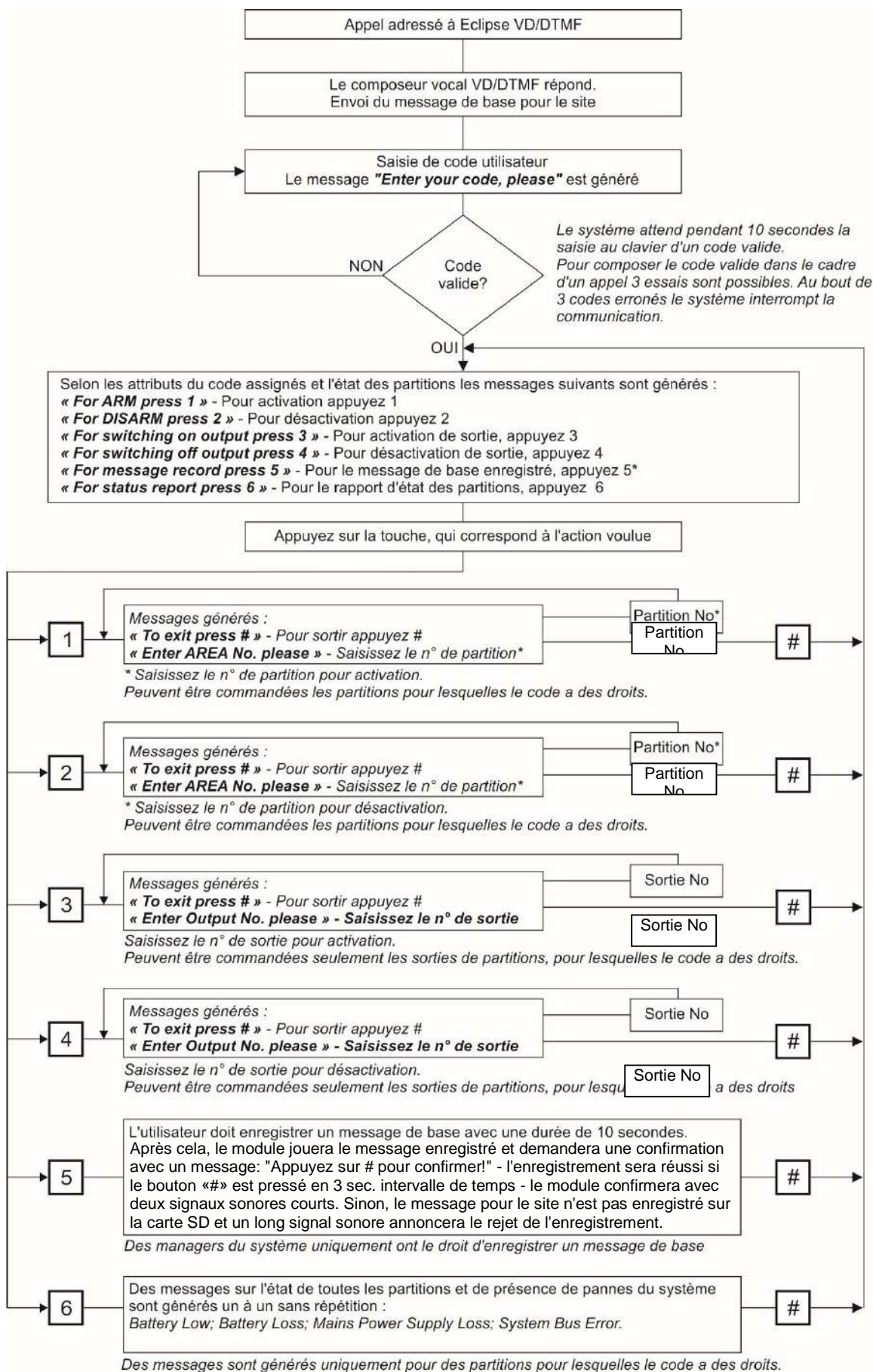

Si au bout de 40 secondes il n'y a pas d'activité, une touche appuyée, le système coupe automatiquement la ligne.

ANNEXE 4. Structure des menus textuels

Il y a plusieurs modes de programmer des paramètres dans les menus textuels :

- Lorsque dans le sous menu déroulant le choix proposé est pour une seule option, un attribut ou un paramètre d'une liste, l'installateur accède au réglage voulu par les flèches et confirme le choix par la touche (✓). Le système émet un bip de confirmation et sort automatiquement du sous-menu. Lors d'une nouvelle entrée dans le même menu, le paramètre réglé s'affiche avec, devant, un symbole « encoche ». Voir aussi l'exemple 1.
- Lorsque dans le sous menu déroulant le choix est pour des options, attributs ou paramètres multiples d'une liste, l'installateur se sert des flèches pour y accéder et les permet par la touche (1). Le paramètre réglé est marqué par le symbole « encoche » avant. Pour interdire un paramètre, appuyez sur la touche (0) – le symbole « encoche » s'efface. Après la permission de toutes les options, attributs ou paramètres, le choix final est confirmé par la touche (✓). Voir aussi l'exemple 2.

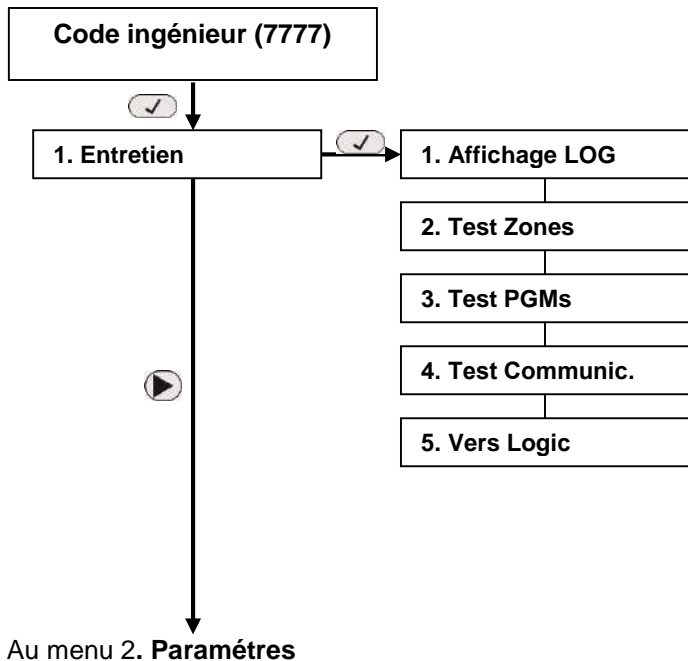

Les menus textuels sont accessibles pour opérer avec seulement via un clavier LCD! Les structures d'arborescence de texte fournies sont complètes pour la centrale de configuration Eclipse 99. Pour les ressources des codes utilisateur, zones, zones, etc. pris en charge dans Eclipse 8/16/32 - reportez-vous aux descriptions détaillées de l'élément 7!

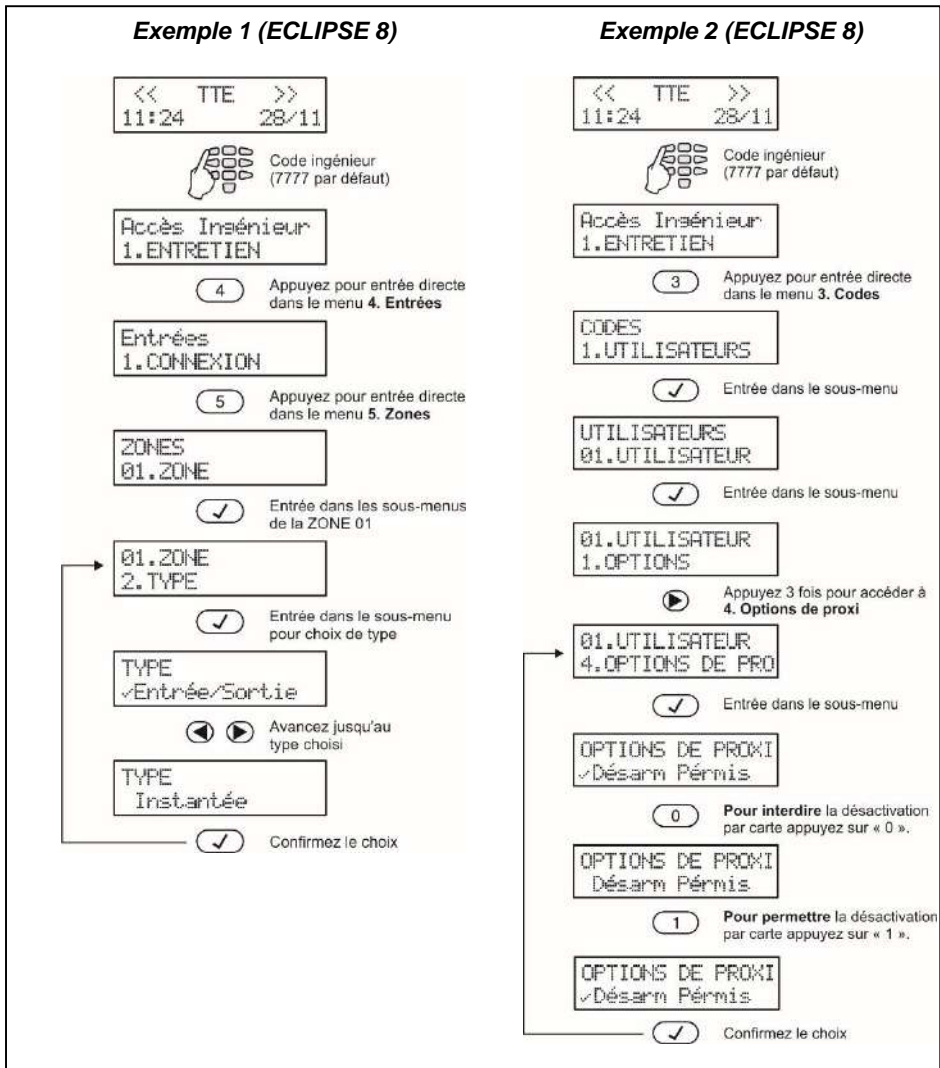

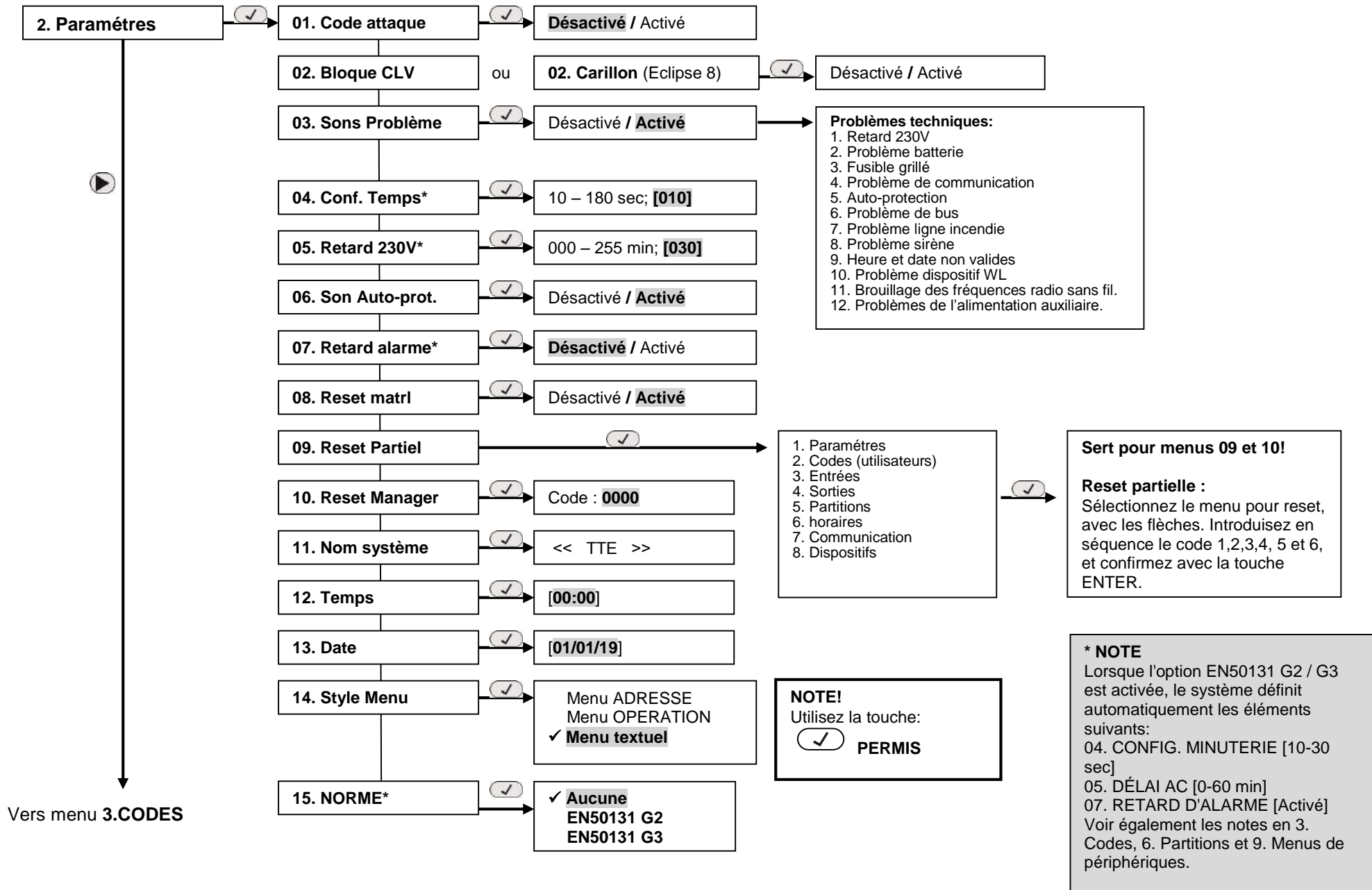

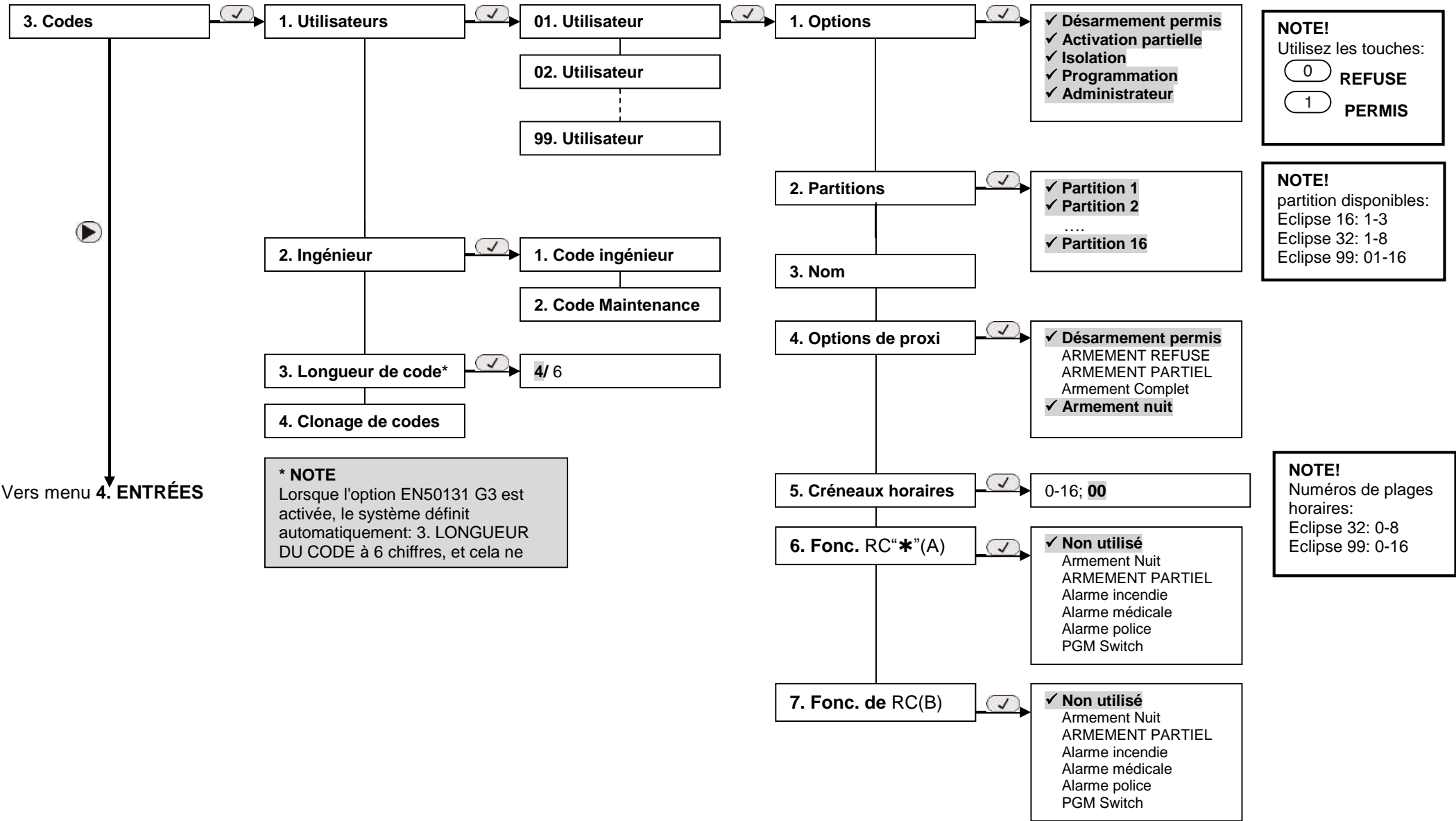

NOTE!
Utilisez les touches:
0 REFUSE
1 PERMIS

NOTE!
partition disponibles:
Eclipse 16: 1-3
Eclipse 32: 1-8
Eclipse 99: 01-16

NOTE!
Numéros de plages horaires:
Eclipse 32: 0-8
Eclipse 99: 0-16

Vers menu 4. ENTRÉES

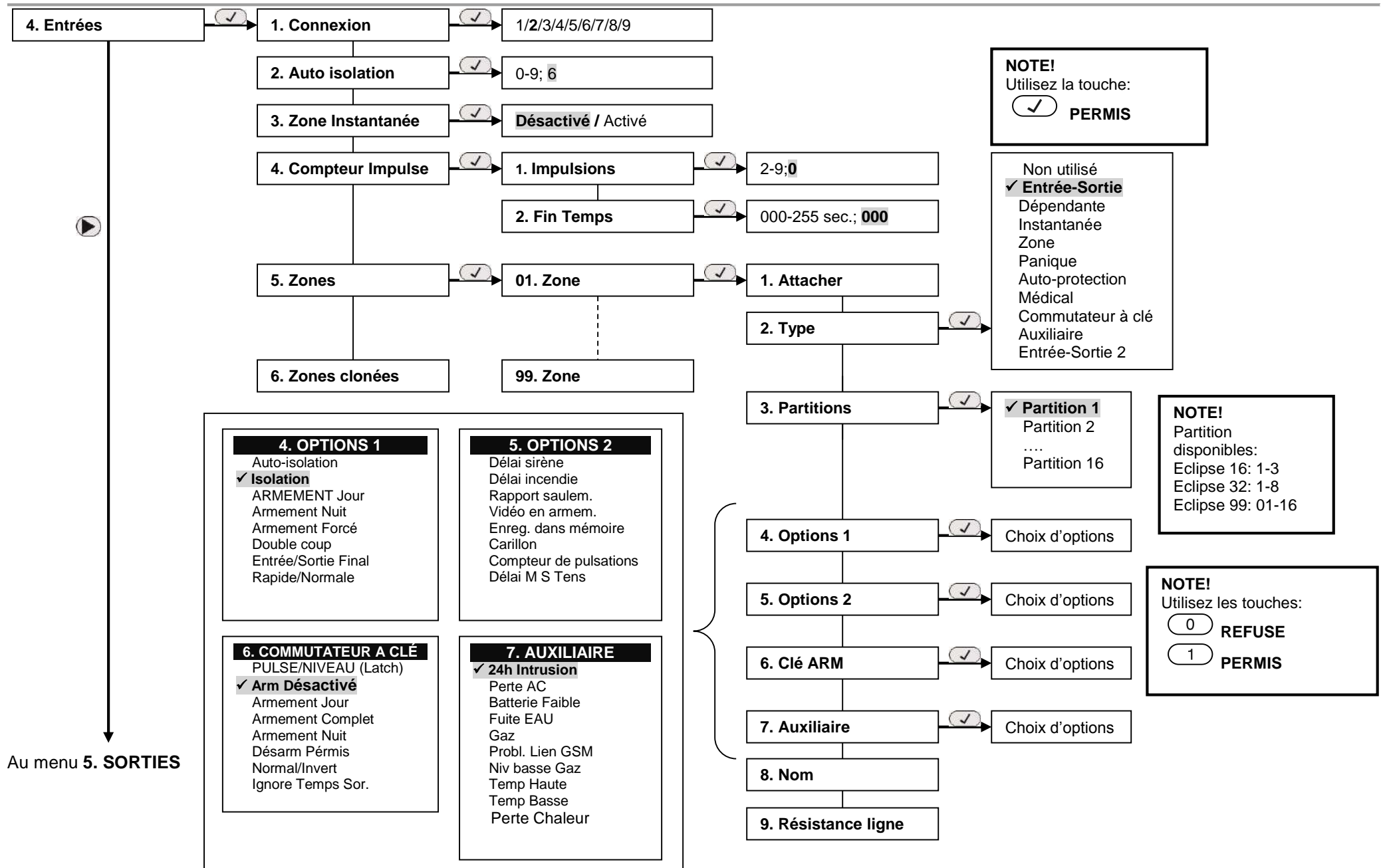

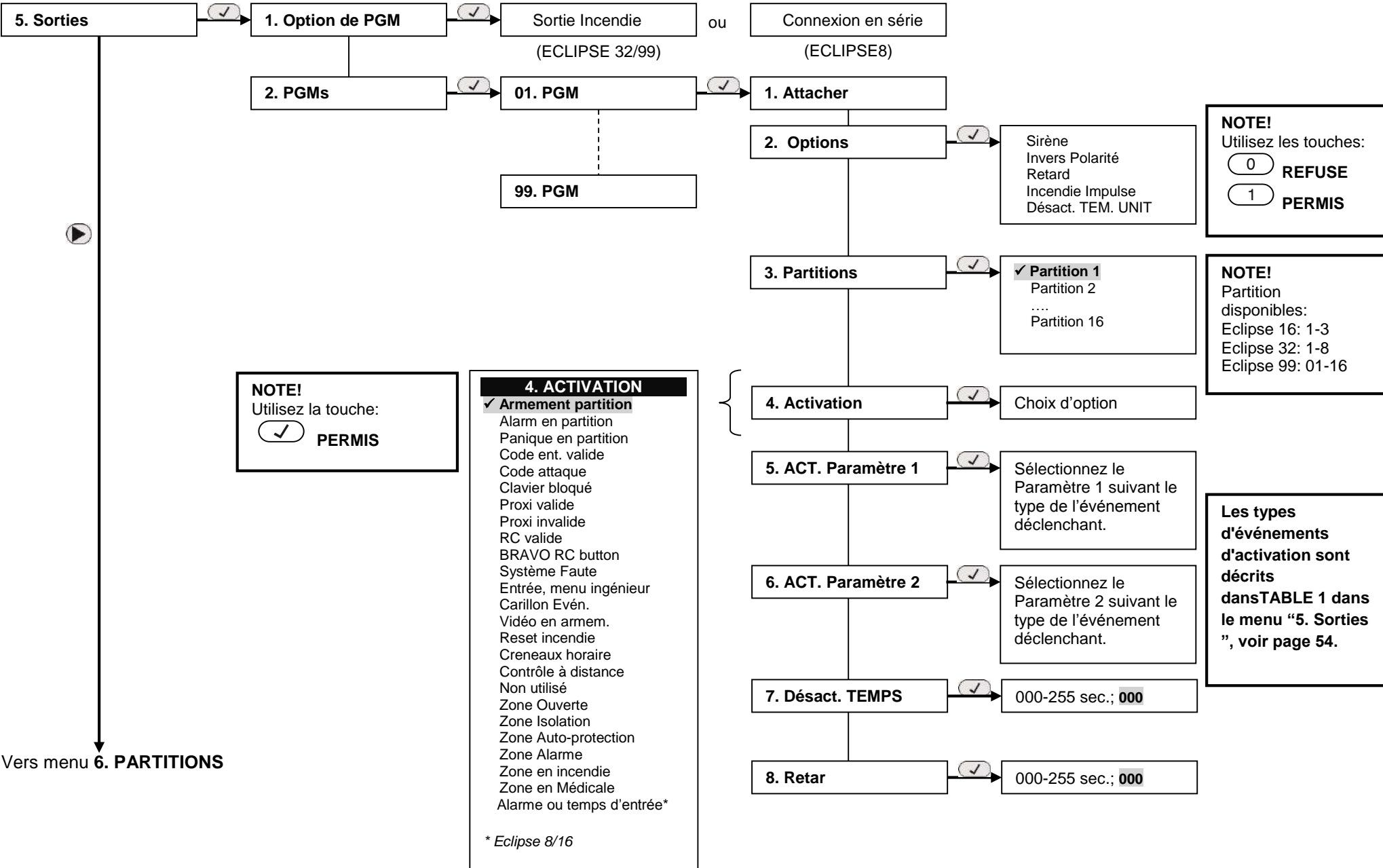

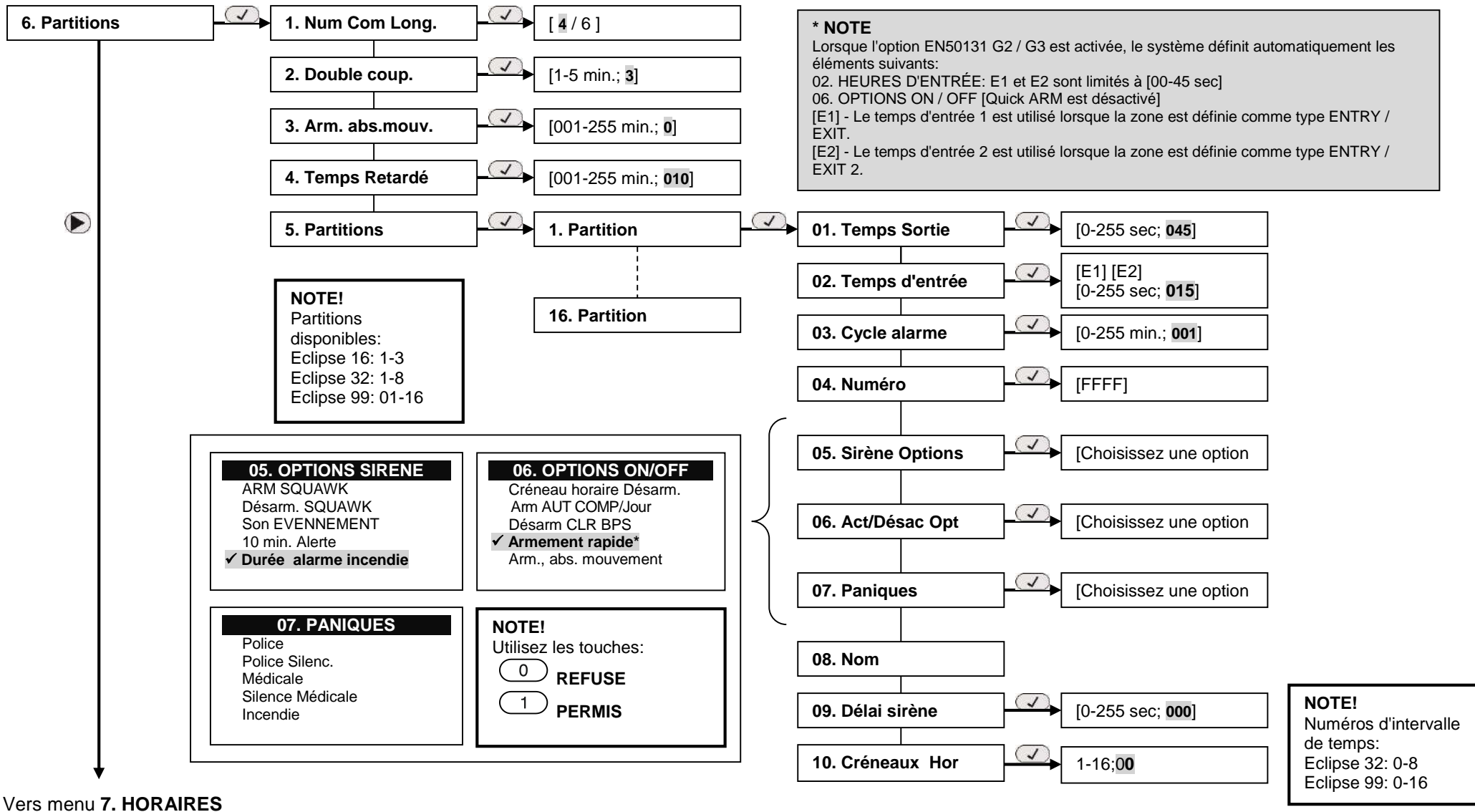

Remarque : Les menus sont uniquement accessibles dans la centrale ECLIPSE 32/99.

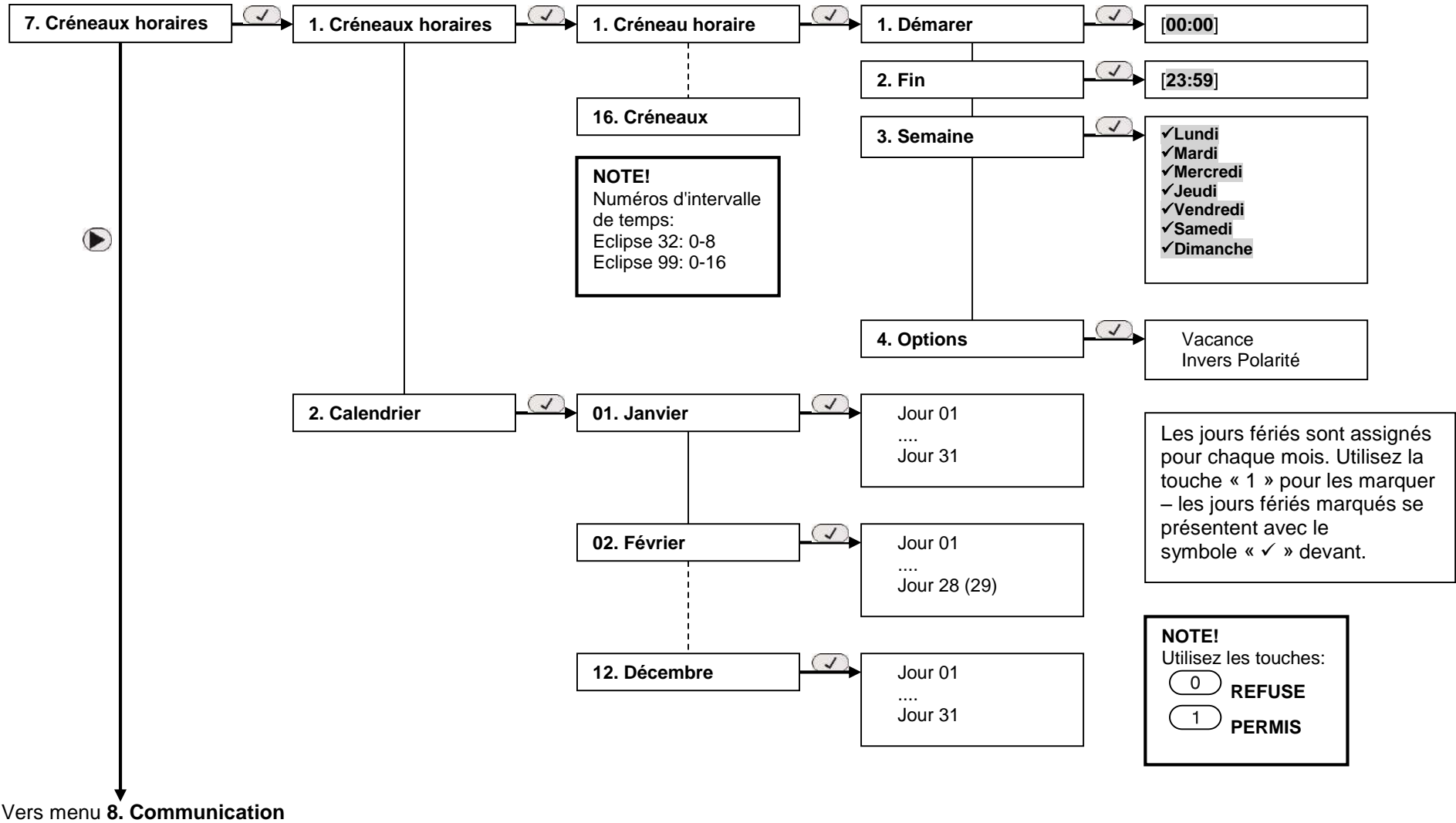

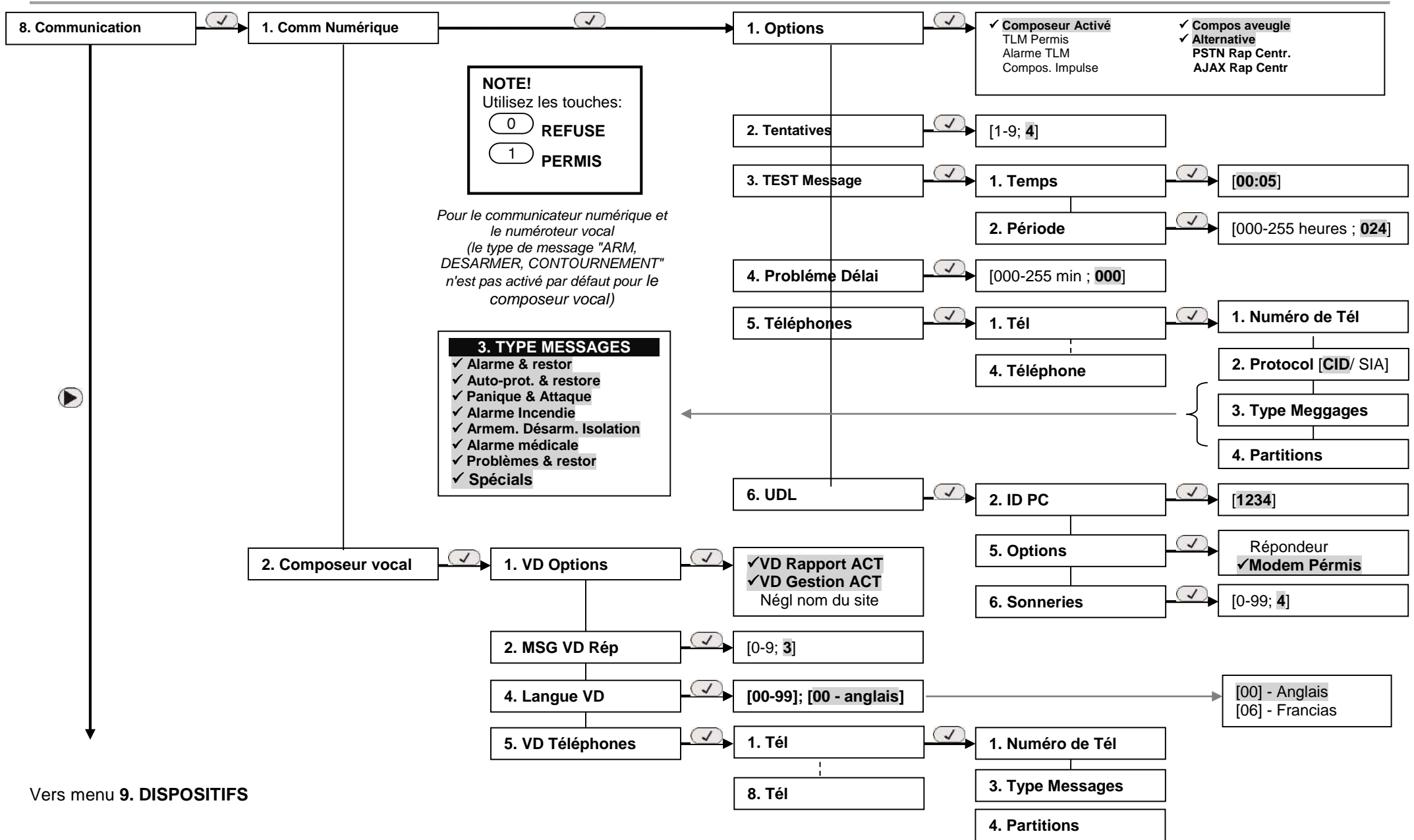

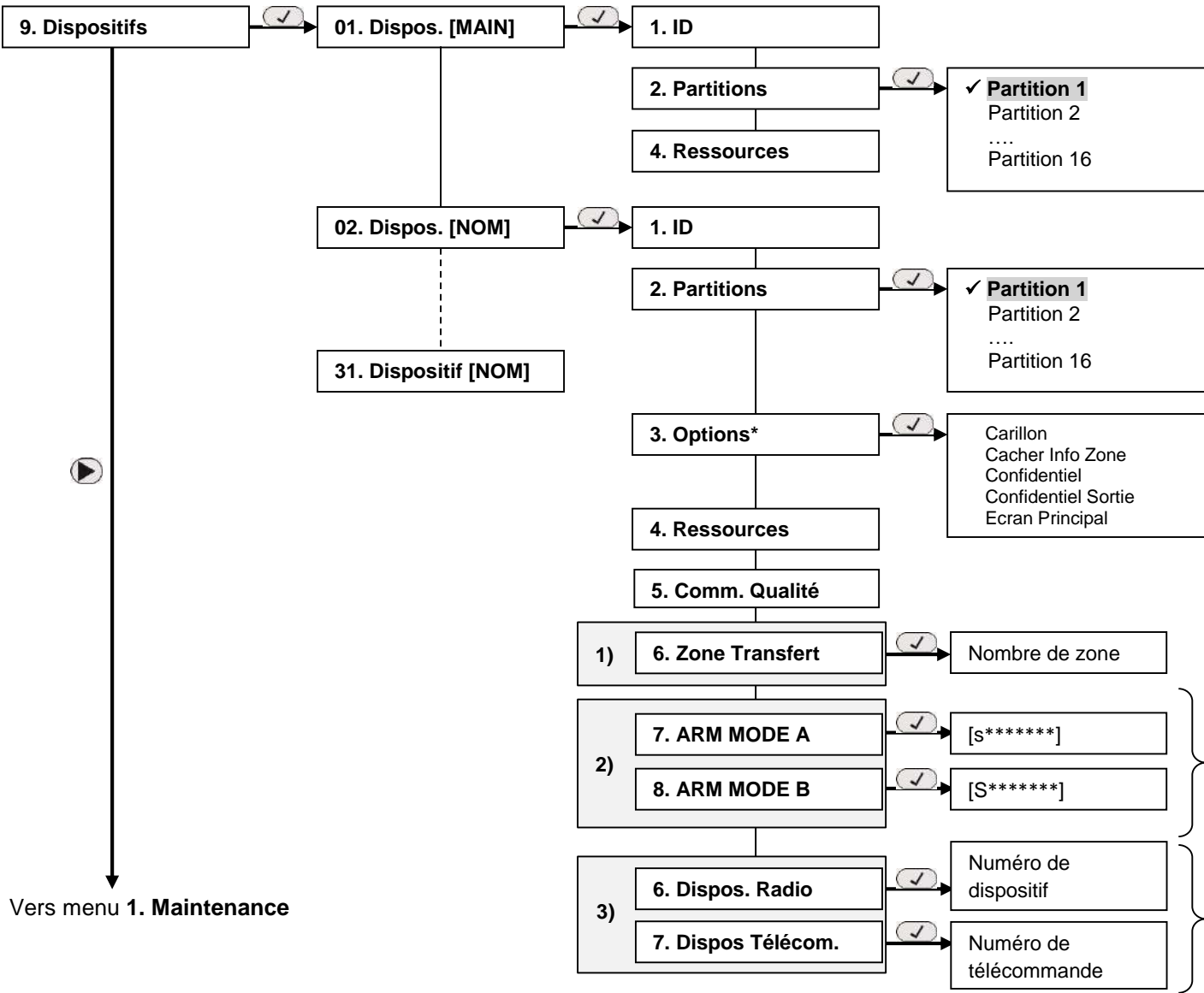

NOTE!
 Nombre de Partition:
 Eclipse 16: 1-3
 Eclipse 32: 1-8
 Eclipse 99: 01-16

NOTE!
 Utilisez les touches:
 0 REFUSE
 1 PERMIS

*** NOTE**
 Lorsque l'option EN50131 G2 / G3 est activée, le système définit automatiquement les éléments suivants:
 3. OPTIONS: CONFIDENTIEL et CONF EXIT sont toujours activés
 L'ÉCRAN PRINCIPAL est disponible uniquement pour les claviers LCD.

Assigner dans les menus des actions de gestion du système d'alarme dans les différentes partitions. Utilisez les touches pour assigner l'opération respective :

Bouton	Description	Indication
[0]	La partition ne change pas son état	[*]
[1]	Désarmement	[d]
[2]	Armement Complet	[f]
[3]	Armement Jour	[s]
[4]	Armement Nuit	[S]

Les types de dispositifs sans fil de la série BRAVO maintenus :

Dispositif	Description
PIR	Détecteur de mouvement sans fil
MC	Contact magnétique sans fil
FLD	Détecteur d'inondation sans fil
FIRE	Détecteur d'incendie sans fil
SIRN	Sirène sans fil
REMT	Télécommande

- 1) Le menu est accessible uniquement pour les claviers LED.
- 2) Les menus sont accessibles uniquement pour des lecteurs de proximité.
- 3) Les menus sont accessibles uniquement pour le module d'expansion sans fil Eclipse WL.

ANNEXE 5. Schémas de raccordement et information de zone

(La valeur est vérifiée dans le menu «4. Entrées - 5. Zones - zz. Zone - 9. RESIST. LIGNE "(ADRESSE 2zz9), où" zz "est un numéro de zone)

Schémas, raccordement simple

1 SANS EOL

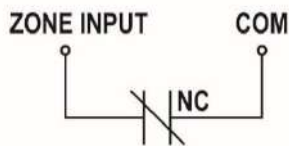

Valeur	Description
< 1.5 kΩ	La zone est fermée.
> 1.5 kΩ	La zone est ouverte.

2 N.F. AVEC EOL

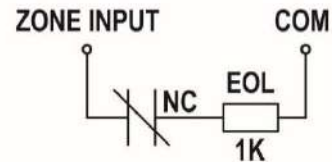

Valeur	Description
< 0.75 kΩ	La zone est ouverte.
0.75 – 1.5 kΩ	La zone est fermée.
> 1.5 kΩ	La zone est ouverte.

3 N.O. AVEC EOL

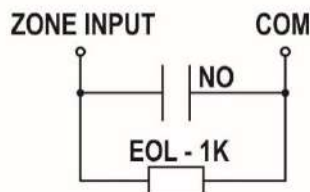

Valeur	Description
< 0.75 kΩ	La zone est ouverte.
0.75 – 1.5 kΩ	La zone est fermée.
> 1.5 kΩ	La zone est ouverte.

4 N.F. SANS EOL AVEC RECONNAISSANCE DE L'AUTO-PROTECTION

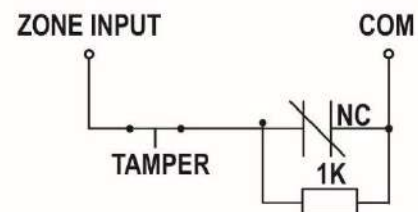

Valeur	Description
< 0.75 kΩ	La zone est fermée.
0.75 – 5.6 kΩ	La zone est ouverte.
> 5.6 kΩ	Auto-protection – court circuit.

5 N.F. AVEC EOL, AVEC AUTO-PROTECTION ET AVEC RECONNAISSANCE DU COURT CIRCUIT

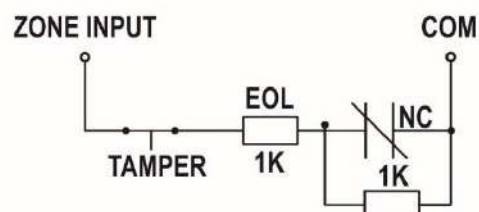

Valeur	Description
< 0.75 kΩ	Auto-protection – court circuit
0.75 – 1.5 kΩ	La zone est fermée.
1.5 - 5.6 kΩ	La zone est ouverte.
> 5.6 kΩ	Auto-protection – interruption N.F.

Schémas, raccordement double

6 N.F. SANS EOL

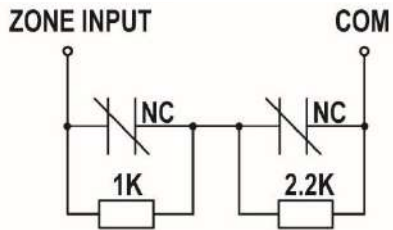

Valeur	Description
< 0.5 kΩ	Les deux zones sont fermées.
0.5 – 1.5 kΩ	1 ^{ère} zone – ouverte. 2 ^{ème} – fermée.
1.5 – 2.7 kΩ	1 ^{ère} zone – fermée. 2 ^{ème} – ouverte.
2.7 kΩ - ∞	Les deux zones sont ouvertes.

7 N.F.SANS EOL, AVEC RECONNAISSANCE DE L'AUTO-PROTECTION

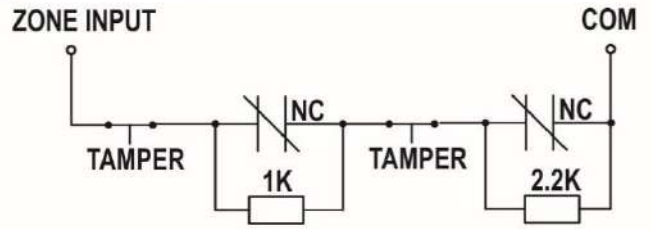

Valeur	Description
< 0.5 kΩ	Les deux zones sont fermées.
0.5 – 1.5 kΩ	1 ^{ère} zone – ouverte. 2 ^{ème} – fermée.
1.5 – 2.7 kΩ	1 ^{ère} zone – fermée. 2 ^{ème} – ouverte.
2.7 – 4.9 kΩ	Les deux zones sont ouvertes.
> 4.9 kΩ	Auto-protection – interruption N.F.

8 N.F. AVEC EOL, AVEC RECONNAISSANCE DE L'AUTO-PROTECTION

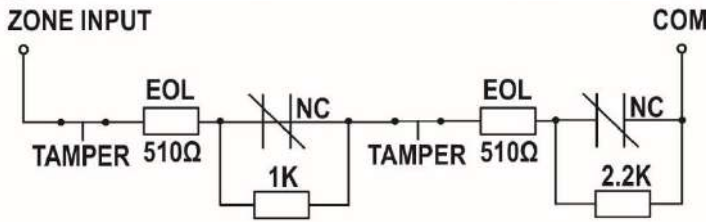

Valeur	Description
< 0.75 kΩ	Auto-protection – court circuit.
0.75 – 1.5 kΩ	Les deux zones sont fermées.
1.5 – 2.5 kΩ	1 ^{ère} zone – ouverte. 2 ^{ème} – fermée.
2.5 – 3.7 kΩ	1 ^{ère} zone – fermée. 2 ^{ème} – ouverte.
3.7 – 4.9 kΩ	Les deux zones sont ouvertes.
> 4.9 kΩ	Auto-protection – interruption N.F.

9 N.F. SANS EOL SANS AUTO-PROTECTION

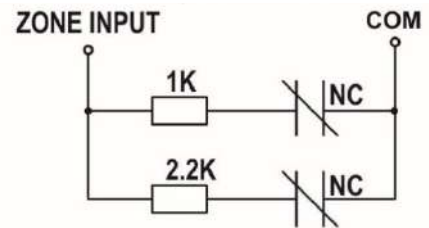

Valeur	Description
< 0.5 kΩ	T Auto-protection – court circuit.
0.5 - 0.75 kΩ	Les deux zones sont fermées.
0.75 - 1.5 kΩ	1 ^{ère} zone – ouverte. 2 ^{ème} – fermée.
1.5 – 2.7 kΩ	1 ^{ère} zone – fermée. 2 ^{ème} – ouverte.
> 2.7 kΩ	Les deux zones sont ouvertes.

Teletek

electronics

www.teletek-electronics.com

ADRESSE : Bulgarie, Sofia - 1407 14A, rue Srebarna
Tél.: +359 2 9694 800, Fax : +359 2 962 52 13
e-mail : info@teletek-electronics.bg