



# MAGELLAN™

Systemes de sécurité émetteurs-récepteurs sans fil pour 32 zones  
MG5000 V3.2  
MG5050 V3.2

# SP SPECTRA®

Systemes de sécurité expansibles pour 5 à 32 zones  
SP5500 V3.2  
SP6000 V3.2  
SP7000 V3.2

**STAY D™**  
Toujours armé,  
jamais désarmé

## Guide de programmation

**P**  **R**  **D O X**®  
S E C U R I T Y S Y S T E M S  
PARADOX.COM





# Schéma de la carte de circuits imprimés du MG5000

Utilisé pour la mise à niveau locale du micrologiciel au moyen de l'Interface de liaison directe 307USB. Voir Raccordement à WinLoad à la page 63 pour plus de détails.

Appuyer sur le bouton RESET et le maintenir enfoncé pendant cinq sec. La DEL STATUS clignote. Appuyer sur l'interrupteur RESET de nouveau dans les 2 sec. suivant le clignotement de la DEL. Le panneau est remis aux valeurs par défaut et redémarre.

Un connecteur à 4 broches peut être utilisé pour le raccordement rapide d'un clavier.



Se référer au Raccordement de l'alimentation en c.a. et de la batterie de réserve à la page 62.

La sortie de cloche s'arrête si le courant excède 3 A.

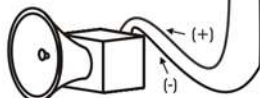

### Connexion de la cloche-sirène autonome

**!** La somme de la consommation de courant de la cloche et de l'alim. AUX doit se limiter à 1,3 A (transform. de 40 VA recommandé). Dépasser cette limite surchargera le bloc d'alim. du panneau de contrôle et mènera à un arrêt complet du système.

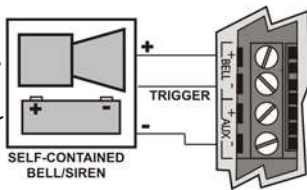

### Alimentation AUX

Se référer aux exigences du transformateur à la page 62 pour la sortie d'alimentation AUX.. Pour raccorder des fils supplémentaires au bloc d'alimentation auxiliaire, utiliser les connecteurs rouge (+) et noir (-) du clavier. Le bloc d'alimentation auxiliaire s'arrête si le courant excède 1,1 A. Si la sortie auxiliaire est surchargée et s'arrête, débrancher toutes les charges de la sortie pendant au moins 10 sec. avant de rebrancher toute charge à la sortie auxiliaire.

**!** Ce matériel doit être installé et entretenu par du personnel qualifié uniquement. Pour les avertissements UL et C-UL, se référer à la section Avertissements UL et C-UL à la fin du Manuel d'installation et de référence.

EBUS et COMPOSEUR utilisés avec :  
Module vocal enfichable VDMP3 pour le rapport vocal  
Module de communication GSM PCS100

**DEL de chargement :**  
DEL de chargement et de test de batterie

**DEL « STATUS » :**  
Clignote une fois par seconde = fonctionnement normal  
1 sec. ALLUMÉE et 1 sec. ÉTEINTE = défaut. présente  
Toujours ALLUMÉE = le panneau utilise la ligne téléphonique  
Clignotement rapide pendant 6 secondes après la mise sous tension = verrou de l'installateur activé

**DEL « RX » et « TX » :**  
Clignotement rapide lorsque le panneau reçoit des signaux RF de dispositifs sans fil.

**!** Ne pas couper, courber ou altérer les antennes et s'assurer qu'aucun fil électrique ne croise les antennes, car cela pourrait nuire à la réception des signaux.

**!** Débrancher la ligne téléphonique avant l'entretien.

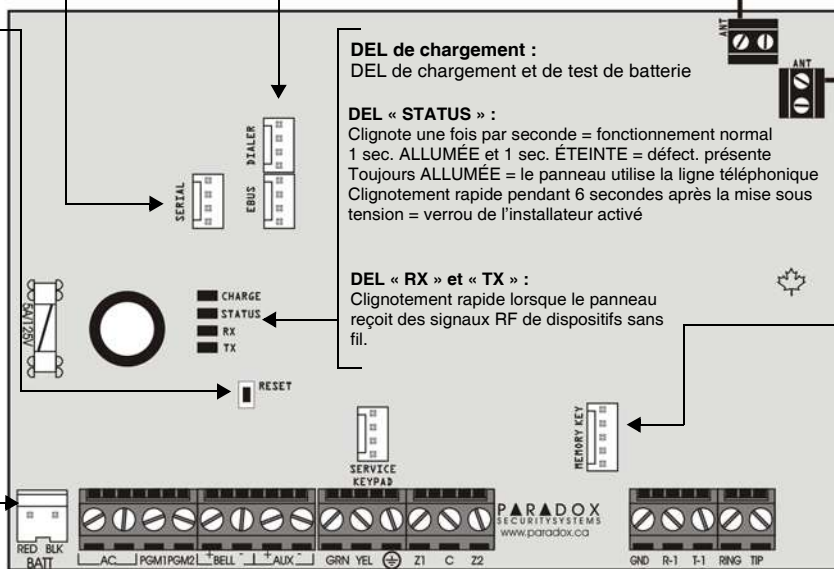

Se référer à l'Entrée de zone simple à la page 60

Câble de cuivre massif monoconducteur de grosseur 14 AWG

Conduit d'eau froide pour mise à la terre

Borne agrafe

**!** Pour une protection accrue contre la foudre, il est fortement recommandé d'utiliser des mises à la terre distinctes pour les bornes de zones et du composeur.

**!** Nombre maximal de claviers = 15 claviers  
Courant auxiliaire maximal = 700 mA  
Distance maximale entre le clavier et le panneau = 76 m (250 pi)  
Longueur maximale de câblage = 230 m (750 pi)

\* Si la FDL est activée : voir la section [706], option [2]. Pour les configurations des zones de clavier, se référer au Menu rapide pour l'installateur à la page 66. Se référer également aux raccordements de la zone de clavier à la page 60.

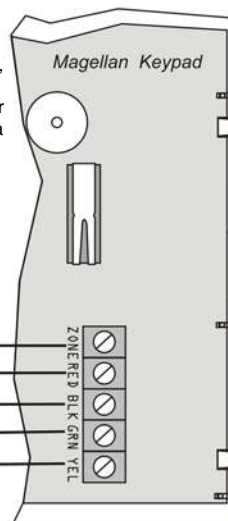

Pour les configurations des zones de clavier, se référer au Menu rapide pour l'installateur. Si la FDL est activée : voir la section [706], option [2]. Se référer également aux raccordements de la zone de clavier à la page 60.

# Schéma de la carte de circuits imprimés du MG5050

**DEL**  
**DEL de chargement :**  
 DEL de chargement et de test de batterie

**DEL « Status » :**

- Clignote 1 fois/sec. = fonctionnement normal
- 1 sec. allumée/1 sec. éteinte = défaut. présente
- Toujours allumée = le panneau utilise la ligne tél.
- Clignote rapidement pendant 6 sec. après la mise sous tension = verrou de l'installateur activé

**DEL « RX » et « TX » :**  
 clignotement rapide lorsque le panneau reçoit des signaux RF des dispositifs sans fil ou transmet des signaux RF à ces derniers.

## SERVICE KEYPAD



Un connecteur à 4 broches peut être utilisé pour le raccordement rapide d'un clavier.

Se référer au Raccordement de l'alimentation en c.a. et de la batterie de réserve à la page 62.

La sortie de cloche s'arrête si le courant excède 3 A.

## Connexion de la cloche-sirène autonome

**!** La somme de la consommation de courant de la cloche et de l'alim. AUX doit se limiter à 1.3 A (transform. de 40 VA fortement recommandé). Dépasser cette limite surchargera le bloc d'alim. du panneau de contrôle et mènera à un arrêt complet du système.

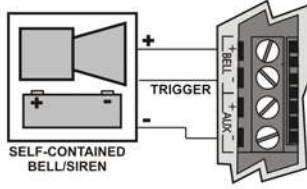

## Alimentation AUX

Se référer aux exigences du transformateur à la page 62 pour la sortie d'alimentation AUX.. Pour raccorder des fils supplémentaires au bloc d'alimentation auxiliaire, utiliser les connecteurs rouge (+) et noir (-) du clavier. Le bloc d'alimentation auxiliaire s'arrête si le courant excède 1,1 A. Si la sortie auxiliaire est surchargée et s'arrête, débrancher toutes les charges de la sortie pendant au moins 10 secondes avant de rebrancher toute charge à la sortie auxiliaire.

**!** Ce matériel doit être installé et entretenu par du personnel qualifié uniquement. Pour les avertissements UL et C-UL, se référer à la section Avertissements UL et C-UL à la fin du Manuel d'installation et de référence.



Ne pas couper, courber ou altérer les antennes et s'assurer qu'aucun fil électrique ne croise les antennes, car cela pourrait nuire à la réception des signaux.

Antennes

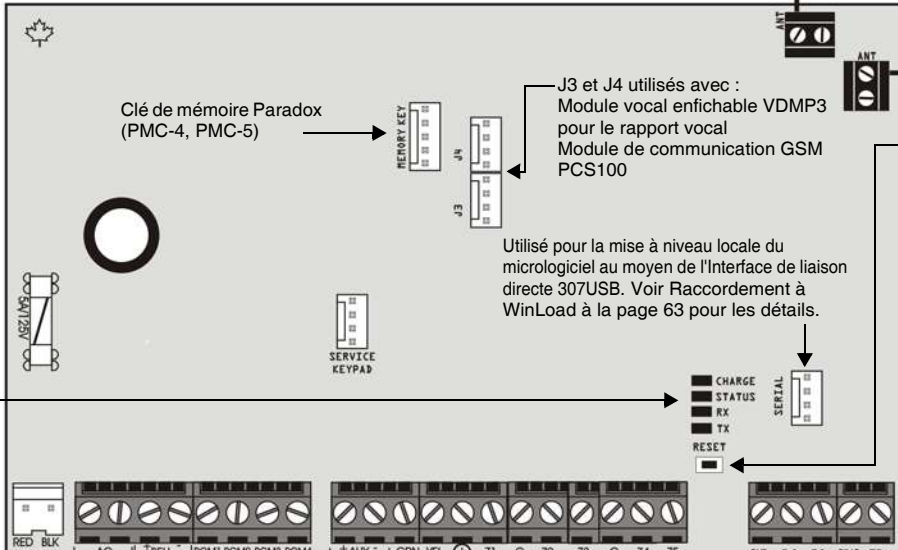

Appuyer sur l'interrupteur RESET et le maintenir enfoncé pendant cinq secondes. La DEL STATUS clignote. Appuyer sur l'interrupteur RESET de nouveau dans les 2 sec. suivant le clignotement de la DEL. Le panneau est remis aux valeurs par défaut et redémarre.

**!** Débrancher la ligne téléphonique avant l'entretien.

Se référer à l'Entrée de zone simple à la page 60

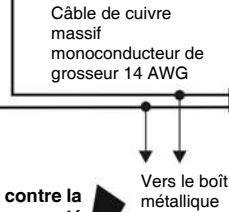

**!** Pour une protection accrue contre la foudre, il est fortement recommandé d'utiliser des mises à la terre distinctes pour les bornes de zones et du composeur.

**!** Nombre maximal de claviers = 15 claviers  
 Courant aux. maximal = 700 mA  
 Distance max. entre le clavier et le panneau = 76 m (250 pi)  
 Longueur max. de câblage = 230 m (750 pi)

\* Si la FDL est activée : voir la section [706], option [2]. Pour les configurations des zones de clavier, se référer au Menu rapide pour l'installateur à la page 66. Se référer également aux Raccordements de la zone de clavier à la page 60.

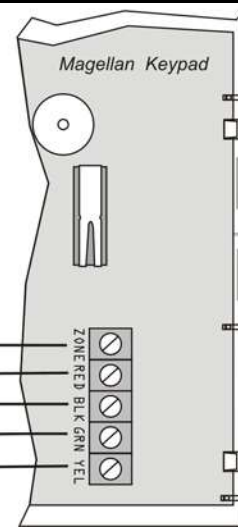

Pour les configurations des zones de clavier, se référer au Menu rapide pour l'installateur. Si la FDL est activée : voir la section [706], option [2]. Se référer également aux Raccordements de la zone de clavier à la page 60.

# Schéma de la carte de circuits imprimés du SP5500

**DEL de chargement :**  
DEL de chargement et de test de batterie

**DEL « STATUS » :**  
Clignote une fois par seconde = fonctionnement normal  
1 sec. ALLUMÉE et 1 sec. ÉTEINTE = défaut. présente  
Toujours ALLUMÉE = le panneau utilise la ligne téléphonique  
Clignote rapidement pendant 6 sec. après la mise sous tension = verrou de l'installateur activé

Utilisé pour la mise à niveau locale du micrologiciel au moyen de l'Interface de liaison directe 307USB. Voir Raccordement à WinLoad à la page 63 pour plus de détails.

Un connecteur à 4 broches peut être utilisé pour le raccordement rapide d'un clavier SP5500.

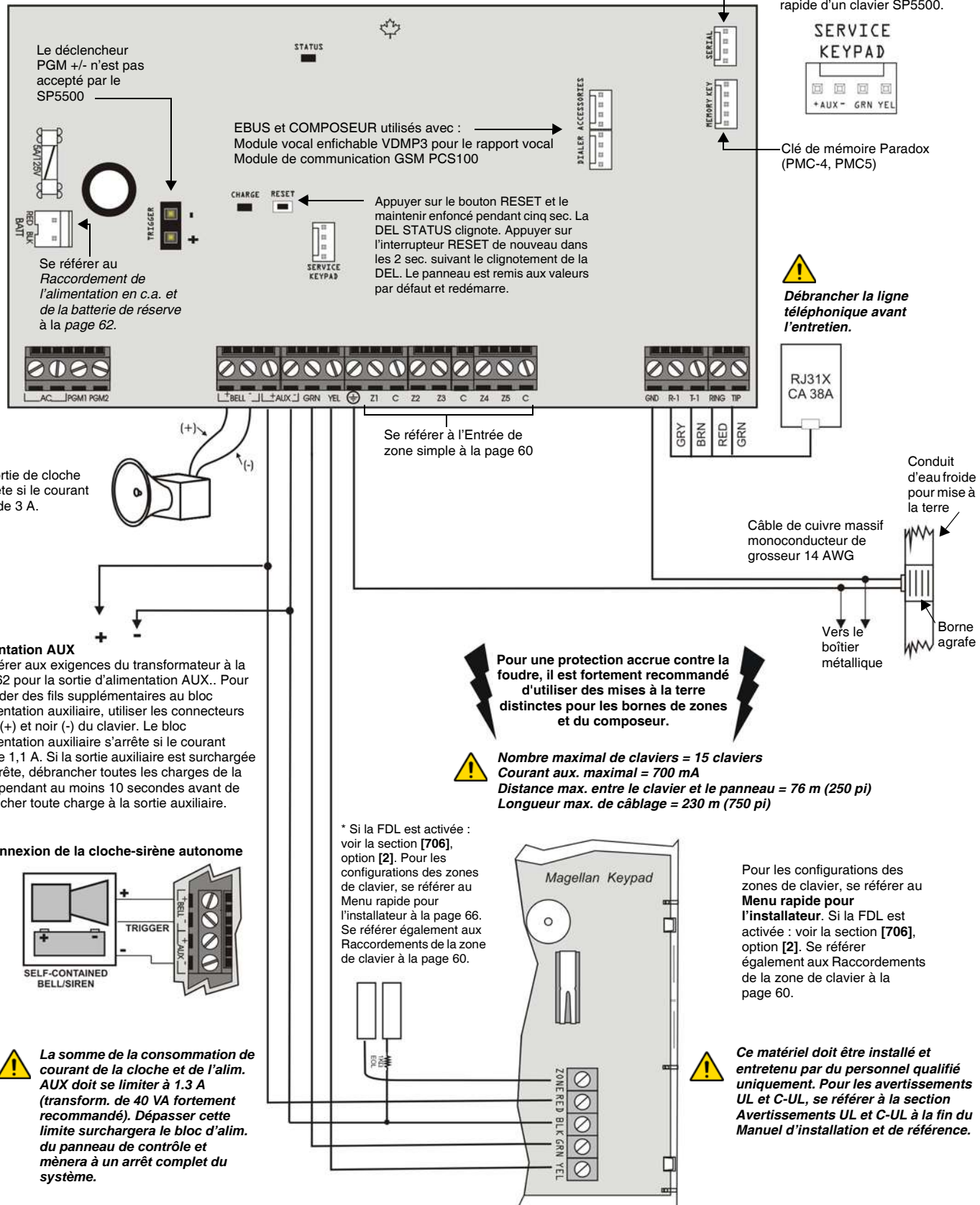



# Schéma de la carte de circuits imprimés du SP6000

**DEL**

**DEL de chargement :**  
DEL de chargement et de test de batterie

**DEL « STATUS » :**

- Clignote une fois par seconde = fonctionnement normal
- 1 sec. ALLUMÉE et 1 sec. ÉTEINTE = défaut. présente
- Toujours ALLUMÉE = le panneau utilise la ligne téléphonique
- Clignote rapidement pendant 6 sec. après la mise sous tension = verrou de l'installateur activé

Utilisé pour la mise à niveau locale du micrologiciel au moyen de l'Interface de liaison directe 307USB. Voir Raccordement à WinLoad à la page 63 pour plus de détails.

Un connecteur à 4 broches peut être utilisé pour le raccordement rapide d'un clavier.

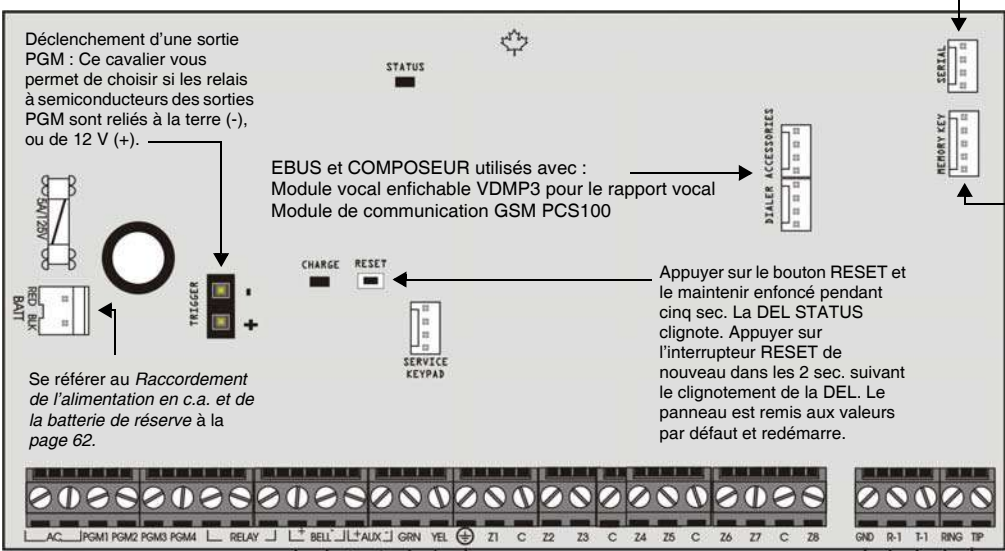

La sortie de cloche s'arrête si le courant excède 3 A.

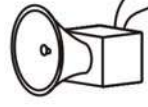

**Alimentation AUX**  
Se référer aux exigences du transformateur à la page 62 pour la sortie d'alimentation AUX.. Pour raccorder des fils supplémentaires au bloc d'alimentation auxiliaire, utiliser les connecteurs rouge (+) et noir (-) du clavier. Le bloc d'alimentation auxiliaire s'arrête si le courant excède 1,1 A. Si la sortie auxiliaire est surchargée et s'arrête, débrancher toutes les charges de la sortie pendant au moins 10 secondes avant de rebrancher toute charge à la sortie auxiliaire.

**Connexion de la cloche-sirène autonome**

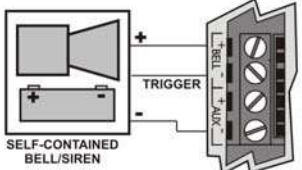

- ⚠ La somme de la consommation de courant de la cloche et de l'alim. AUX doit se limiter à 1.3 A (transform. de 40 VA fortement recommandé). Dépasser cette limite surchargera le bloc d'alim. du panneau de contrôle et mènera à un arrêt complet du système.**
- ⚠ Lors de l'usage d'un panneau SP6000 conjointement avec un MG-RTX3, tous les claviers MG32LED et MG10LEDV/H doivent être de version 2.0 ou ultérieure.**

\* Si la FDL est activée : voir la section [706], option [2]. Pour les configurations des zones de clavier, se référer au Menu rapide pour l'installateur à la page 66. Se référer également aux Raccordements de la zone de clavier à la page 60.

**⚡ Pour une protection accrue contre la foudre, il est fortement recommandé d'utiliser des mises à la terre distinctes pour les bornes de zones et du composeur.**

- ⚠ Nombre maximal de claviers = 15 claviers**
- Courant aux. maximal = 700 mA**
- Distance max. entre le clavier et le panneau = 76 m (250 pi)**
- Longueur max. de câblage = 230 m (750 pi)**

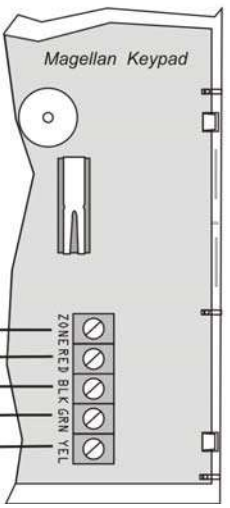

Pour les configurations des zones de clavier, se référer au Menu rapide pour l'installateur. Si la FDL est activée : voir la section [706], option [2]. Se référer également aux Raccordements de la zone de clavier à la page 60.

**⚠ Ce matériel doit être installé et entretenu par du personnel qualifié uniquement. Pour les avertissements UL et C-UL, se référer à la section Avertissements UL et C-UL à la fin du Manuel d'installation et de référence.**

# Schéma de la carte de circuits imprimés du SP7000

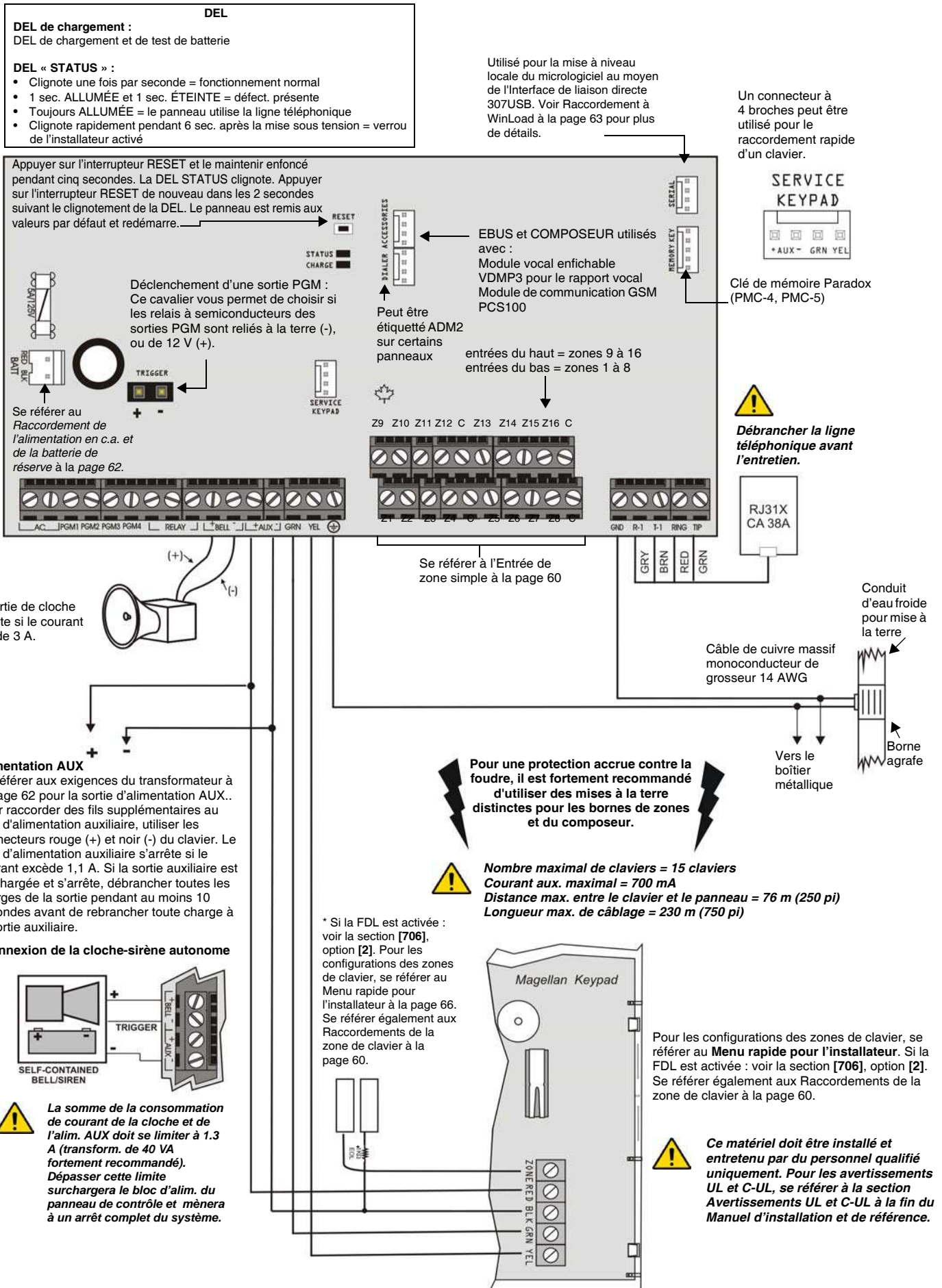



# Table des matières

Entrée en mode de programmation .....	6	Codes de rapport Ademco Contact ID .....	43
Codes et réinitialisation du panneau .....	7	Liste des codes de rapport automatique .....	45
Vue d'ensemble du système .....	7	Entrée et affichage des données .....	47
Programmation de l'utilisateur .....	8	Affichage des défauts .....	48
Planification du système .....	13	Touches de fonction pour l'installateur .....	48
Planification du clavier sans fil .....	14	Programmation du répéteur sans fil (RPT1) .....	49
Planification du système sans fil .....	15	Programmation du clavier sans fil (K32RF / K32IRF) ..	52
Programmation du changement d'heure .....	21	Étiquettes du clavier à ACL (K32LCD) .....	54
Programmation du clavier .....	22	Étiquettes .....	57
Programmation du système .....	23	Raccordement du matériel .....	59
Autres modes et réglages .....	25	Raccordement à WinLoad .....	62
Programmation des partitions .....	25	Actualisation du micrologiciel à l'aide du logiciel	
Minuteurs .....	26	WinLoad .....	62
Programmation de la transmission .....	28	Installation dans un boîtier métallique .....	63
Programmation des PGM (sorties programmables) ....	31	Menu rapide pour l'installateur .....	65
Programmation de WinLoad et du PCS100 .....	39	Index .....	68
Codes de rapport .....	40		

Pour de plus amples informations consulter le *Manuel d'installation et de référence*, téléchargeable sur notre site Web au [paradox.com](http://paradox.com).

## Nouveaux codes de produits

Nouveaux codes de produits Anciens codes de produits

### Claviers

K32RF	MG32LRF
K32LCD	MG32LCD
K32I	MG32I
K32	MG32LED
K10V	MG10LEDV
K10H	MG10LEDH

### Télécommandes

REM2 / RAC2	MG-REM2 / MG-RAC2
REM1	MG-REM1
RAC1	MG-RAC1

### Détecteurs de mouvement

PMD1P	MG-PMD1P
PMD75	MG-PMD75
PMD85	MG-PMD85

Nouveaux codes de produits Anciens codes de produits

### Contacts de porte

DCT10	MG-DCT10
DCTXP2	MG-DCTXP2
DCT2	MG-DCT2

### Accessoires

2WPGM	MG-2WPGM
RPT1	MG-RPT1
RTX3	MG-RTX3
PX8	MG-PX8
ZX8SP	SP-ZX8
ZX8	APR-ZX8
PGM4	APR3-PGM4
HUB2	APR3-HUB2

## Conventions

**Réglages par défaut :** Les options en gras indiquent les valeurs par défaut :  
Par. ex.: Longueur du code d'accès :  6 chiffres  **4 chiffres** (valeur par défaut).



Avertissements ou renseignements importants.



Suggestion ou rappel.



Menu rapide (voir la page 66)

## Entrée en mode de programmation



**IMPORTANT :** Le mode StayD doit être désactivé afin d'entrer en mode de programmation. Appuyer sur [DÉSAC.] + [CODE] + [DÉSAC.] pour désactiver le mode StayD.

- Appuyer sur [ENTRER].
- Entrer le [CODE D'INSTALLATEUR] (par défaut : 000000) ou le [CODE DE MAINTENANCE] (aucun code par défaut). [ARMER] et [PARTIEL] clignotent. Pour modifier les codes, voir les *Codes du système* à la page 9.
- Entrer les 3 chiffres de la [SECTION] à programmer. Les voyants [ARMER] et [PARTIEL] sont ALLUMÉS.
- Entrer les [DONNÉES] requises.



# Programmation de l'utilisateur

 Se référer au **Menu rapide pour l'installateur** à la page 66 pour la programmation de l'installateur ou du code de maintenance.  
Se référer au **Menu rapide pour le maître** du Guide de l'utilisateur pour la programmation du code d'utilisateur/télécommande.

## Codes du système

Section	Données	Description
[395]	___/___/___ (147 pour verrouiller, autre pour déverrouiller)	Verrou du code d'installateur (par défaut 000)
[397]	___/___/___/___/___/___	Code d'installateur (par défaut = 000000)*
[398]	___/___/___/___/___/___	Code de maintenance (aucun code par défaut)
[399]	___/___/___/___/___/___	Code maître du système (par défaut = 123456)*

\*4 ou 6 chiffres selon l'option [1] de la section [701]. Le panneau de contrôle supprime automatiquement les 2 derniers chiffres du code d'accès de l'utilisateur si la longueur est changée de 6 à 4 chiffres. Si la longueur des codes d'accès est changée de 4 à 6 chiffres, le panneau de contrôle ajoute les 2 premiers chiffres du code à la fin du code.

### Tableau des restrictions du code de maintenance

Voici les sections auxquelles le code de maintenance n'a pas accès :

[395]	Verrou du code d'installateur	[817]	N° de tél. de réserve de la station de surveillance
[397]	Code d'installateur	[910]	Identificateur du panneau
[398]	Code de maintenance	[911]	Mot de passe de l'ordinateur
[815]	N° de téléphone de la station de surveillance 1	[970]	Téléchargement de la clé de mémoire dans le panneau
[816]	N° de téléphone de la station de surveillance 2	[975]	Chargement des données du panneau dans la clé de mémoire

## Options des codes d'utilisateurs

### Options des utilisateurs

1 - Accès à la partition 1

2 - Accès à la partition 2

3 - Programmation du contournement

4 - Armement partiel/nuit

5 - Armement forcé (Armement régulier/nuit/partiel)

6 - Armement seulement

7 - Activation des sorties PGM seulement

8 - Contrainte

 Lorsque l'installateur accède à la section [400], le panneau copie la valeur enregistrée de cette section à toutes les options d'utilisateurs - [404] à [432].

Section	Options	Section	Options
[400]	Option par défaut 1 2 3 4 5 6 7 8	[417]	Utilisateur 17 : 1 2 3 4 5 6 7 8
[401]	Maître du système : ① ② ③ ④ ⑤ 6 7 8	[418]	Utilisateur 18 : 1 2 3 4 5 6 7 8
[402]	Maître 1 : ① 2 ③ ④ ⑤ 6 7 8	[419]	Utilisateur 19 : 1 2 3 4 5 6 7 8
[403]	Maître 2 : 1 ② ③ ④ ⑤ 6 7 8	[420]	Utilisateur 20 : 1 2 3 4 5 6 7 8
[404]	Utilisateur 4 : 1 2 3 4 5 6 7 8	[421]	Utilisateur 21 : 1 2 3 4 5 6 7 8
[405]	Utilisateur 5 : 1 2 3 4 5 6 7 8	[422]	Utilisateur 22 : 1 2 3 4 5 6 7 8
[406]	Utilisateur 6 : 1 2 3 4 5 6 7 8	[423]	Utilisateur 23 : 1 2 3 4 5 6 7 8
[407]	Utilisateur 7 : 1 2 3 4 5 6 7 8	[424]	Utilisateur 24 : 1 2 3 4 5 6 7 8
[408]	Utilisateur 8 : 1 2 3 4 5 6 7 8	[425]	Utilisateur 25 : 1 2 3 4 5 6 7 8
[409]	Utilisateur 9 : 1 2 3 4 5 6 7 8	[426]	Utilisateur 26 : 1 2 3 4 5 6 7 8
[410]	Utilisateur 10 : 1 2 3 4 5 6 7 8	[427]	Utilisateur 27 : 1 2 3 4 5 6 7 8
[411]	Utilisateur 11 : 1 2 3 4 5 6 7 8	[428]	Utilisateur 28 : 1 2 3 4 5 6 7 8
[412]	Utilisateur 12 : 1 2 3 4 5 6 7 8	[429]	Utilisateur 29 : 1 2 3 4 5 6 7 8
[413]	Utilisateur 13 : 1 2 3 4 5 6 7 8	[430]	Utilisateur 30 : 1 2 3 4 5 6 7 8
[414]	Utilisateur 14 : 1 2 3 4 5 6 7 8	[431]	Utilisateur 31 : 1 2 3 4 5 6 7 8
[415]	Utilisateur 15 : 1 2 3 4 5 6 7 8	[432]	Utilisateur 32 : 1 2 3 4 5 6 7 8
[416]	Utilisateur 16 : 1 2 3 4 5 6 7 8		

 Les options des codes d'utilisateurs du maître du système, du maître 1 et du maître 2 ne peuvent pas être modifiées. Cependant, si le partitionnement n'est pas activé, les options du code d'utilisateur du maître 2 correspondent à celles du maître 1.

## Assignation des boutons de la télécommande

REM1 REM2 RAC1 RAC2				
Données par défaut* :	1	B	C	désactivées

\* Les boutons sont programmés à l'aide du Tableau d'options des boutons ci-dessous.

REM3	PGM1 [9]	PGM2 [0]	PGM3 [x]	PGM4 [✓]	PGM5 [●]	PGM6 [●]	PGM3 et 4 [x] + [✓]	PGM5 et 6 [●] + [●]
Données par défaut* :	B	C	D	E	5	6	désactivées	désactivées

Toutes les télécom.								
[610]	TC #	<b>IMPORTANT</b> : Lorsque l'installateur accède à la section [610], le panneau copie la valeur enregistrée dans cette section à toutes les télécommandes.						
[611]	1							
[612]	2							
[613]	3							
[614]	4							
[615]	5							
[616]	6							
[617]	7							
[618]	8							
[619]	9							
[620]	10							
[621]	11							
[622]	12							
[623]	13							
[624]	14							
[625]	15							
[626]	16							
[627]	17							
[628]	18							
[629]	19							
[630]	20							
[631]	21							
[632]	22							
[633]	23							
[634]	24							
[635]	25							
[636]	26							
[637]	27							
[638]	28							
[639]	29							
[640]	30							
[641]	31							
[642]	32							

Tableau des options de boutons (Se référer aux Valeurs décimales et hexadécimales à la page 48)

[NUIT] - Vide / Bouton hors fonction  
 [1] - Régulier/ Armement forcé Régulier  
 [2] - Partiel / Armement forcé Partiel  
 [3] - S.O.  
 [4] - Nuit / Armement forcé Nuit  
 [5] - Activation de la PGM (Groupe d'évén. 22)\*  
 [6] - Activation de la PGM (Groupe d'évén. 23)\*  
 [7] - Activation du mode Fenêtre (StayD)  
 [8] - Panique 1  
 [9] - Panique 2

[A] - Panique 3  
 [B] - Activation de la PGM (Groupe d'évén. # 8)\*  
 [C] - Activation de la PGM (Groupe d'évén. # 9)\*  
 [D] - Activation de la PGM (Groupe d'évén. # 10)\*  
 [E] - Activation de la PGM (Groupe d'évén. # 11)\*  
 [F] - Alarme paramédicale

\* Voir la Programmation des PGM à la page 32.





Le bouton pour le désarmement ( ) ne peut être modifié.

Les télécommandes acceptées sont :  
 REM1 / REM2 / RAC1  
 RAC2 / REM3

## Assignation de la télécommande (TC) à un utilisateur

Section	Numéro de série de la télécom.	Section	Numéro de série de la télécom.
[651]	TC 1 pour utilisateur 1 : ____/____/____/____/____/____/____/____	[667]	TC 17 pour utilisateur 17 : ____/____/____/____/____/____/____/____
[652]	TC 2 pour utilisateur 2 : ____/____/____/____/____/____/____/____	[668]	TC 18 pour utilisateur 18 : ____/____/____/____/____/____/____/____
[653]	TC 3 pour utilisateur 3 : ____/____/____/____/____/____/____/____	[669]	TC 19 pour utilisateur 19 : ____/____/____/____/____/____/____/____
[654]	TC 4 pour utilisateur 4 : ____/____/____/____/____/____/____/____	[670]	TC 20 pour utilisateur 20 : ____/____/____/____/____/____/____/____
[655]	TC 5 pour utilisateur 5 : ____/____/____/____/____/____/____/____	[671]	TC 21 pour utilisateur 21 : ____/____/____/____/____/____/____/____
[656]	TC 6 pour utilisateur 6 : ____/____/____/____/____/____/____/____	[672]	TC 22 pour utilisateur 22 : ____/____/____/____/____/____/____/____
[657]	TC 7 pour utilisateur 7 : ____/____/____/____/____/____/____/____	[673]	TC 23 pour utilisateur 23 : ____/____/____/____/____/____/____/____
[658]	TC 8 pour utilisateur 8 : ____/____/____/____/____/____/____/____	[674]	TC 24 pour utilisateur 24 : ____/____/____/____/____/____/____/____
[659]	TC 9 pour utilisateur 9 : ____/____/____/____/____/____/____/____	[675]	TC 25 pour utilisateur 25 : ____/____/____/____/____/____/____/____
[660]	TC 10 pour utilisateur 10 : ____/____/____/____/____/____/____/____	[676]	TC 26 pour utilisateur 26 : ____/____/____/____/____/____/____/____
[661]	TC 11 pour utilisateur 11 : ____/____/____/____/____/____/____/____	[677]	TC 27 pour utilisateur 27 : ____/____/____/____/____/____/____/____
[662]	TC 12 pour utilisateur 12 : ____/____/____/____/____/____/____/____	[678]	TC 28 pour utilisateur 28 : ____/____/____/____/____/____/____/____
[663]	TC 13 pour utilisateur 13 : ____/____/____/____/____/____/____/____	[679]	TC 29 pour utilisateur 29 : ____/____/____/____/____/____/____/____
[664]	TC 14 pour utilisateur 14 : ____/____/____/____/____/____/____/____	[680]	TC 30 pour utilisateur 30 : ____/____/____/____/____/____/____/____
[665]	TC 15 pour utilisateur 15 : ____/____/____/____/____/____/____/____	[681]	TC 31 pour utilisateur 31 : ____/____/____/____/____/____/____/____
[666]	TC 16 pour utilisateur 16 : ____/____/____/____/____/____/____/____	[682]	TC 32 pour utilisateur 32 : ____/____/____/____/____/____/____/____

 Pour supprimer une télécommande, entrer [000000] dans la section qui lui correspond. Pour visualiser le numéro de série d'une télécommande, se référer à la section [960]. Pour l'assignation automatique, appuyer sur une touche de la télécommande désignée une fois dans la section en question.

 Se référer au **Menu rapide pour le maître** du Guide de l'utilisateur pour la programmation du code d'utilisateur/télécommande.



## Entrée de code pour les touches d'action (REM3)

Les six touches d'action (PGM1 à PGM6) peuvent être programmées de façon à demander l'entrée d'un code pour l'utilisation.

Section	DÉSACTIVÉ	ACTIVÉ
<b>[360]</b> [1] Tous les REM3 impairs [2] Tous les REM3 impairs [3] et [4] [5] Tous les REM3 pairs [6] Tous les REM3 impairs	<input type="checkbox"/> = Activation de la PGM par entrée de code <input type="checkbox"/> = <b>Désarmement par entrée de code</b> S.O. <input type="checkbox"/> = Activation de la PGM par entrée de code <input type="checkbox"/> = <b>Désarmement par entrée de code</b>	<input type="checkbox"/> = Activation de la PGM par touche unique <input type="checkbox"/> = <b>Désarmement par touche unique</b> S.O. <input type="checkbox"/> = Activation de la PGM par touche unique <input type="checkbox"/> = <b>Désarmement par touche unique</b>
<b>[361]</b> [1] REM3 #1 [2] REM3 #1 [3] et [4] [5] REM3 #2 [6] REM3 #2	<input type="checkbox"/> = Activation de la PGM par entrée de code <input type="checkbox"/> = <b>Désarmement par entrée de code</b> S.O. <input type="checkbox"/> = Activation de la PGM par entrée de code <input type="checkbox"/> = <b>Désarmement par entrée de code</b>	<input type="checkbox"/> = Activation de la PGM par touche unique <input type="checkbox"/> = <b>Désarmement par touche unique</b> S.O. <input type="checkbox"/> = Activation de la PGM par touche unique <input type="checkbox"/> = <b>Désarmement par touche unique</b>
<b>[362]</b> [1] REM3 #3 [2] REM3 #3 [3] et [4] [5] REM3 #4 [6] REM3 #4	<input type="checkbox"/> = Activation de la PGM par entrée de code <input type="checkbox"/> = <b>Désarmement par entrée de code</b> S.O. <input type="checkbox"/> = Activation de la PGM par entrée de code <input type="checkbox"/> = <b>Désarmement par entrée de code</b>	<input type="checkbox"/> = Activation de la PGM par touche unique <input type="checkbox"/> = <b>Désarmement par touche unique</b> S.O. <input type="checkbox"/> = Activation de la PGM par touche unique <input type="checkbox"/> = <b>Désarmement par touche unique</b>
<b>[363]</b> [1] REM3 #5 [2] REM3 #5 [3] et [4] [5] REM3 #6 [6] REM3 #6	<input type="checkbox"/> = Activation de la PGM par entrée de code <input type="checkbox"/> = <b>Désarmement par entrée de code</b> S.O. <input type="checkbox"/> = Activation de la PGM par entrée de code <input type="checkbox"/> = <b>Désarmement par entrée de code</b>	<input type="checkbox"/> = Activation de la PGM par touche unique <input type="checkbox"/> = <b>Désarmement par touche unique</b> S.O. <input type="checkbox"/> = Activation de la PGM par touche unique <input type="checkbox"/> = <b>Désarmement par touche unique</b>
<b>[364]</b> [1] REM3 #7 [2] REM3 #7 [3] et [4] [5] REM3 #8 [6] REM3 #8	<input type="checkbox"/> = Activation de la PGM par entrée de code <input type="checkbox"/> = <b>Désarmement par entrée de code</b> S.O. <input type="checkbox"/> = Activation de la PGM par entrée de code <input type="checkbox"/> = <b>Désarmement par entrée de code</b>	<input type="checkbox"/> = Activation de la PGM par touche unique <input type="checkbox"/> = <b>Désarmement par touche unique</b> S.O. <input type="checkbox"/> = Activation de la PGM par touche unique <input type="checkbox"/> = <b>Désarmement par touche unique</b>
<b>[365]</b> [1] REM3 #9 [2] REM3 #9 [3] et [4] [5] REM3 #10 [6] REM3 #10	<input type="checkbox"/> = Activation de la PGM par entrée de code <input type="checkbox"/> = <b>Désarmement par entrée de code</b> S.O. <input type="checkbox"/> = Activation de la PGM par entrée de code <input type="checkbox"/> = <b>Désarmement par entrée de code</b>	<input type="checkbox"/> = Activation de la PGM par touche unique <input type="checkbox"/> = <b>Désarmement par touche unique</b> S.O. <input type="checkbox"/> = Activation de la PGM par touche unique <input type="checkbox"/> = <b>Désarmement par touche unique</b>
<b>[366]</b> [1] REM3 #11 [2] REM3 #11 [3] et [4] [5] REM3 #12 [6] REM3 #12	<input type="checkbox"/> = Activation de la PGM par entrée de code <input type="checkbox"/> = <b>Désarmement par entrée de code</b> S.O. <input type="checkbox"/> = Activation de la PGM par entrée de code <input type="checkbox"/> = <b>Désarmement par entrée de code</b>	<input type="checkbox"/> = Activation de la PGM par touche unique <input type="checkbox"/> = <b>Désarmement par touche unique</b> S.O. <input type="checkbox"/> = Activation de la PGM par touche unique <input type="checkbox"/> = <b>Désarmement par touche unique</b>
<b>[367]</b> [1] REM3 #13 [2] REM3 #13 [3] et [4] [5] REM3 #14 [6] REM3 #14	<input type="checkbox"/> = Activation de la PGM par entrée de code <input type="checkbox"/> = <b>Désarmement par entrée de code</b> S.O. <input type="checkbox"/> = Activation de la PGM par entrée de code <input type="checkbox"/> = <b>Désarmement par entrée de code</b>	<input type="checkbox"/> = Activation de la PGM par touche unique <input type="checkbox"/> = <b>Désarmement par touche unique</b> S.O. <input type="checkbox"/> = Activation de la PGM par touche unique <input type="checkbox"/> = <b>Désarmement par touche unique</b>
<b>[368]</b> [1] REM3 #15 [2] REM3 #15 [3] et [4] [5] REM3 #16 [6] REM3 #16	<input type="checkbox"/> = Activation de la PGM par entrée de code <input type="checkbox"/> = <b>Désarmement par entrée de code</b> S.O. <input type="checkbox"/> = Activation de la PGM par entrée de code <input type="checkbox"/> = <b>Désarmement par entrée de code</b>	<input type="checkbox"/> = Activation de la PGM par touche unique <input type="checkbox"/> = <b>Désarmement par touche unique</b> S.O. <input type="checkbox"/> = Activation de la PGM par touche unique <input type="checkbox"/> = <b>Désarmement par touche unique</b>

Section	DÉSACTIVÉ	ACTIVÉ
<b>[369]</b> [1] REM3 #17 [2] REM3 #17 [3] et [4] [5] REM3 #18 [6] REM3 #18	<input type="checkbox"/> = Activation de la PGM par entrée de code <input type="checkbox"/> = <b>Désarmement par entrée de code</b> S.O. <input type="checkbox"/> = Activation de la PGM par entrée de code <input type="checkbox"/> = <b>Désarmement par entrée de code</b>	<input type="checkbox"/> = Activation de la PGM par touche unique <input type="checkbox"/> = <b>Désarmement par touche unique</b> S.O. <input type="checkbox"/> = Activation de la PGM par touche unique <input type="checkbox"/> = <b>Désarmement par touche unique</b>
<b>[370]</b> [1] REM3 #19 [2] REM3 #19 [3] et [4] [5] REM3 #20 [6] REM3 #20	<input type="checkbox"/> = Activation de la PGM par entrée de code <input type="checkbox"/> = <b>Désarmement par entrée de code</b> S.O. <input type="checkbox"/> = Activation de la PGM par entrée de code <input type="checkbox"/> = <b>Désarmement par entrée de code</b>	<input type="checkbox"/> = Activation de la PGM par touche unique <input type="checkbox"/> = <b>Désarmement par touche unique</b> S.O. <input type="checkbox"/> = Activation de la PGM par touche unique <input type="checkbox"/> = <b>Désarmement par touche unique</b>
<b>[371]</b> [1] REM3 #21 [2] REM3 #21 [3] et [4] [5] REM3 #22 [6] REM3 #22	<input type="checkbox"/> = Activation de la PGM par entrée de code <input type="checkbox"/> = <b>Désarmement par entrée de code</b> S.O. <input type="checkbox"/> = Activation de la PGM par entrée de code <input type="checkbox"/> = <b>Désarmement par entrée de code</b>	<input type="checkbox"/> = Activation de la PGM par touche unique <input type="checkbox"/> = <b>Désarmement par touche unique</b> S.O. <input type="checkbox"/> = Activation de la PGM par touche unique <input type="checkbox"/> = <b>Désarmement par touche unique</b>
<b>[372]</b> [1] REM3 #23 [2] REM3 #23 [3] et [4] [5] REM3 #24 [6] REM3 #24	<input type="checkbox"/> = Activation de la PGM par entrée de code <input type="checkbox"/> = <b>Désarmement par entrée de code</b> S.O. <input type="checkbox"/> = Activation de la PGM par entrée de code <input type="checkbox"/> = <b>Désarmement par entrée de code</b>	<input type="checkbox"/> = Activation de la PGM par touche unique <input type="checkbox"/> = <b>Désarmement par touche unique</b> S.O. <input type="checkbox"/> = Activation de la PGM par touche unique <input type="checkbox"/> = <b>Désarmement par touche unique</b>
<b>[373]</b> [1] REM3 #25 [2] REM3 #25 [3] et [4] [5] REM3 #26 [6] REM3 #26	<input type="checkbox"/> = Activation de la PGM par entrée de code <input type="checkbox"/> = <b>Désarmement par entrée de code</b> S.O. <input type="checkbox"/> = Activation de la PGM par entrée de code <input type="checkbox"/> = <b>Désarmement par entrée de code</b>	<input type="checkbox"/> = Activation de la PGM par touche unique <input type="checkbox"/> = <b>Désarmement par touche unique</b> S.O. <input type="checkbox"/> = Activation de la PGM par touche unique <input type="checkbox"/> = <b>Désarmement par touche unique</b>
<b>[374]</b> [1] REM3 #27 [2] REM3 #27 [3] et [4] [5] REM3 #28 [6] REM3 #28	<input type="checkbox"/> = Activation de la PGM par entrée de code <input type="checkbox"/> = <b>Désarmement par entrée de code</b> S.O. <input type="checkbox"/> = Activation de la PGM par entrée de code <input type="checkbox"/> = <b>Désarmement par entrée de code</b>	<input type="checkbox"/> = Activation de la PGM par touche unique <input type="checkbox"/> = <b>Désarmement par touche unique</b> S.O. <input type="checkbox"/> = Activation de la PGM par touche unique <input type="checkbox"/> = <b>Désarmement par touche unique</b>
<b>[375]</b> [1] REM3 #29 [2] REM3 #29 [3] et [4] [5] REM3 #30 [6] REM3 #30	<input type="checkbox"/> = Activation de la PGM par entrée de code <input type="checkbox"/> = <b>Désarmement par entrée de code</b> S.O. <input type="checkbox"/> = Activation de la PGM par entrée de code <input type="checkbox"/> = <b>Désarmement par entrée de code</b>	<input type="checkbox"/> = Activation de la PGM par touche unique <input type="checkbox"/> = <b>Désarmement par touche unique</b> S.O. <input type="checkbox"/> = Activation de la PGM par touche unique <input type="checkbox"/> = <b>Désarmement par touche unique</b>
<b>[376]</b> [1] REM3 #31 [2] REM3 #31 [3] et [4] [5] REM3 #32 [6] REM3 #32	<input type="checkbox"/> = Activation de la PGM par entrée de code <input type="checkbox"/> = <b>Désarmement par entrée de code</b> S.O. <input type="checkbox"/> = Activation de la PGM par entrée de code <input type="checkbox"/> = <b>Désarmement par entrée de code</b>	<input type="checkbox"/> = Activation de la PGM par touche unique <input type="checkbox"/> = <b>Désarmement par touche unique</b> S.O. <input type="checkbox"/> = Activation de la PGM par touche unique <input type="checkbox"/> = <b>Désarmement par touche unique</b>

# Planification du système

**IMPORTANT** : Un maximum de 3 modules ZX8.

N° de série de l'autocollant	Description	Zone de trajet (point d'entrée)	Zone de trajet	Zone de trajet	Zone de trajet
Clavier 1 / ZX8 / ZX8SP					
Clavier 2 / ZX8 / ZX8SP					
Clavier 3 / ZX8 / ZX8SP					
Clavier 4 / ZX8 / ZX8SP					
Clavier 5 / ZX8 / ZX8SP					
Clavier 6 / ZX8 / ZX8SP					
Clavier 7 / ZX8 / ZX8SP					
Clavier 8 / ZX8 / ZX8SP					
Clavier 9 / ZX8 / ZX8SP					
Clavier 10 / ZX8 / ZX8SP					
Clavier 11 / ZX8 / ZX8SP					
Clavier 12 / ZX8 / ZX8SP					
Clavier 13 / ZX8 / ZX8SP					
Clavier 14 / ZX8 / ZX8SP					
Clavier 15 / ZX8 / ZX8SP					

# Planification du clavier sans fil

N° de série de l'autocollant	Description	Zone de trajet (point d'entrée)	Zone de trajet	Zone de trajet	Zone de trajet
K32RF / K32IRF 1					
K32RF / K32IRF 2					
K32RF / K32IRF 3					
K32RF / K32IRF 4					
K32RF / K32IRF 5					
K32RF / K32IRF 6					
K32RF / K32IRF 7					
K32RF / K32IRF 8					



Lors de la suppression d'un clavier sans fil (K32RF / K32IRF) du système, les zones de trajet StayD correspondantes seront également supprimées.

# Planification du système sans fil

N° de série de l'autocollant	Description	N° de série de l'autocollant	Description
PGM 1		PGM 9	
PGM 2		PGM 10	
PGM 3		PGM 11	
PGM 4		PGM 12	
PGM 5		PGM 13	
PGM 6		PGM 14	
PGM 7		PGM 15	
PGM 8		PGM 16	

N° de série de l'autocollant	Description
Répéteur 1	

N° de série de l'autocollant	Description
Répéteur 2	



N° série de l'autocollant				N° série de l'autocollant			
sans fil/ZX8	N° zone	Description de zone	Armé lorsque... Partiel. Nuit Compl.	sans fil/ZX8	N° zone	Description de zone	Armé lorsque... Partiel. Nuit Compl.
Zone			<input type="checkbox"/> <input type="checkbox"/> <input type="checkbox"/>	Zone			<input type="checkbox"/> <input type="checkbox"/> <input type="checkbox"/>
Zone			<input type="checkbox"/> <input type="checkbox"/> <input type="checkbox"/>	Zone			<input type="checkbox"/> <input type="checkbox"/> <input type="checkbox"/>
Zone			<input type="checkbox"/> <input type="checkbox"/> <input type="checkbox"/>	Zone			<input type="checkbox"/> <input type="checkbox"/> <input type="checkbox"/>
Zone			<input type="checkbox"/> <input type="checkbox"/> <input type="checkbox"/>	Zone			<input type="checkbox"/> <input type="checkbox"/> <input type="checkbox"/>
Zone			<input type="checkbox"/> <input type="checkbox"/> <input type="checkbox"/>	Zone			<input type="checkbox"/> <input type="checkbox"/> <input type="checkbox"/>
Zone			<input type="checkbox"/> <input type="checkbox"/> <input type="checkbox"/>	Zone			<input type="checkbox"/> <input type="checkbox"/> <input type="checkbox"/>
Zone			<input type="checkbox"/> <input type="checkbox"/> <input type="checkbox"/>	Zone			<input type="checkbox"/> <input type="checkbox"/> <input type="checkbox"/>
Zone			<input type="checkbox"/> <input type="checkbox"/> <input type="checkbox"/>	Zone			<input type="checkbox"/> <input type="checkbox"/> <input type="checkbox"/>
Zone			<input type="checkbox"/> <input type="checkbox"/> <input type="checkbox"/>	Zone			<input type="checkbox"/> <input type="checkbox"/> <input type="checkbox"/>
Zone			<input type="checkbox"/> <input type="checkbox"/> <input type="checkbox"/>	Zone			<input type="checkbox"/> <input type="checkbox"/> <input type="checkbox"/>
Zone			<input type="checkbox"/> <input type="checkbox"/> <input type="checkbox"/>	Zone			<input type="checkbox"/> <input type="checkbox"/> <input type="checkbox"/>
Zone			<input type="checkbox"/> <input type="checkbox"/> <input type="checkbox"/>	Zone			<input type="checkbox"/> <input type="checkbox"/> <input type="checkbox"/>
Zone			<input type="checkbox"/> <input type="checkbox"/> <input type="checkbox"/>	Zone			<input type="checkbox"/> <input type="checkbox"/> <input type="checkbox"/>
Zone			<input type="checkbox"/> <input type="checkbox"/> <input type="checkbox"/>	Zone			<input type="checkbox"/> <input type="checkbox"/> <input type="checkbox"/>
Zone			<input type="checkbox"/> <input type="checkbox"/> <input type="checkbox"/>	Zone			<input type="checkbox"/> <input type="checkbox"/> <input type="checkbox"/>
Zone			<input type="checkbox"/> <input type="checkbox"/> <input type="checkbox"/>	Zone			<input type="checkbox"/> <input type="checkbox"/> <input type="checkbox"/>
Zone			<input type="checkbox"/> <input type="checkbox"/> <input type="checkbox"/>	Zone			<input type="checkbox"/> <input type="checkbox"/> <input type="checkbox"/>
Zone			<input type="checkbox"/> <input type="checkbox"/> <input type="checkbox"/>	Zone			<input type="checkbox"/> <input type="checkbox"/> <input type="checkbox"/>
Zone			<input type="checkbox"/> <input type="checkbox"/> <input type="checkbox"/>	Zone			<input type="checkbox"/> <input type="checkbox"/> <input type="checkbox"/>
Zone			<input type="checkbox"/> <input type="checkbox"/> <input type="checkbox"/>	Zone			<input type="checkbox"/> <input type="checkbox"/> <input type="checkbox"/>
Zone			<input type="checkbox"/> <input type="checkbox"/> <input type="checkbox"/>	Zone			<input type="checkbox"/> <input type="checkbox"/> <input type="checkbox"/>
Zone			<input type="checkbox"/> <input type="checkbox"/> <input type="checkbox"/>	Zone			<input type="checkbox"/> <input type="checkbox"/> <input type="checkbox"/>

 Pour la programmation des zones de clavier, voir la page 32.

## Reconnaissance des zones (Série MG)

Lors de l'expansion des zones par ZX8, jusqu'à 3 modules ZX8 peuvent être ajoutés au système et sont identifiés par les cavaliers à 3-positions +1, +9 et +17 du ZX8.

MG5000 sans ATZ		MG5000 ATZ		MG5050 sans ATZ		MG5050 ATZ	
<b>Panneau</b> Zone 1 : Entrée du panneau 1 Zone 2 : Entrée du panneau 2		<b>Panneau</b> Zone 1 : Entrée du panneau 1A Zone 2 : Entrée du panneau 2A		<b>Panneau</b> Zone 1 : Entrée du panneau 1 Zone 2 : Entrée du panneau 2		<b>Panneau</b> Zone 1 : Entrée du panneau 1A Zone 2 : Entrée du panneau 2A	
<b>ZX8</b> Zone 3 : Entrée 1 Zone 4 : Entrée 2		<b>ZX8</b> Zone 3 : Entrée du panneau 1B Zone 4 : Entrée du panneau 2B		<b>Panneau</b> Zone 3 : Entrée du panneau 3 Zone 4 : Entrée du panneau 4		<b>Panneau</b> Zone 3 : Entrée du panneau 3A Zone 4 : Entrée du panneau 4A	
<b>Cavalier</b> Zone 5 : Entrée 3		<b>ZX8</b> Zone 5 : Entrée 1		<b>ZX8</b> Zone 5 : Entrée 1		<b>Panneau</b> Zone 5 : Entrée du panneau 5A	
<b>Panneau + 1</b> Zone 6 : Entrée 4		<b>Cavalier</b> Zone 6 : Entrée 2		<b>Cavalier</b> Zone 6 : Entrée 1		<b>Panneau</b> Zone 6 : Entrée du panneau 1B	
Zone 7 : Entrée 5		<b>Panneau + 1</b> Zone 7 : Entrée 3		Zone 7 : Entrée 2		Zone 7 : Entrée du panneau 2B	
Zone 8 : Entrée 6		<b>Cavalier</b> Zone 8 : Entrée 4		<b>ZX8</b> Zone 8 : Entrée 3		Zone 8 : Entrée du panneau 3B	
Zone 9 : Entrée 7		<b>Panneau + 1</b> Zone 9 : Entrée 5		<b>Cavalier</b> Zone 9 : Entrée 4		Zone 9 : Entrée du panneau 4B	
Zone 10 : Entrée 8		Zone 10 : Entrée 6		<b>Panneau + 1</b> Zone 10 : Entrée 5		Zone 10 : Entrée du panneau 5B	
Zone 11 : Entrée 1		Zone 11 : Entrée 7		Zone 11 : Entrée 6		Zone 11 : Entrée 1	
<b>ZX8</b> Zone 12 : Entrée 2		Zone 12 : Entrée 8		Zone 12 : Entrée 7		<b>ZX8</b> Zone 12 : Entrée 2	
<b>Cavalier</b> Zone 13 : Entrée 3		<b>ZX8</b> Zone 13 : Entrée 1		Zone 13 : Entrée 8		<b>Cavalier</b> Zone 13 : Entrée 3	
<b>Panneau + 9</b> Zone 14 : Entrée 4		<b>Cavalier</b> Zone 14 : Entrée 2		<b>ZX8</b> Zone 14 : Entrée 1		<b>Panneau + 1</b> Zone 14 : Entrée 4	
Zone 15 : Entrée 5		<b>Panneau + 9</b> Zone 15 : Entrée 3		Zone 15 : Entrée 2		<b>Panneau + 1</b> Zone 15 : Entrée 5	
Zone 16 : Entrée 6		<b>Cavalier</b> Zone 16 : Entrée 4		<b>ZX8</b> Zone 16 : Entrée 3		Zone 16 : Entrée 6	
Zone 17 : Entrée 7		<b>Panneau + 9</b> Zone 17 : Entrée 5		<b>Cavalier</b> Zone 17 : Entrée 4		Zone 17 : Entrée 7	
Zone 18 : Entrée 8		Zone 18 : Entrée 6		<b>Panneau + 9</b> Zone 18 : Entrée 5		Zone 18 : Entrée 8	
Zone 19 : Entrée 1		Zone 19 : Entrée 7		Zone 19 : Entrée 6		Zone 19 : Entrée 1	
<b>ZX8</b> Zone 20 : Entrée 2		Zone 20 : Entrée 8		Zone 20 : Entrée 7		<b>ZX8</b> Zone 20 : Entrée 2	
<b>Cavalier</b> Zone 21 : Entrée 3		<b>ZX8</b> Zone 21 : Entrée 1		Zone 21 : Entrée 8		<b>Cavalier</b> Zone 21 : Entrée 3	
<b>Panneau + 17</b> Zone 22 : Entrée 4		<b>Cavalier</b> Zone 22 : Entrée 2		<b>ZX8</b> Zone 22 : Entrée 1		<b>Panneau + 9</b> Zone 22 : Entrée 5	
Zone 23 : Entrée 5		<b>Panneau + 17</b> Zone 23 : Entrée 3		Zone 23 : Entrée 2		Zone 23 : Entrée 5	
Zone 24 : Entrée 6		<b>Cavalier</b> Zone 24 : Entrée 4		<b>ZX8</b> Zone 24 : Entrée 3		Zone 24 : Entrée 6	
Zone 25 : Entrée 7		<b>Panneau + 17</b> Zone 25 : Entrée 5		<b>Cavalier</b> Zone 25 : Entrée 4		Zone 25 : Entrée 7	
Zone 26 : Entrée 8		Zone 26 : Entrée 6		<b>Panneau + 17</b> Zone 26 : Entrée 5		Zone 26 : Entrée 8	
Zone 27 : S.O.		Zone 27 : Entrée 7		Zone 27 : Entrée 6		Zone 27 : Entrée 1	
Zone 28 : S.O.		Zone 28 : Entrée 8		Zone 28 : Entrée 7		<b>ZX8</b> Zone 28 : Entrée 2	
Zone 29 : S.O.		Zone 29 : S.O.		Zone 29 : Entrée 8		<b>Cavalier</b> Zone 29 : Entrée 3	
Zone 30 : S.O.		Zone 30 : S.O.		Zone 30 : S.O.		<b>Panneau + 17</b> Zone 30 : Entrée 4	
Zone 31 : S.O.		Zone 31 : S.O.		Zone 31 : S.O.		Zone 31 : Entrée 5	
Zone 32 : S.O.		Zone 32 : S.O.		Zone 32 : S.O.		Zone 32 : Entrée 6	

 Si une zone est déjà programmée et qu'un dispositif est assigné à cette même zone, une zone sans fil l'emporte sur une zone de clavier/câblée, et une zone de clavier l'emporte sur une zone câblée.

## Reconnaissance des zones (Série SP)

Lors de l'expansion des zone par ZX8, jusqu'à 3 modules ZX8 peuvent être ajoutés au système et sont identifiés par les cavaliers à 3-positions +1, +9 et +17 du ZX8.

SP5500 sans ATZ		SP5500 ATZ		SP6000 sans ATZ		SP6000 ATZ	
<b>Panneau</b> Zone 1 : Entrée du panneau 1 Zone 2 : Entrée du panneau 2		<b>Panneau</b> Zone 1 : Entrée du panneau 1A Zone 2 : Entrée du panneau 2A		<b>Panneau</b> Zone 1 : Entrée du panneau 1 Zone 2 : Entrée du panneau 2		<b>Panneau</b> Zone 1 : Entrée du panneau 1A Zone 2 : Entrée du panneau 2A	
Zone 3 : Entrée du panneau 3		Zone 3 : Entrée du panneau 3A		<b>Panneau</b> Zone 3 : Entrée du panneau 3		Zone 3 : Entrée du panneau 3A	
Zone 4 : Entrée du panneau 4		Zone 4 : Entrée du panneau 4A		Zone 4 : Entrée du panneau 4		Zone 4 : Entrée du panneau 4A	
Zone 5 : Entrée du panneau 5		<b>Panneau</b> Zone 5 : Entrée du panneau 5A		Zone 5 : Entrée du panneau 5		Zone 5 : Entrée du panneau 5A	
Zone 6 : Entrée 1		Zone 6 : Entrée du panneau 1B		Zone 6 : Entrée du panneau 6		Zone 6 : Entrée du panneau 6A	
Zone 7 : Entrée 2		Zone 7 : Entrée du panneau 2B		Zone 7 : Entrée du panneau 7		Zone 7 : Entrée du panneau 7A	
<b>ZX8</b> Zone 8 : Entrée 3		Zone 8 : Entrée du panneau 3B		<b>ZX8</b> Zone 8 : Entrée du panneau 8		<b>Panneau</b> Zone 8 : Entrée du panneau 8A	
<b>Cavalier</b> Zone 9 : Entrée 4		Zone 9 : Entrée du panneau 4B		Zone 9 : Entrée 1		Zone 9 : Entrée du panneau 1B	
<b>Panneau + 1</b> Zone 10 : Entrée 5		Zone 10 : Entrée du panneau 5B		Zone 10 : Entrée 2		Zone 10 : Entrée du panneau 2B	
Zone 11 : Entrée 6		Zone 11 : Entrée 1		<b>ZX8</b> Zone 11 : Entrée 3		Zone 11 : Entrée du panneau 3B	

SP5500 sans ATZ	SP5500 ATZ	SP6000 sans ATZ	SP6000 ATZ
Zone 12 : Entrée 7 Zone 13 : Entrée 8	Zone 12 : Entrée 2 <b>ZX8</b> Zone 13 : Entrée 3	<b>Cavalier</b> Zone 12 : Entrée 4 <b>Panneau +</b> Zone 13 : Entrée 5 <b>1</b>	Zone 12 : Entrée du panneau 4B Zone 13 : Entrée du panneau 5B
Zone 14 : Entrée 1 Zone 15 : Entrée 2	<b>Cavalier</b> Zone 14 : Entrée 4 <b>Panneau +</b> Zone 15 : Entrée 5 <b>1</b>	Zone 14 : Entrée 6 Zone 15 : Entrée 7	Zone 14 : Entrée du panneau 6B Zone 15 : Entrée du panneau 7B
<b>ZX8</b> Zone 16 : Entrée 3 <b>Cavalier</b> Zone 17 : Entrée 4 <b>Panneau +</b> Zone 18 : Entrée 5 <b>9</b>	Zone 16 : Entrée 6 Zone 17 : Entrée 7 Zone 18 : Entrée 8	Zone 16 : Entrée 8	Zone 16 : Entrée du panneau 8B
Zone 19 : Entrée 6 Zone 20 : Entrée 7 Zone 21 : Entrée 8	Zone 19 : Entrée 1 Zone 20 : Entrée 2 <b>ZX8</b> Zone 21 : Entrée 3	Zone 17 : Entrée 1 Zone 18 : Entrée 2	Zone 17 : Entrée 1 Zone 18 : Entrée 2
Zone 22 : Entrée 1 Zone 23 : Entrée 2	<b>Cavalier</b> Zone 22 : Entrée 4 <b>Panneau +</b> Zone 23 : Entrée 5 <b>9</b>	<b>ZX8</b> Zone 19 : Entrée 3 <b>Cavalier</b> Zone 20 : Entrée 4 <b>Panneau +</b> Zone 21 : Entrée 5 <b>9</b>	<b>ZX8</b> Zone 19 : Entrée 3 <b>Cavalier</b> Zone 20 : Entrée 4 <b>Panneau +</b> Zone 21 : Entrée 5 <b>1</b>
<b>ZX8</b> Zone 24 : Entrée 3 <b>Cavalier</b> Zone 25 : Entrée 4 <b>Panneau +</b> Zone 26 : Entrée 5 <b>17</b>	Zone 24 : Entrée 6 Zone 25 : Entrée 7 Zone 26 : Entrée 8	Zone 22 : Entrée 6 Zone 23 : Entrée 7	Zone 22 : Entrée 6 Zone 23 : Entrée 7
Zone 27 : Entrée 6 Zone 28 : Entrée 7 Zone 29 : Entrée 8	<b>ZX8</b> Zone 27 : Entrée 1 <b>ZX8</b> Zone 28 : Entrée 2 <b>Cavalier</b> Zone 29 : Entrée 3	Zone 24 : Entrée 8	Zone 24 : Entrée 8
Zone 30 : S.O.	<b>Panneau +</b> Zone 30 : Entrée 4 <b>17</b>	Zone 25 : Entrée 1 Zone 26 : Entrée 2	Zone 25 : Entrée 1 Zone 26 : Entrée 2
Zone 31 : S.O.	Zone 31 : Entrée 5	<b>ZX8</b> Zone 27 : Entrée 3 <b>Cavalier</b> Zone 28 : Entrée 4 <b>Panneau +</b> Zone 29 : Entrée 5 <b>17</b>	<b>ZX8</b> Zone 27 : Entrée 3 <b>Cavalier</b> Zone 28 : Entrée 4 <b>Panneau +</b> Zone 29 : Entrée 5 <b>9</b>
Zone 32 : S.O.	Zone 32 : Entrée 6	Zone 30 : Entrée 6	Zone 30 : Entrée 6
		Zone 31 : Entrée 7	Zone 31 : Entrée 7
		Zone 32 : Entrée 8	Zone 32 : Entrée 8



Si une zone est déjà programmée et qu'un dispositif est assigné à cette même zone, une zone sans fil l'emporte sur une zone de clavier/câblée, et une zone de clavier l'emporte sur une zone câblée.

SP7000 sans ATZ	SP7000 ATZ
Zone 1 : Entrée du panneau 1 Zone 2 : Entrée du panneau 2 Zone 3 : Entrée du panneau 3 Zone 4 : Entrée du panneau 4 Zone 5 : Entrée du panneau 5 Zone 6 : Entrée du panneau 6 Zone 7 : Entrée du panneau 7 <b>Panneau</b> Zone 8 : Entrée du panneau 8 Zone 9 : Entrée du panneau 9 Zone 10 : Entrée du panneau 10 Zone 11 : Entrée du panneau 11 Zone 12 : Entrée du panneau 12 Zone 13 : Entrée du panneau 13 Zone 14 : Entrée du panneau 14 Zone 15 : Entrée du panneau 15 Zone 16 : Entrée du panneau 16	Zone 1 : Entrée du panneau 1A Zone 2 : Entrée du panneau 2A Zone 3 : Entrée du panneau 3A Zone 4 : Entrée du panneau 4A Zone 5 : Entrée du panneau 5A Zone 6 : Entrée du panneau 6A Zone 7 : Entrée du panneau 7A Zone 8 : Entrée du panneau 8A Zone 9 : Entrée du panneau 9A Zone 10 : Entrée du panneau 10A Zone 11 : Entrée du panneau 11A Zone 12 : Entrée du panneau 12A Zone 13 : Entrée du panneau 13A Zone 14 : Entrée du panneau 14A Zone 15 : Entrée du panneau 15A <b>Panneau</b> Zone 16 : Entrée du panneau 16A
Zone 17 : Entrée 1 Zone 18 : Entrée 2 <b>ZX8</b> Zone 19 : Entrée 3 <b>Cavalier</b> Zone 20 : Entrée 4 <b>Panneau + 1</b> Zone 21 : Entrée 5 Zone 22 : Entrée 6 Zone 23 : Entrée 7 Zone 24 : Entrée 8	Zone 17 : Entrée du panneau 1B Zone 18 : Entrée du panneau 2B Zone 19 : Entrée du panneau 3B Zone 20 : Entrée du panneau 4B Zone 21 : Entrée du panneau 5B Zone 22 : Entrée du panneau 6B Zone 23 : Entrée du panneau 7B Zone 24 : Entrée du panneau 8B
Zone 25 : Entrée 1 Zone 26 : Entrée 2 <b>ZX8</b> Zone 27 : Entrée 3 <b>Cavalier</b> Zone 28 : Entrée 4 <b>Panneau + 9</b> Zone 29 : Entrée 5 Zone 30 : Entrée 6 Zone 31 : Entrée 7 Zone 32 : Entrée 8	Zone 25 : Entrée du panneau 9B Zone 26 : Entrée du panneau 10B Zone 27 : Entrée du panneau 11B Zone 28 : Entrée du panneau 12B Zone 29 : Entrée du panneau 13B Zone 30 : Entrée du panneau 14B Zone 31 : Entrée du panneau 15B Zone 32 : Entrée du panneau 16B

## Définitions de zones

 Si une zone est déjà programmée et qu'un dispositif est assigné à cette même zone, une zone sans fil l'emporte sur une zone de clavier/câblée, et une zone de clavier l'emporte sur une zone câblée.

Pour la programmation des définitions des zones et des partitions, et pour l'assignation des options :

Étape	Action	Description
1	<b>[ENTRER] + [CODE D'INSTALLATEUR]</b> (par défaut : 0000 / 000000)	<b>[ARMER] + [PARTIEL]</b> = clignotent. Le <b>[CODE DE MAINTENANCE]</b> peut également être utilisé.
2	Entrer les 3 chiffres de la zone à programmer <b>[001] à [032]</b>	<b>[ARMER] + [PARTIEL]</b> = activé (voir la page 21)
3	Entrer les 2 chiffres de la définition de zone	2 chiffres: 01 à 32 (voir le Tableau 1 ci-dessous)
4	Assigner la partition <b>[1], [2]</b> ou <b>[3]</b>	Par défaut, toutes les zones sont assignées à la partition 1. (voir le Tableau 2)
5	Sélectionner ou désélectionner les options de zones en utilisant les touches <b>[1] à [8]</b>	Pour les options de zone, voir le Tableau 3. Pour les options de l'interrupteur à clé, voir le Tableau 4.
6	Pour enregistrer et passer à la zone suivante, appuyer sur <b>[ENTRER]</b>	

Tableau 1 : Définitions de zones

Définitions de zones	Armement Partiel	Armement Nuit	Armement Complet
<b>00 = Zone désactivée (par défaut)</b>	-	-	-
<b>01 = Délai d'entrée 1</b>	Délai d'entrée 1	Délai d'entrée 1	Délai d'entrée 1
<b>02 = Délai d'entrée 2</b>	Délai d'entrée 2	Délai d'entrée 2	Délai d'entrée 2
<b>03 = Délai d'entrée 1 (armement Complet)</b>	Non armée	Non armée	Délai d'entrée 1
<b>04 = Délai d'entrée 2 (armement Complet)</b>	Non armée	Non armée	Délai d'entrée 2
<b>05 = Suiveuse</b>	Suiveuse*	Suiveuse*	Suiveuse
<b>06 = Suiveuse (armement Nuit/Complet)</b>	Non armée	Suiveuse*	Suiveuse
<b>07 = Suiveuse (armement Complet)</b>	Non armée	Non armée	Suiveuse
<b>08 = Instantanée</b>	Instantanée*	Instantanée*	Instantanée
<b>09 = Instantanée (armement Nuit/Complet)</b>	Non armée	Instantanée*	Instantanée
<b>10 = Instantanée (armement Complet)</b>	Non armée	Non armée	Instantanée

\* Délai instantané variable = la zone suit le délai à la section [720], (par défaut : 15 sec. / 0 = zone instantanée)  
 \*\* Zones de panneau de contrôle câblées intégrées et zones d'expansion APR-ZX8 seulement.

† Les entrées de l'APR-ZX8 n'acceptent pas les zones d'incendie.  
 Pour une installation de détecteur de fumée à 2 fils (non accepté par le SP5500), ces définitions s'appliquent uniquement à l'entrée de zone 1. La section [706], option [3], doit être activée.  
 Pour les installations de détecteur de fumée à 4 fils, utiliser toute entrée de zone intégrée du panneau.  
 †† Cette alarme suivra l'option de panique 1 (section [702], option [1])

Définitions de zones
<b>11 = incendie instantané</b>
<b>12 = incendie retardée</b>
<b>13 = incendie instantané silencieuse</b>
<b>14 = incendie retardée silencieuse</b>
<b>15 = avertisseur 24 h</b>
<b>16 = cambriolage 24 h</b>
<b>17 = anti-hold-up 24 h</b>
<b>18 = gaz 24 h</b>
<b>19 = chaleur 24 h</b>
<b>20 = eau 24 h</b>
<b>21 = gel 24 h</b>
<b>22 = panique 24 h</b>
<b>23 = suiveuse sans pré-alarme</b>
<b>24 = instantanée sans pré-alarme</b>
<b>25 = interrupteur à clé à action maintenue**</b>
<b>26 = interrupteur à clé à action momentanée**</b>



Pour plus d'options de zone, voir les sections [705] et [706] à la page 25.

Tableau 2 : Assignation aux partitions

<b>[1]- Partition 1†</b> [2]- Partition 2† [3]- Les deux partitions†  † Seule la partition 1 est disponible lors de l'utilisation d'un clavier K636.
--

Tableau 3 : Options de zone

<b>[1] = fermeture auto. de zone</b> <b>[2] = zone contournable</b> <b>[3] = supervision de zone RF</b> [4] [5] <b>Désac. Désac. alarme audible</b> Désac. Act. alarme pulsée Act. Désac. alarme silenc. Act. Act. rapport seul. [6] = Intellizone [7] = transmission d'alarme retardée <b>[8] = zone forcée</b>
--

Tableau 4 : Options de l'interrupteur à clé

[1]- S.O. [2]- S.O. [3]- S.O. <b>[4] Désac. = désarmement</b> ACT. = désarmement seul. si armé en mode Partiel/Nuit [5] = armement seulement [6] = armement partiel* [7] = armement nuit* [8] = S.O.  * Une seule doit être sélectionnée. Si elles sont toutes désactivées, l'interrupteur à clé s'arme en mode Régulier.
---

Section	Zone*	Définition de zone	Partition	Options de zone	Section	NS sans fil ou appuyer sur sabotage/enregistrement Pour supprimer, entrer 000000
[001]	Zone 1 :	_____ / _____	_____	1 2 3 4 5 6 7 8	[061]	___ / ___ / ___ / ___ / ___ / ___
[002]	Zone 2 :	_____ / _____	_____	1 2 3 4 5 6 7 8	[062]	___ / ___ / ___ / ___ / ___ / ___
[003]	Zone 3 :	_____ / _____	_____	1 2 3 4 5 6 7 8	[063]	___ / ___ / ___ / ___ / ___ / ___
[004]	Zone 4 :	_____ / _____	_____	1 2 3 4 5 6 7 8	[064]	___ / ___ / ___ / ___ / ___ / ___
[005]	Zone 5 :	_____ / _____	_____	1 2 3 4 5 6 7 8	[065]	___ / ___ / ___ / ___ / ___ / ___
[006]	Zone 6 :	_____ / _____	_____	1 2 3 4 5 6 7 8	[066]	___ / ___ / ___ / ___ / ___ / ___
[007]	Zone 7 :	_____ / _____	_____	1 2 3 4 5 6 7 8	[067]	___ / ___ / ___ / ___ / ___ / ___
[008]	Zone 8 :	_____ / _____	_____	1 2 3 4 5 6 7 8	[068]	___ / ___ / ___ / ___ / ___ / ___
[009]	Zone 9 :	_____ / _____	_____	1 2 3 4 5 6 7 8	[069]	___ / ___ / ___ / ___ / ___ / ___
[010]	Zone 10 :	_____ / _____	_____	1 2 3 4 5 6 7 8	[070]	___ / ___ / ___ / ___ / ___ / ___
[011]	Zone 11 :	_____ / _____	_____	1 2 3 4 5 6 7 8	[071]	___ / ___ / ___ / ___ / ___ / ___
[012]	Zone 12 :	_____ / _____	_____	1 2 3 4 5 6 7 8	[072]	___ / ___ / ___ / ___ / ___ / ___
[013]	Zone 13 :	_____ / _____	_____	1 2 3 4 5 6 7 8	[073]	___ / ___ / ___ / ___ / ___ / ___
[014]	Zone 14 :	_____ / _____	_____	1 2 3 4 5 6 7 8	[074]	___ / ___ / ___ / ___ / ___ / ___
[015]	Zone 15 :	_____ / _____	_____	1 2 3 4 5 6 7 8	[075]	___ / ___ / ___ / ___ / ___ / ___
[016]	Zone 16 :	_____ / _____	_____	1 2 3 4 5 6 7 8	[076]	___ / ___ / ___ / ___ / ___ / ___
[017]	Zone 17 :	_____ / _____	_____	1 2 3 4 5 6 7 8	[077]	___ / ___ / ___ / ___ / ___ / ___
[018]	Zone 18 :	_____ / _____	_____	1 2 3 4 5 6 7 8	[078]	___ / ___ / ___ / ___ / ___ / ___
[019]	Zone 19 :	_____ / _____	_____	1 2 3 4 5 6 7 8	[079]	___ / ___ / ___ / ___ / ___ / ___
[020]	Zone 20 :	_____ / _____	_____	1 2 3 4 5 6 7 8	[080]	___ / ___ / ___ / ___ / ___ / ___
[021]	Zone 21 :	_____ / _____	_____	1 2 3 4 5 6 7 8	[081]	___ / ___ / ___ / ___ / ___ / ___
[022]	Zone 22 :	_____ / _____	_____	1 2 3 4 5 6 7 8	[082]	___ / ___ / ___ / ___ / ___ / ___
[023]	Zone 23 :	_____ / _____	_____	1 2 3 4 5 6 7 8	[083]	___ / ___ / ___ / ___ / ___ / ___
[024]	Zone 24 :	_____ / _____	_____	1 2 3 4 5 6 7 8	[084]	___ / ___ / ___ / ___ / ___ / ___
[025]	Zone 25 :	_____ / _____	_____	1 2 3 4 5 6 7 8	[085]	___ / ___ / ___ / ___ / ___ / ___
[026]	Zone 26 :	_____ / _____	_____	1 2 3 4 5 6 7 8	[086]	___ / ___ / ___ / ___ / ___ / ___
[027]	Zone 27 :	_____ / _____	_____	1 2 3 4 5 6 7 8	[087]	___ / ___ / ___ / ___ / ___ / ___
[028]	Zone 28 :	_____ / _____	_____	1 2 3 4 5 6 7 8	[088]	___ / ___ / ___ / ___ / ___ / ___
[029]	Zone 29 :	_____ / _____	_____	1 2 3 4 5 6 7 8	[089]	___ / ___ / ___ / ___ / ___ / ___
[030]	Zone 30 :	_____ / _____	_____	1 2 3 4 5 6 7 8	[090]	___ / ___ / ___ / ___ / ___ / ___
[031]	Zone 31 :	_____ / _____	_____	1 2 3 4 5 6 7 8	[091]	___ / ___ / ___ / ___ / ___ / ___
[032]	Zone 32 :	_____ / _____	_____	1 2 3 4 5 6 7 8	[092]	___ / ___ / ___ / ___ / ___ / ___

\* Voir les Tableaux de reconnaissance des zones à la page 18.



Se référer au **Menu rapide pour l'installateur** à la page 66.



# Programmation du changement d'heure

[730] Options de zones générales 3 **DÉSACTIVÉE** **ACTIVÉE**

## Option

[1] Changement d'heure  hors fonction  en fonction  
 [2] S.O. S.O. S.O.

Section	Donnée	Description
[731]	(00 à 99)	Code pour le pays

Liste des codes de pays	
00 = É.-U., Canada, Mexique, St-Johns, Bahamas, îles Turks et Caicos	09 = Île Lord Howe - Tasmanie
01 = Cuba	10 = Nouvelle-Zélande, Chatham
02 = Brésil	11 = Tonga
03 = Chili	12 = Iraq et Syrie
04 = Îles Malouines	13 = Israël
05 = Paraguay	14 = Liban, Kirgizstan
06 = Union Européenne, Royaume-Uni et Groenland	15 = Palestine
07 = Russie et la plupart des États de l'ancienne URSS	16 = Égypte
08 = Australie - Australie-Méridionale, Victoria, Territoire de la capitale de l'Australie, Nouvelle-Galles du Sud	17 = Namibie
	<b>18 = É.-U., Canada (nouvelle heure avancée pour 2007)</b>
	19 = Nouvelle-Zélande (nouvelle heure avancée pour 2007)

## Programmation du changement d'heure personnalisé

En plus d'avoir la possibilité d'utiliser les réglages par défaut du changement d'heure à la section [731], celui-ci peut aussi être personnalisé. Régler la section [732] pour la période de début du changement d'heure et la section [733] pour la fin. Les deux sections reconnaissent 5 différentes entrées de 2 chiffres. Toutes les entrées doivent être assignées selon l'ordre suivant :

Mois	01 à 12	01 = janvier	*Si la journée est réglée à 00, le changement d'heure bascule automatiquement au code de pays programmé plus haut.  ** Si la journée est réglée à une valeur autre que 00 (par ex. 03 - mardi), le changement d'heure se produira le premier mardi suivant la valeur programmée.
Date	01 à 31	01 = premier jour du mois	
Jour**	00 à 07	00 = par défaut*, 01 = dim.	
Heures	00 à 23	00 = minuit	
Minutes	00 seulement	00 = 60 minutes ou 1 heure	

Si les sections [732] et [733] sont modifiées et que vous désirez revenir au code standard de changement d'heure personnalisé, changez tous les réglages dans les sections [732] et [733] pour (00).

Section	Donnée	Description
[732]	__/__/__/__/__/__/__/	Période de début du changement d'heure
[733]	__/__/__/__/__/__/__/	Période de la fin du changement d'heure

# Programmation du clavier

## Assignation du numéro de zone du clavier

Étape	Action	Description
1	<b>[ENTRER] + [CODE D'INSTALLATEUR]</b> (par défaut : 0000 / 000000)	[ARMER] + [PARTIEL] = clignotent. Le <b>[CODE DE MAINTENANCE]</b> peut également être utilisé.
2	Appuyer sur la touche  et la maintenir enfoncée pendant 3 secondes	[ARMER] + [PARTIEL] = activé
3	<b>[NUMÉRO DE ZONE] + [ENTRER]*</b>	K32I / K32 / K32LCD = 2 chiffres : 01 à 32 K636 / K10V/H = 1 chiffre : 1 à 0(10) * Pour effacer un numéro de zone du clavier, appuyer sur <b>[EFFACER]</b> , puis sur <b>[ENTRER]</b> . Cette étape active également les résistances de FDL si la section [706], option [2], est activée. (voir la page 25).

## Assignation d'un point d'entrée de zone (StayD)

Étape	Action	Description
1	<b>[ENTRER] + [CODE D'INSTALLATEUR]</b> (par défaut : 0000 / 000000)	[ARMER] + [PARTIEL] = clignotent
2	Appuyer sur la touche <b>[DÉSARM.]</b> et la maintenir enfoncée pendant 3 secondes	[ARMER] + [PARTIEL] = activé
3	<b>[NUMÉRO DE ZONE]*</b>	K32I / K32RF / K32IRF / K32 / K32LCD = 2 chiffres : 01 à 32 K636 / K10V/H = 1 chiffre : 1 à 0(10) * La première zone programmée correspond au point d'entrée désigné et clignote. Jusqu'à trois zones de trajet de plus peuvent être ajoutées; ces zones s'allument et demeurent allumées.
4	<b>[ENTRER]</b>	Appuyer sur <b>[ENTRER]</b> pour sauvegarder et quitter

## Configuration de l'entrée/sortie du clavier (K636, version 2.0 et ultérieure)

Étape	Action	Description
1	<b>[ENTRER] + [CODE D'INSTALLATEUR]</b> (par défaut : 0000 / 000000)	[ARMER] + [PARTIEL] = clignotent
2	Appuyer sur la touche <b>[ARMER]</b> et la maintenir enfoncée pendant 3 secondes	[ARM] + [PARTIEL] = activé
3	Option <b>[1]</b>	<b>ACTIVÉE</b> = La sortie est commutée à la terre (Fil bleu / max. de 150 mA). <b>DÉSACTIVÉE</b> = Entrée (Entrée de zone du clavier)
4	Option <b>[2]</b>	<b>ACTIVÉE</b> = Sortie N.O. <b>DÉSACTIVÉE</b> = Sortie N.F.



Lors de la configuration de la sortie, la zone de clavier doit être effacée (si assignée).

# Programmation du système

## [700] Options générales du système

Option	DÉSACTIVÉE	ACTIVÉE
[1] Partitionnement	<input type="checkbox"/> hors fonction	<input type="checkbox"/> en fonction
[2] Courant de charge de la batterie (350 mA ou 700 mA)	<input type="checkbox"/> 350 mA	<input type="checkbox"/> 700 mA
[3] Avertisseur de défectuosité audible (sauf pour la panne de c.a.)	<input type="checkbox"/> hors fonction	<input type="checkbox"/> en fonction
[4] Avertisseur de défectuosité audible en cas de panne de c.a.	<input type="checkbox"/> hors fonction	<input type="checkbox"/> en fonction
[5] Supervision RF brouillée	<input type="checkbox"/> hors fonction	<input type="checkbox"/> en fonction
[6] Réduction du délai de sortie	<input type="checkbox"/> hors fonction	<input type="checkbox"/> en fonction
[7] Supervision de sabotage des modules raccordés au bus	<input type="checkbox"/> hors fonction	<input type="checkbox"/> en fonction
[8] S.O.	S.O.	S.O.

## [701] Options générales du système

Option	DÉSACTIVÉE	ACTIVÉE
[1] Longueur des codes d'accès	<input type="checkbox"/> 6 chiffres	<input type="checkbox"/> 4 chiffres
[2] Verrouillage du code maître	<input type="checkbox"/> hors fonction	<input type="checkbox"/> en fonction
[3] Mode confidentiel	<input type="checkbox"/> hors fonction	<input type="checkbox"/> en fonction
[4] Pour quitter le mode confidentiel	<input type="checkbox"/> entrer un code	<input type="checkbox"/> appuyer sur une touche
[5] Minuteur du mode confidentiel	<input type="checkbox"/> 2 minutes	<input type="checkbox"/> 5 secondes
[6] Numéro de version de la REM2	<input type="checkbox"/> REM2, V2.00	<input type="checkbox"/> REM2, V2.01 ou ult.
[7] Affichage du délai d'entrée sur le clavier à ACL (K32LCD)	<input type="checkbox"/> désactivé	<input type="checkbox"/> activé
[8] Affichage du délai de sortie sur le clavier à ACL (K32LCD)	<input type="checkbox"/> désactivé	<input type="checkbox"/> activé

## [702] Options de panique

Option	DÉSACTIVÉE	ACTIVÉE
[1] Panique 1	<input type="checkbox"/> hors fonction	<input type="checkbox"/> en fonction
[2] Panique 2	<input type="checkbox"/> hors fonction	<input type="checkbox"/> en fonction
[3] Panique 3	<input type="checkbox"/> hors fonction	<input type="checkbox"/> en fonction
[4] Panique 1 : rapport seulement ou alarme audible	<input type="checkbox"/> rapport seulement	<input type="checkbox"/> audible
[5] Panique 2 : rapport seulement ou alarme audible	<input type="checkbox"/> rapport seulement	<input type="checkbox"/> audible
[6] Panique 3 : rapport seulement ou alarme audible	<input type="checkbox"/> rapport seulement	<input type="checkbox"/> audible
[7] et [8] S.O.	S.O.	S.O.

## [703] Options d'armement/désarmement 1

Option	DÉSACTIVÉE	ACTIVÉE
[1] Armement régulier par touche de fonction unique	<input type="checkbox"/> hors fonction	<input type="checkbox"/> en fonction
[2] Armement partiel par touche de fonction unique	<input type="checkbox"/> hors fonction	<input type="checkbox"/> en fonction
[3] Armement nuit par touche de fonction unique	<input type="checkbox"/> hors fonction	<input type="checkbox"/> en fonction
[4] Programmation du contournement par touche de fonction unique	<input type="checkbox"/> hors fonction	<input type="checkbox"/> en fonction
[5] Armement impossible pendant une défaillance de la batterie	<input type="checkbox"/> hors fonction	<input type="checkbox"/> en fonction
[6] Armement impossible lors de sabotage (zone + module raccordé au bus + sortie PGM sans fil)	<input type="checkbox"/> hors fonction	<input type="checkbox"/> en fonction
[7] Armement impossible pendant défectuosité de supervision de sabotage (zone + module raccordé au bus + sortie PGM sans fil)	<input type="checkbox"/> hors fonction	<input type="checkbox"/> en fonction
[8] Armement/désarmement au moyen du VDMP3	<input type="checkbox"/> hors fonction	<input type="checkbox"/> en fonction

**[704] Options d'armement/désarmement 2**

Option		DÉSACTIVÉE	ACTIVÉE
[1]	Basculement de l'armement régulier vers l'armement forcé	<input type="checkbox"/> hors fonction	<input type="checkbox"/> en fonction
[2]	Basculement de l'armement en mode Partiel vers l'armement forcé en mode Partiel	<input type="checkbox"/> hors fonction	<input type="checkbox"/> en fonction
[3]	Basculement de l'armement en mode Nuit vers l'armement forcé en mode Nuit	<input type="checkbox"/> hors fonction	<input type="checkbox"/> en fonction
[4]	Bruit de la sirène à l'armement/au désarmement par télécommande	<input type="checkbox"/> hors fonction	<input type="checkbox"/> en fonction
[5]	Bruit de la sirène à l'armement/au désarmement par clavier	<input type="checkbox"/> hors fonction	<input type="checkbox"/> en fonction
[6]	Tonalité pendant le délai de sortie	<input type="checkbox"/> hors fonction	<input type="checkbox"/> en fonction
[7]	Aucune tonalité de délai de sortie ni bruit de sirène à l'armement partiel/nuit	<input type="checkbox"/> hors fonction	<input type="checkbox"/> en fonction
[8]	Aucun délai de sortie à l'armement à l'aide d'une télécommande	<input type="checkbox"/> hors fonction	<input type="checkbox"/> en fonction

**[705] Options de zones générales 1**

Option		DÉSACTIVÉE	ACTIVÉE
[1]	Doublage de zone ATZ	<input type="checkbox"/> hors fonction	<input type="checkbox"/> en fonction
[2]	Options pour le câblage de l'ATZ	<input type="checkbox"/> en série	<input type="checkbox"/> en parallèle
[3] et [4]	Reconnaissance de sabotage		

[3]	[4]	Options pour la reconnaissance de sabotage de zone RF/zone câblée	Options pour la reconnaissance de sabotage de claviers et de modules raccordés au bus*
DÉSAC.	DÉSAC.	Hors fonction	Hors fonction
DÉSAC.	ACT.	DÉFECTUOSITÉ SEULEMENT	DÉFECTUOSITÉ SEULEMENT
ACT.	DÉSAC.	Lorsque désarmé : DÉFECTUOSITÉ SEULEMENT Lorsque armé : suit le type d'alarme de la zone	DÉFECTUOSITÉ SEULEMENT
ACT.	ACT.	Lorsque désarmé : ALARME AUDIBLE Lorsque armé : suit le type d'alarme de la zone	ALARME AUDIBLE

\* Reconnaissance de sabotage d'un clavier/module raccordé au bus seulement si la section [700] option [7] est activée.

[5] Génération de sabotage pour une zone contournée  non  oui

[6] et [7] Options de supervision

[6]	[7]	Options pour la supervision de zone RF	Options pour la supervision des claviers/modules raccordés au bus
DÉSAC.	DÉSAC.	Hors fonction	Hors fonction
DÉSAC.	ACT.	DÉFECTUOSITÉ SEULEMENT	DÉFECTUOSITÉ SEULEMENT
ACT.	DÉSAC.	Lorsque désarmé : DÉFECTUOSITÉ SEULEMENT Lorsque armé : suit le type d'alarme de la zone	DÉFECTUOSITÉ SEULEMENT
ACT.	ACT.	Lorsque désarmé : ALARME AUDIBLE Lorsque armé : suit le type d'alarme de la zone	ALARME AUDIBLE

[8] Génération de supervision pour une zone contournée  non  oui

**[706] Options de zones générales 2**

Option		DÉSACTIVÉE	ACTIVÉE
[1]	Délai de contrôle de présence	<input type="checkbox"/> 24 heures	<input type="checkbox"/> 80 minutes
[2]	Résistances de FDL	<input type="checkbox"/> hors fonction	<input type="checkbox"/> en fonction
[3]	L'entrée de zone 1 devient une entrée de détec. de fumée à 2 fils (à l'exception du SP5500)	<input type="checkbox"/> hors fonction	<input type="checkbox"/> en fonction
[4]	ID A du ZX8 (panneau + 1) Entrée 1	<input type="checkbox"/> entrée de zone	<input type="checkbox"/> entrée antisabotage
[5]	ID B du ZX8 (panneau + 9) Entrée 1	<input type="checkbox"/> entrée de zone	<input type="checkbox"/> entrée antisabotage
[6]	ID C du ZX8 (panneau + 17) Entrée 1	<input type="checkbox"/> entrée de zone	<input type="checkbox"/> entrée antisabotage
[7]	S.O.	S.O.	S.O.
[8]	S.O.	S.O.	S.O.

# Autres modes et réglages

## Section Description

- [950] Réinitialisation de toutes les sections programmables à leurs valeurs par défaut réglées en usine
- [955] Supprimer les défauts concernant les modules (retirer les modules débranchés du bus)
- [960] Affichage du numéro de série de la télécom. (appuyer sur une touche de la télécom., puis sur [ENTRER] pour visualiser le prochain chiffre)
- [970] Télécharger la clé de mémoire dans le panneau (voir le Manuel d'installation et de référence)
- [975] Chargement des données du panneau dans la clé de mémoire (voir le Manuel d'installation et de référence)
- [980] Affichage du numéro de version du panneau (appuyer sur [ENTRER] pour visualiser le prochain chiffre)

# Programmation des partitions

## [741] Options de la Partition 1

- | Option  | DÉSACTIVÉE  | ACTIVÉE   |  |        |        |          |        |      |      |      |        |         |  |  |
|---|---|---|--|--------|--------|----------|--------|------|------|------|--------|---------|--|--|
| [1] Armement automatique à l'heure programmée   | <input type="checkbox"/> hors fonction  | <input type="checkbox"/> en fonction  |  |        |        |          |        |      |      |      |        |         |  |  |
| [2] Armement automatique si « aucun mouvement »<br>Mode d'armement pour l'armement automatique  | <input type="checkbox"/> hors fonction<br><input type="checkbox"/> voir tableau | <input type="checkbox"/> en fonction<br><input type="checkbox"/> voir tableau |  |        |        |          |        |      |      |      |        |         |  |  |
| [3] et [4] <table border="1" style="display: inline-table; border-collapse: collapse; text-align: center; font-size: small;"> <thead> <tr> <th style="width: 50px;">[3]</th> <th style="width: 50px;">[4]</th> <th></th> </tr> </thead> <tbody> <tr> <td>DÉSAC.</td> <td>DÉSAC.</td> <td>régulier</td> </tr> <tr> <td>DÉSAC.</td> <td>ACT.</td> <td>nuit</td> </tr> <tr> <td>ACT.</td> <td>DÉSAC.</td> <td>partiel</td> </tr> </tbody> </table> | [3]   | [4]   |  | DÉSAC. | DÉSAC. | régulier | DÉSAC. | ACT. | nuit | ACT. | DÉSAC. | partiel |  |  |
| [3]   | [4]   |   |  |        |        |          |        |      |      |      |        |         |  |  |
| DÉSAC.  | DÉSAC.  | régulier  |  |        |        |          |        |      |      |      |        |         |  |  |
| DÉSAC.  | ACT.  | nuit  |  |        |        |          |        |      |      |      |        |         |  |  |
| ACT.  | DÉSAC.  | partiel   |  |        |        |          |        |      |      |      |        |         |  |  |
| [5] Basculement vers l'armement partiel si aucune zone de délai d'entrée n'est ouverte  | <input type="checkbox"/> hors fonction  | <input type="checkbox"/> en fonction  |  |        |        |          |        |      |      |      |        |         |  |  |
| [6] Changement des zones suiveuses en délai d'entrée 2 lorsque la zone avec délai est contournée  | <input type="checkbox"/> hors fonction  | <input type="checkbox"/> en fonction  |  |        |        |          |        |      |      |      |        |         |  |  |
| [7] et [8] S.O.   | S.O.  | S.O.  |  |        |        |          |        |      |      |      |        |         |  |  |

## [742] Options de la Partition 2

- | Option  | DÉSACTIVÉE  | ACTIVÉE   |  |        |        |          |        |      |      |      |        |         |  |  |
|---|---|---|--|--------|--------|----------|--------|------|------|------|--------|---------|--|--|
| [1] Armement automatique à l'heure programmée   | <input type="checkbox"/> hors fonction  | <input type="checkbox"/> en fonction  |  |        |        |          |        |      |      |      |        |         |  |  |
| [2] Armement automatique si « aucun mouvement »<br>Mode d'armement pour l'armement automatique  | <input type="checkbox"/> hors fonction<br><input type="checkbox"/> voir tableau | <input type="checkbox"/> en fonction<br><input type="checkbox"/> voir tableau |  |        |        |          |        |      |      |      |        |         |  |  |
| [3] et [4] <table border="1" style="display: inline-table; border-collapse: collapse; text-align: center; font-size: small;"> <thead> <tr> <th style="width: 50px;">[3]</th> <th style="width: 50px;">[4]</th> <th></th> </tr> </thead> <tbody> <tr> <td>DÉSAC.</td> <td>DÉSAC.</td> <td>régulier</td> </tr> <tr> <td>DÉSAC.</td> <td>ACT.</td> <td>nuit</td> </tr> <tr> <td>ACT.</td> <td>DÉSAC.</td> <td>partiel</td> </tr> </tbody> </table> | [3]   | [4]   |  | DÉSAC. | DÉSAC. | régulier | DÉSAC. | ACT. | nuit | ACT. | DÉSAC. | partiel |  |  |
| [3]   | [4]   |   |  |        |        |          |        |      |      |      |        |         |  |  |
| DÉSAC.  | DÉSAC.  | régulier  |  |        |        |          |        |      |      |      |        |         |  |  |
| DÉSAC.  | ACT.  | nuit  |  |        |        |          |        |      |      |      |        |         |  |  |
| ACT.  | DÉSAC.  | partiel   |  |        |        |          |        |      |      |      |        |         |  |  |
| [5] Basculement vers l'armement partiel si aucune zone de délai d'entrée n'est ouverte  | <input type="checkbox"/> hors fonction  | <input type="checkbox"/> en fonction  |  |        |        |          |        |      |      |      |        |         |  |  |
| [6] Changement des zones suiveuses en délai d'entrée 2 lorsque la zone avec délai est contournée  | <input type="checkbox"/> hors fonction  | <input type="checkbox"/> en fonction  |  |        |        |          |        |      |      |      |        |         |  |  |
| [7] et [8] S.O.   | S.O.  | S.O.  |  |        |        |          |        |      |      |      |        |         |  |  |



# Minuteurs

## Minuteurs de zones (Série MG)

Section	MG5000	MG5050	Donnée	Description (par défaut 060)
[041]	Zone 1 (Z1) :	(Z1) :	___/___/___ (000 à 255) x 10 ms	temps de réponse de zone câblée 1
[042]	Zone 2 (Z2) :	(Z2) :	___/___/___ (000 à 255) x 10 ms	temps de réponse de zone câblée 2
[043]	Zone 3 (Z1 avec ATZ) :	(Z3) :	___/___/___ (000 à 255) x 10 ms	temps de réponse de zone câblée 3
[044]	Zone 4 (Z2 avec ATZ) :	(Z4) :	___/___/___ (000 à 255) x 10 ms	temps de réponse de zone câblée 4
[045]	Zone 5	(Z5) :	___/___/___ (000 à 255) x 10 ms	temps de réponse de zone câblée 5
[046]	Zone 6	(Z1 avec ATZ) :	___/___/___ (000 à 255) x 10 ms	temps de réponse de zone câblée 6
[047]	Zone 7	(Z2 avec ATZ) :	___/___/___ (000 à 255) x 10 ms	temps de réponse de zone câblée 7
[048]	Zone 8	(Z3 avec ATZ) :	___/___/___ (000 à 255) x 10 ms	temps de réponse de zone câblée 8
[049]	Zone 9	(Z4 avec ATZ) :	___/___/___ (000 à 255) x 10 ms	temps de réponse de zone câblée 9
[050]	Zone 10	(Z5 avec ATZ) :	___/___/___ (000 à 255) x 10 ms	temps de réponse de zone câblée 10
[051]	Zone 11		___/___/___ (000 à 255) x 10 ms	temps de réponse de zone câblée 11
[052]	Zone 12		___/___/___ (000 à 255) x 10 ms	temps de réponse de zone câblée 12
[053]	Zone 13		___/___/___ (000 à 255) x 10 ms	temps de réponse de zone câblée 13
[054]	Zone 14		___/___/___ (000 à 255) x 10 ms	temps de réponse de zone câblée 14
[055]	Zone 15		___/___/___ (000 à 255) x 10 ms	temps de réponse de zone câblée 15
[056]	Zone 16		___/___/___ (000 à 255) x 10 ms	temps de réponse de zone câblée 16

## Minuteurs de zones (Série SP)

Section	SP5500	SP6000	SP7000* Donnée	Description (par défaut 060)
[041]	Zone 1 (Z1) :	(Z1) :	(Z1) : ___/___/___ (000 à 255) x 10 ms	temps de réponse de zone câblée 1
[042]	Zone 2 (Z2) :	(Z2) :	(Z2) : ___/___/___ (000 à 255) x 10 ms	temps de réponse de zone câblée 2
[043]	Zone 3 (Z3) :	(Z3) :	(Z3) : ___/___/___ (000 à 255) x 10 ms	temps de réponse de zone câblée 3
[044]	Zone 4 (Z4) :	(Z4) :	(Z4) : ___/___/___ (000 à 255) x 10 ms	temps de réponse de zone câblée 4
[045]	Zone 5 (Z5) :	(Z5) :	(Z5) : ___/___/___ (000 à 255) x 10 ms	temps de réponse de zone câblée 5
[046]	Zone 6 (Z1 avec ATZ) :	(Z6) :	(Z6) : ___/___/___ (000 à 255) x 10 ms	temps de réponse de zone câblée 6
[047]	Zone 7 (Z2 avec ATZ) :	(Z7) :	(Z7) : ___/___/___ (000 à 255) x 10 ms	temps de réponse de zone câblée 7
[048]	Zone 8 (Z3 avec ATZ) :	(Z8) :	(Z8) : ___/___/___ (000 à 255) x 10 ms	temps de réponse de zone câblée 8
[049]	Zone 9 (Z4 avec ATZ) :	(Z1 avec ATZ) :	(Z9) : ___/___/___ (000 à 255) x 10 ms	temps de réponse de zone câblée 9
[050]	Zone 10 (Z5 avec ATZ) :	(Z2 avec ATZ) :	(Z10) : ___/___/___ (000 à 255) x 10 ms	temps de réponse de zone câblée 10
[051]	Zone 11	(Z3 avec ATZ) :	(Z11) : ___/___/___ (000 à 255) x 10 ms	temps de réponse de zone câblée 11
[052]	Zone 12	(Z4 avec ATZ) :	(Z12) : ___/___/___ (000 à 255) x 10 ms	temps de réponse de zone câblée 12
[053]	Zone 13	(Z5 avec ATZ) :	(Z13) : ___/___/___ (000 à 255) x 10 ms	temps de réponse de zone câblée 13
[054]	Zone 14	(Z6 avec ATZ) :	(Z14) : ___/___/___ (000 à 255) x 10 ms	temps de réponse de zone câblée 14
[055]	Zone 15	(Z7 avec ATZ) :	(Z15) : ___/___/___ (000 à 255) x 10 ms	temps de réponse de zone câblée 15
[056]	Zone 16	(Z8 avec ATZ) :	(Z16) : ___/___/___ (000 à 255) x 10 ms	temps de réponse de zone câblée 16

\* SP7000 : Le minuteur de zones est réglé à 0.6 secondes pour les zones 17-32 (ATZ).

## Minuteurs du système

Section	Donnée	Description
[710]	___/___/___ (000 à 255) secondes	Délai d'entrée 1 (par défaut 045)
[711]	___/___/___ (000 à 255) secondes	Délai d'entrée 2 (par défaut 045)
[712]	___/___/___ (000 à 015)	Minuteur pour la fermeture auto. de la zone (par défaut 005)
[713]	___/___/___ (000 à 255) secondes	Délai d'Intellizone (par défaut 048)
[714]	___/___/___ (000 à 255) minutes	Délai avant redéclenchement d'alarme (par défaut 000)
[715]	___/___/___ (000 à 255)	Compteur de redéclenchement d'alarme (par défaut 000)
[716]	___/___/___ (000 à 255) minutes	Délai avant verrouillage du clavier (par défaut 000)
[717]	___/___/___ (000 à 255) tentatives avant verrouillage	Compteur avant verrouillage du clavier (par défaut 000)

Section	Donnée	Description
[718]	___/___/___ (000 à 255) secondes	Délai de vérif. du désarmement à distance lors de panique (par défaut 000)
[719]	___/___/___ (000 à 255) jours	Délai d'absence d'armement écoulé (par défaut 000)
[720]	___/___/___ (000 à 255) secondes	Pour le mode StayD : délai instantané variable (par défaut 015)
[721]	___/___/___ (000 à 255) secondes	Pour le mode StayD : délai de réarmement (par défaut 005)



Pour une programmation alternative du minuteur de la durée pour coupure de la sirène et pour le minuteur de délai d'entrée/sortie, se référer au **Menu rapide pour l'installateur** à la page 66.

## Minuteurs des partitions

Section	Donnée	Description
[745]	___/___/___ (000 à 255) secondes	Délai de sortie de la partition 1 (par défaut 060)
[746]	___/___/___ (000 à 255) secondes	Délai de sortie de la partition 2 (par défaut 060)
[747]	___/___/___ (000 à 255) minutes	Coupure de la sonnerie de la partition 1 (par défaut 004)
[748]	___/___/___ (000 à 255) minutes	Coupure de la sonnerie de la partition 2 (par défaut 004)
[749]	___/___/___ (000 à 255) x 15 minutes	Aucun mouvement dans la partition 1 (par défaut 000)
[750]	___/___/___ (000 à 255) x 15 minutes	Aucun mouvement dans la partition 2 (par défaut 000)

Section	Donnée	Description
[761]	___/___:___/___ HH: MM	Arm. auto. à l'heure program. de la partition 1 (par défaut 00:00)
[762]	___/___:___/___ HH: MM	Arm. auto. à l'heure program. de la partition 2 (par défaut 00:00)

## Minuteurs pour la transmission

Section	Donnée	Description
[830]	___/___/___ (000 à 255) x 2 secondes	Durée de défaut de la SLT (par défaut 016)
[831]	___/___/___ (000 à 032)	Tentatives de composition maximales (par défaut 008)
[832]*	___/___/___ (000 à 127) secondes	Délai entre les tentatives de composition* (par défaut 020)
[833]	___/___/___ (000 à 255) secondes	Délai avant transmission de l'alarme (par défaut 000)
[834]	___/___/___ (000 à 127) secondes	Délai avant rapport sur téléavertisseur (par défaut 020)
[835]	___/___/___ (000 à 010)	Répétition du message transmis sur téléavertisseur (par défaut 003)
[836]*	___/___/___ (000 à 127) secondes	Délai avant rapport au numéro personnel* (par défaut 005)
[837]*	___/___/___ (000 à 010)	Répétition du message transmis sur le no pers.* (par défaut 003)
[838]	___/___/___ (000 à 255) secondes	Délai de fermeture récente (par défaut 000)
[839]	___/___/___ (000 à 255) minutes	Délai avant rapport de panne d'alimentation (par défaut 015)
[840]	___/___/___ (000 à 255) jours	Rapport d'essai automatique (par défaut 000) (voir la section [801], options [3] et [4], à la page 29)
[841]	___/___/___ (000 à 032)	Tentatives de composition vocale max. - VDMP3 (par défaut 008)

\* Cette section s'applique au Module vocal enfichable lors de l'usage du VDMP3.

Section	Donnée	Description
[850]	___/___/___/___ HH: MM	Heure du rapport d'essai automatique (par défaut 00:00) (voir la section [801], options [3] et [4], à la page 29)
[851]	___/___/___ (000 à 255) x 1 minute	Délai du rapport d'armement (par défaut 005)
[852]	___/___/___ (000 à 255) x 1 minute	Délai du rapport de désarmement (par défaut 060)

Section	Donnée	Description
[901]	___/___/___ (000 à 255) sonneries	Nombre de sonneries* (par défaut 008)
[902]	___/___/___ (000 à 255) sec. (max 127)	Délai de contournement du répondeur* (par défaut 030)

\* Cette section s'applique au Module vocal enfichable lors de l'usage du VDMP3.

# Programmation de la transmission

## [800] Options du composeur

Option

DÉSACTIVÉE

voir tableau

ACTIVÉE

voir tableau

[1] et [2]

Options de surveillance de la ligne téléphonique (STL)		
[1]	[2]	
DÉSAC.	DÉSAC.	Hors fonction
DÉSAC.	ACT.	Lorsque désarmé : defec. seulement Lorsqu'armé : defec. seulement
ACT.	DÉSAC.	Lorsque désarmé : defec. seulement Lorsqu'armé : alarme audible
ACT.	ACT.	Alarmes silenc. deviennent alarmes audibles

- |     |   |  |  |
|-----|---|--|--|
| [3] | Passage à la composition au cadran après la 5 <sup>e</sup> tentative              | <input type="checkbox"/> hors fonction           | <input type="checkbox"/> en fonction     |
| [4] | Composition alternée  | <input type="checkbox"/> hors fonction           | <input type="checkbox"/> en fonction     |
| [5] | Composition forcée (doit être activée pour être conforme aux exigences de TBR-21) | <input type="checkbox"/> hors fonction           | <input type="checkbox"/> en fonction     |
| [6] | Composition DMTF  | <input type="checkbox"/> hors fonction           | <input type="checkbox"/> en fonction     |
| [7] | Rapport d'impulsions  | <input type="checkbox"/> 1:2                     | <input type="checkbox"/> 1:1,5           |
| [8] | Désactivation de la transmission  | <input type="checkbox"/> activation du composeur | <input type="checkbox"/> aucun composeur |

## [801] Options du composeur

Option

OFF

toujours

coupure de la sonnerie

ON

après alarme

fermeture de zone

- |     |                                   |
|-----|-----------------------------------|
| [1] | Rapport de désarmement du système |
| [2] | Rapport de restauration de zone   |

### Options pour la transmission du rapport d'essai automatique

[3] et [4]

[3]	[4]	
DÉSAC.	DÉSAC.	Transmission du code de rapport d'essai chaque fois que les jours programmés à la section [840] se sont écoulés à l'heure programmée à la section [850] (par défaut).
DÉSAC.	ACT.	Transmission du code de rapport d'essai chaque fois que l'heure programmée à la section [852] s'est écoulée. Lorsqu'armé : transmission du code de rapport d'essai chaque fois que l'heure programmée à la section [851] s'est écoulée.
ACT.	DÉSAC.	Le panneau de contrôle transmet le code de rapport d'essai chaque heure à la minute programmée dans la section [850] (les deux derniers chiffres). Prendre note que les deux premiers chiffres de la section [850] seront ignorés. <i>Par exemple, si la valeur 10:25 est prog. à la section [850], le code de rapport d'essai sera transmis à la 25<sup>e</sup> minute de chaque heure, c.-à-d. 11:25, 12:25, etc.</i>
ACT.	ACT.	Le code de rapport d'essai sera transmis lorsque n'importe quelle des conditions des deuxièmes et troisièmes options mentionnées plus haut (options [3] = éteinte et [4] = allumée / options [3] = allumée et [4] = éteinte) sont réunies.

- |           |                             |  |   |
|-----------|-----------------------------|--|---|
| [5]       | Contournement du Contact ID | <input type="checkbox"/> hors fonction | <input type="checkbox"/> Valeurs par défaut du CID / format personnalisé lent |
| [6] à [8] | S.O.                        | S.O.                                   | S.O.  |

## [802] Options pour la transmission des événements 1

Option

DÉSACTIVÉE

hors fonction

hors fonction

hors fonction

S.O.

hors fonction

hors fonction

hors fonction

S.O.

ACTIVÉE

en fonction

en fonction

en fonction

S.O.

en fonction

en fonction

en fonction

S.O.

- |     |   |
|-----|---|
| [1] | Appel au 1 <sup>er</sup> n° de tél. pour les codes de rapport d'arm./désarm.      |
| [2] | Appel au 2 <sup>e</sup> n° de tél. pour les codes de rapport d'arm./désarm.       |
| [3] | Appel au téléavertisseur pour les codes de rapport d'arm./désarm.                 |
| [4] | S.O.  |
| [5] | Appel au 1 <sup>er</sup> n° de tél. pour codes rapport d'alarme/restaur. d'alarme |
| [6] | Appel au 2 <sup>e</sup> n° de tél. pour codes rapport d'alarme/restaur. d'alarme  |
| [7] | Appel au téléavertisseur pour codes rapport d'alarme/restaur. d'alarmes           |
| [8] | S.O.  |

**[803] Options pour la transmission des événements 2**

**Option**

- [1] Appel au 1<sup>er</sup> n° de tél. pour codes rapport sabotage/restaur. sabotage  hors fonction
- [2] Appel au 2<sup>e</sup> n° de tél. pour codes rapport sabotage/restaur. sabotage  hors fonction
- [3] Appel au téléavert. pour codes rapport sabotage/restaur. sabotage  **hors fonction**
- [4] S.O. S.O.
- [5] Appel au 1<sup>er</sup> n° de tél. pour codes rapport défaut./restaur. de défaut.  hors fonction
- [6] Appel au 2<sup>e</sup> n° de tél. pour codes rapport défaut./restaur. de défaut.  hors fonction
- [7] Appel au téléavert. pour codes rapport défaut./restaur. de défaut.  **hors fonction**
- [8] S.O. S.O.

**DÉSACTIVÉE**

**ACTIVÉE**

- en fonction**
- en fonction**
- en fonction
- S.O.
- en fonction**
- en fonction**
- en fonction
- S.O.

**[804] Options pour la transmission des événements 3**

**Option**

- [1] Appel au 1<sup>er</sup> n° de tél. pour les codes de rapport spéciaux  hors fonction
- [2] Appel au 2<sup>e</sup> n° de tél. pour les codes de rapport spéciaux  hors fonction
- [3] Appel au téléavertisseur pour les codes de rapport spéciaux  **hors fonction**
- [4] S.O. S.O.
- [5] Appel aux n°s personnels lors d'une alarme de zone (cambriolage/incendie)  hors fonction
- [6] Appel au n° de tél. personnel lors d'alarmes de panique  hors fonction
- [7] Appel au n° de tél. personnel lors d'alarmes paramédicales  hors fonction
- [8] Appel au n° de tél. personnel lors de défauts d'alimentation du panneau  hors fonction

**DÉSACTIVÉE**

**ACTIVÉE**

- en fonction**
- en fonction**
- en fonction
- S.O.
- en fonction**
- en fonction**
- en fonction**
- en fonction**

**[805] Options GSM**

**Option**

Transmission par GSM			
[1]	[2]	Principale	Réserve
[1] et [2] DÉSAC.	ACT.	Ligne terrestre	Ligne terrestre
DÉSAC.	ACT.	Ligne terrestre	GSM
ACT.	DÉSAC.	GSM	Ligne terrestre
ACT.	ACT.	GSM	GSM

[3] et [4] Utilisation future

Rétroaction lors de non-réponse du réseau GSM	
[5]	[6]
[5] et [6] DÉSAC.	DÉSAC. Hors fonction
DÉSAC.	ACT. <b>Lorsque désarmé : defec. seulement</b> <b>Lorsqu'armé : defec. seulement</b>
ACT.	DÉSAC. Lorsque désarmé : defec. seulement Lorsqu'armé : alarme audible
ACT.	ACT. Alarme silenc. devient alarme audible

[7] Utilisation future

- [8] Contrôle du brouillage RF du GSM  **DÉSACTIVÉE**  **ACTIVÉE**  
 hors fonction  **en fonction**



# Programmation des PGM (sorties programmables)

## Événements d'activation/de désactivation des sorties PGM

Section		N° groupe d'évén.	N° sous-groupe	N° de la partition (99 pour les deux partitions)	Par défaut
[220]	PGM 1 : Événement d'activation	( ___/___ )	( ___/___ )	( ___/___ )	08/99/99*
[221]	Événement de désactivation	( ___/___ )	( ___/___ )	( ___/___ )	00/00/00
[222]	PGM 2 : Événement d'activation	( ___/___ )	( ___/___ )	( ___/___ )	09/99/99†
[223]	Événement de désactivation	( ___/___ )	( ___/___ )	( ___/___ )	00/00/00
[224]	PGM 3 : Événement d'activation	( ___/___ )	( ___/___ )	( ___/___ )	00/00/00
[225]	Événement de désactivation	( ___/___ )	( ___/___ )	( ___/___ )	00/00/00
[226]	PGM 4 : Événement d'activation	( ___/___ )	( ___/___ )	( ___/___ )	00/00/00
[227]	Événement de désactivation	( ___/___ )	( ___/___ )	( ___/___ )	00/00/00
[228]	PGM 5 : Événement d'activation	( ___/___ )	( ___/___ )	( ___/___ )	00/00/00
[229]	Événement de désactivation	( ___/___ )	( ___/___ )	( ___/___ )	00/00/00
[230]	PGM 6 : Événement d'activation	( ___/___ )	( ___/___ )	( ___/___ )	00/00/00
[231]	Événement de désactivation	( ___/___ )	( ___/___ )	( ___/___ )	00/00/00
[232]	PGM 7 : Événement d'activation	( ___/___ )	( ___/___ )	( ___/___ )	00/00/00
[233]	Événement de désactivation	( ___/___ )	( ___/___ )	( ___/___ )	00/00/00
[234]	PGM 8 : Événement d'activation	( ___/___ )	( ___/___ )	( ___/___ )	00/00/00
[235]	Événement de désactivation	( ___/___ )	( ___/___ )	( ___/___ )	00/00/00
[236]	PGM 9 : Événement d'activation	( ___/___ )	( ___/___ )	( ___/___ )	00/00/00
[237]	Événement de désactivation	( ___/___ )	( ___/___ )	( ___/___ )	00/00/00
[238]	PGM 10 : Événement d'activation	( ___/___ )	( ___/___ )	( ___/___ )	00/00/00
[239]	Événement de désactivation	( ___/___ )	( ___/___ )	( ___/___ )	00/00/00
[240]	PGM 11 : Événement d'activation	( ___/___ )	( ___/___ )	( ___/___ )	00/00/00
[241]	Événement de désactivation	( ___/___ )	( ___/___ )	( ___/___ )	00/00/00
[242]	PGM 12 : Événement d'activation	( ___/___ )	( ___/___ )	( ___/___ )	00/00/00
[243]	Événement de désactivation	( ___/___ )	( ___/___ )	( ___/___ )	00/00/00
[244]	PGM 13 : Événement d'activation	( ___/___ )	( ___/___ )	( ___/___ )	00/00/00
[245]	Événement de désactivation	( ___/___ )	( ___/___ )	( ___/___ )	00/00/00
[246]	PGM 14 : Événement d'activation	( ___/___ )	( ___/___ )	( ___/___ )	00/00/00
[247]	Événement de désactivation	( ___/___ )	( ___/___ )	( ___/___ )	00/00/00
[248]	PGM 15 : Événement d'activation	( ___/___ )	( ___/___ )	( ___/___ )	00/00/00
[249]	Événement de désactivation	( ___/___ )	( ___/___ )	( ___/___ )	00/00/00
[250]	PGM 16 : Événement d'activation	( ___/___ )	( ___/___ )	( ___/___ )	00/00/00
[251]	Événement de désactivation	( ___/___ )	( ___/___ )	( ___/___ )	00/00/00



\* Section [220] évén. d'act. de sortie PGM 1 **par défaut** = (Assign. de la téléc., opt. B) bouton enfoncé sur toute téléc./toute partition.

† Section [222] évén. d'act. de sortie PGM 2 **par défaut** = (Assign. de la téléc., opt. C) bouton enfoncé sur toute téléc./toute partition.

Voir le **Tableau des options des boutons** à la page 10.

## Description des événements

Numéro du groupe d'événement	Numéro du sous-groupe
<b>00 = Zone OK</b> <b>01 = Zone ouverte</b>	01 à 32 = numéro de zone 99 = tout numéro de zone
<b>02 = État des partitions</b>	00 à 01= S.O. 02 = alarme silencieuse 03 = avertisseur-vibreur 04 = alarme continue 05 = alarme pulsée 06 = stroboscope 07 = alarme arrêtée 08 = bruit de sirène activé (partition 1 seulement) 09 = bruit de sirène désactivé (partition 1 seulement) 10 = mise en marche par prise de terre (partition 1 seulement) 11 = désarmement de la partition 12 = armement de la partition 13 = délai d'entrée amorcé 14 = délai de sortie amorcé 15 = délai de pré-alarme 99 = tout événement concernant l'état des partitions
<b>03 = État de la cloche (partition 1 seulement)</b>	00 = cloche DÉSACTIVÉE 01 = cloche ACTIVÉE 02 = bruit de sirène à l'armement 03 = bruit de sirène au désarmement 99 = tout événement concernant l'état de la cloche
<b>06 = Événements non rapportables</b>	00 = défautuosité de la ligne téléphonique 01 = touches [ENTRER] / [EFFACER] /  enfoncées (partition 1 seul.) 02 = S.O. 03 = armement en mode Partiel 04 = armement en mode Nuit 05 = armement en mode Forcé 06 = armement complet lorsqu'armé en mode Partiel 07 = échec de communication de l'ordinateur (partition 1 seulement) 08 = fonction 1 (touches [1] et [2] enfoncées) (partition 1 seulement) 09 = fonction 2 (touches [4] et [5] enfoncées) (partition 1 seulement) 10 = fonction 3 (touches [7] et [8] enfoncées) (partition 1 seulement) 11 = fonction 4 (touches [2] et [3] enfoncées) (partition 1 seulement) 12 = fonction 5 (touches [5] et [6] enfoncées) (partition 1 seulement) 13 = fonction 6 (touches [8] et [9] enfoncées) (partition 1 seulement) 14 = alarme générée par sabotage 15 = alarme générée par perte de supervision 16 = S.O. 17 = S.O. 18 = S.O. 19 = S.O. 20 = armement complet lorsqu'armé en mode Nuit 21 = mise à niveau du micrologiciel - partition 1 seulement (évén. non-relié à la PGM) 22 = S.O. 23 = mode StayD activé 24 = mode StayD désactivé 99 = tout événement non rapportable
<b>08 = Bouton de la télécommande enfoncé</b> (Voir l'option « B » des boutons à la page 10) <b>09 = Bouton de la télécommande enfoncé</b> (Voir l'option « C » des boutons à la page 10) <b>10 = Bouton de la télécommande enfoncé</b> (Voir l'option « D » des boutons à la page 10) <b>11 = Bouton de la télécommande enfoncé</b> (Voir l'option « E » des boutons à la page 10)	01 à 32 = numéro de la télécommande 99 = tout numéro de télécommande
<b>12 = Zone sans fil de démarrage à froid</b>	01 à 32 = numéro de zone 99 = tout numéro de zone



Numéro du groupe d'événement	Numéro du sous-groupe
<b>13 = Module sans fil de démarrage à froid (partition 1 seulement)</b>	01 à 16 = numéro de sortie PGM 17 à 18 = répéteur sans fil 19 à 22 = clavier sans fil 99 = tout numéro de sortie PGM
<b>14 = Programmation de contournement</b> <b>15 = Sortie activée par code d'utilisateur (partition 1 seulement)</b>	01 à 32 = numéro d'utilisateur 99 = tout numéro d'utilisateur
<b>16 = Signal d'entretien de détecteur de fumée sans fil</b> <b>17 = Transmission de l'alarme de zone retardée</b> <b>18 = Puissance du signal de zone faible 1 (partition 1 seulement)</b> <b>19 = Puissance du signal de zone faible 2 (partition 1 seulement)</b> <b>20 = Puissance du signal de zone faible 3 (partition 1 seulement)</b> <b>21 = Puissance du signal de zone faible 4 (partition 1 seulement)</b>	01 à 32 = numéro de zone 99 = tout numéro de zone
<b>22 = Bouton de la télécommande enfoncé (voir l'option 5 des boutons)</b> <b>23 = Bouton de la télécommande enfoncé (voir l'option 6 des boutons)</b>	01 à 32 = numéro de zone 99 = tout numéro de zone
<b>24 = Délai d'incendie amorcé</b>	01 à 32 = numéro de zone 99 = tout numéro de zone
<b>25 = S.O.</b>	
<b>26 = Accès au logiciel (VDMP3, IP100, NEware, WinLoad)</b>	00 = ID invalide 01 = connexion directe à WinLoad 02 = WinLoad par un module IP 03 = WinLoad par un module GSM 04 = WinLoad par un modem 05 = connexion directe NEware 06 = NEware par un module IP 07 = NEware par un module GSM 08 = NEware par un modem 09 = connexion directe IP100 10 = connexion directe VDMP3 11 = fonction vocale par module GSM 12 = accès à distance 13 = messages SMS par module GSM 99 = tout accès au logiciel
<b>27 = Événement concernant un module raccordé au bus</b>	00 = module ajouté au bus 01 = module retiré du bus 02 = défaillance de communication du module RF bidirectionnel 03 = rétablissement de communication du module RF bidirectionnel
<b>28 = Confirmation du trajet StayD</b>	01 à 32 = numéro de zone 99 = tout numéro de zone
<b>29 = Armement par utilisateur</b>	01 à 32 = numéro d'utilisateur 99 = tout numéro d'utilisateur
<b>30 = Armement spécial</b>	00 = armement automatique (à heure programmée/aucun mouv.) 01 = fermeture tardive 02 = armement « aucun mouvement » 03 = armement partiel 04 = armement rapide 05 = armement au moyen de WinLoad 06 = armement au moyen d'un interrupteur à clé 99 = tout armement spécial
<b>31 = Désarmement par utilisateur</b> <b>32 = Désarmement après alarme par utilisateur</b> <b>33 = Alarme annulée par utilisateur</b>	01 à 32 = numéro d'utilisateur 99 = tout numéro d'utilisateur

Numéro du groupe d'événement	Numéro du sous-groupe
<b>34 = Désarmement spécial</b>	00 = armement automatique annulé (à heure programmée/aucun mouv.) 01 = désarmement au moyen de WinLoad 02 = désarmement après alarme au moyen de WinLoad 03 = alarme annulée au moyen de WinLoad 04 = alarme paramédicale annulée 05 = désarmement au moyen d'un interrupteur à clé 06 = désarmement au moyen d'un interrupteur à clé après alarme 07 = annuler l'armement au moyen d'un interrupteur à clé 99 = tout désarmement spécial
<b>35 = Zone contournée</b> <b>36 = Zone en alarme</b> <b>37 = Alarme incendie</b> <b>38 = Restauration de l'alarme de zone</b> <b>39 = Restauration de l'alarme incendie</b>	01 à 32 = numéro de zone 99 = tout numéro de zone
<b>40 = Alarme spéciale</b>	00 = avertisseur d'urgence non médicale 01 = avertisseur médical (non homologué par les UL) 02 = avertisseur incendie 03 = fermeture récente 04 = fermeture globale 05 = alarme de contrainte 06 = verrouillage du clavier (partition 1 seulement) 99 = tout événement d'alarme spéciale
<b>41 = Fermeture de zone</b> <b>42 = Zone sabotée</b> <b>43 = Restauration de sabotage de zone</b>	01 à 32 = numéro de zone 99 = tout numéro de zone
<b>44 = Nouvelle défectuosité</b> <b>(partition 1 seul./ sauf sous-groupe 07 = les deux partitions)</b>	00 = S.O. 01 = panne de c.a. 02 = défaillance de la batterie 03 = surcharge du courant auxiliaire 04 = surcharge du courant de la cloche 05 = cloche débranchée 06 = perte de l'heure 07 = défectuosité de boucle d'incendie 08 = échec de communication avec n° de tél. de station de surveillance 1 09 = échec de communication avec n° de tél. de station de surveillance 2 10 = échec de communication avec rapport sur téléavertisseur 11 = échec de communication avec rapport vocal 12 = brouillage RF 13 = brouillage RF du réseau GSM 14 = réseau GSM hors service 15 = perte de supervision du GSM 99 = tout nouvel événement de défectuosité
<b>45 = Défectuosité restaurée</b>	00 = ligne téléphonique restaurée 01 = restauration de la panne c.a. 02 = restauration de la défaillance de la batterie 03 = restauration de la surcharge de courant auxiliaire 04 = restauration de la surcharge du courant de la cloche 05 = restauration de la cloche débranchée 06 = restauration de la perte de l'heure 07 = restauration de la défectuosité de boucle d'incendie 08 = communication avec n° de tél. de station de surveillance 1 rétablie 09 = communication avec n° de tél. de station de surveillance 2 rétablie 11 = communication avec rapport vocal rétablie 12 = restauration du brouillage RF 13 = restauration du brouillage RF du réseau GSM 14 = restauration du service du GSM 15 = restauration de la supervision du GSM 99 = tout événement de restauration de défectuosité

Numéro du groupe d'événement	Numéro du sous-groupe
<b>46 = Nouvelle défektivité d'un module raccordé au bus (partition 1 seulement)</b>	00 = défaillance du bus de communication 01 = défektivité de sabotage 02 = panne d'alimentation 03 = défaillance de batterie 99 = tout nouvel événement de défektivité
<b>47 = Restauration de défektivité d'un module raccordé au bus (partition 1 seulement)</b>	00 = restauration de la défaillance du bus de communication 01 = restauration du sabotage 02 = panne d'alimentation 03 = défaillance de batterie 99 = toute restauration de défektivité d'un module raccordé au bus
<b>48 = Événements spéciaux (partition 1 seulement)</b>	00 = mise sous tension du système 01 = essai de rapport 02 = ouverture de session WinLoad 03 = fermeture de session WinLoad 04 = installateur en mode de programmation 05 = installateur sorti du mode de programmation 06 = code de maintenance en mode de programmation 07 = code de maintenance sorti du mode de programmation 08 = délai d'absence d'armement écoulé 99 = tout événement spécial
<b>49 = Batterie de zone faible</b> <b>50 = Restauration de batterie de zone faible</b> <b>51 = Défektivité de supervision de zone</b> <b>52 = Restauration de la supervision de zone</b>	01 à 32 = numéro de zone 99 = tout numéro de zone
<b>53 = Défektivité de supervision du module sans fil (partition 1 seul.)</b> <b>54 = Restauration de supervision du module sans fil (partition 1 seul.)</b> <b>55 = Défektivité de sabotage du module sans fil (partition 1 seul.)</b> <b>56 = Restauration de sabotage du module sans fil (partition 1 seul.)</b>	01 à 16 = sortie 17 à 18 = répéteur sans fil 19 à 22 = clavier sans fil
<b>57 = Alarme non médicale (paramédicale)</b>	01 à 32 = numéro d'utilisateur 99 = tout numéro d'utilisateur
<b>58 = Zone forcée</b> <b>59 = Zone comprise</b>	01 à 32 = numéro de zone 99 = tout numéro de zone
<b>64 = État du système</b>	99 = suit l'état de la DEL d'armement* : 1. impulsion rapide de la sortie PGM lors d'une alarme 2. impulsion rapide de la PGM lors d'un délai de sortie de moins de 10 sec. 3. impulsion rapide de la PGM lors d'un délai de sortie de plus de 10 sec. 4. sortie PGM toujours activée si armée 5. sortie PGM désactivée si désarmée  * Cet événement peut être assigné à n'importe quelle partition. S'il est assigné aux deux partitions, l'événement de sortie PGM suit la liste de priorités ci-dessus, dont le n° 1 correspond à la plus haute priorité.



Pour la programmation alternative des sorties PGM, se référer au **Menu rapide de l'installateur** à la page 66.

## Options des sorties programmables

		sortie PGM 1 [261]		sortie PGM 2 [262]		sortie PGM 3 [263]		sortie PGM 4 [264]	
Option		DÉSAC.	ACTIVÉE	DÉSAC.	ACTIVÉE	DÉSAC.	ACTIVÉE	DÉSAC.	ACTIVÉE
[1]	Temps de base de la sortie PGM (désactivée= seconde; activée = minute)	<input type="checkbox"/>	<input type="checkbox"/>	<input type="checkbox"/>	<input type="checkbox"/>	<input type="checkbox"/>	<input type="checkbox"/>	<input type="checkbox"/>	<input type="checkbox"/>
[2]	État de la sortie PGM (désac.= N.O., activée= N.F.)	<input type="checkbox"/>	<input type="checkbox"/>	<input type="checkbox"/>	<input type="checkbox"/>	<input type="checkbox"/>	<input type="checkbox"/>	<input type="checkbox"/>	<input type="checkbox"/>
[3]	Supervision de la sortie PGM	<input type="checkbox"/>	<input checked="" type="checkbox"/>	<input type="checkbox"/>	<input checked="" type="checkbox"/>	<input type="checkbox"/>	<input checked="" type="checkbox"/>	<input type="checkbox"/>	<input checked="" type="checkbox"/>
[4]	Mode d'activation de la sortie PGM (désactivée = continu; activée = impulsion)	<input type="checkbox"/>	<input type="checkbox"/>	<input type="checkbox"/>	<input type="checkbox"/>	<input type="checkbox"/>	<input type="checkbox"/>	<input type="checkbox"/>	<input type="checkbox"/>
[5]	Impulsion de la sortie PGM toutes les 30 sec. si le système est armé	<input type="checkbox"/>	<input type="checkbox"/>	<input type="checkbox"/>	<input type="checkbox"/>	<input type="checkbox"/>	<input type="checkbox"/>	<input type="checkbox"/>	<input type="checkbox"/>
[6]	Sortie PGM pulse pour n'importe quel type d'alarmes	<input type="checkbox"/>	<input type="checkbox"/>	<input type="checkbox"/>	<input type="checkbox"/>	<input type="checkbox"/>	<input type="checkbox"/>	<input type="checkbox"/>	<input type="checkbox"/>
[7]	Sortie PGM pulse pour n'importe quel type d'alarmes (désactivée = partition 1; activée = partition 2)	<input type="checkbox"/>	<input type="checkbox"/>	<input type="checkbox"/>	<input type="checkbox"/>	<input type="checkbox"/>	<input type="checkbox"/>	<input type="checkbox"/>	<input type="checkbox"/>
[8]	S.O.	S.O.	S.O.	S.O.	S.O.	S.O.	S.O.	S.O.	S.O.

		PGM 5 [265]		PGM 6 [266]		PGM 7 [267]		PGM 8 [268]	
Option		DÉSAC.	ACTIVÉE	DÉSAC.	ACTIVÉE	DÉSAC.	ACTIVÉE	DÉSAC.	ACTIVÉE
[1]	Temps de base de la sortie PGM (désactivée= seconde; activée = minute)	<input type="checkbox"/>	<input type="checkbox"/>	<input type="checkbox"/>	<input type="checkbox"/>	<input type="checkbox"/>	<input type="checkbox"/>	<input type="checkbox"/>	<input type="checkbox"/>
[2]	État de la sortie PGM (désac.= N.O., activée= N.F.)	<input type="checkbox"/>	<input type="checkbox"/>	<input type="checkbox"/>	<input type="checkbox"/>	<input type="checkbox"/>	<input type="checkbox"/>	<input type="checkbox"/>	<input type="checkbox"/>
[3]	Supervision de la sortie PGM	<input type="checkbox"/>	<input checked="" type="checkbox"/>	<input type="checkbox"/>	<input checked="" type="checkbox"/>	<input type="checkbox"/>	<input checked="" type="checkbox"/>	<input type="checkbox"/>	<input checked="" type="checkbox"/>
[4]	Mode d'activation de la sortie PGM (désactivée = continu; activée = impulsion)	<input type="checkbox"/>	<input type="checkbox"/>	<input type="checkbox"/>	<input type="checkbox"/>	<input type="checkbox"/>	<input type="checkbox"/>	<input type="checkbox"/>	<input type="checkbox"/>
[5]	Impulsion de la sortie PGM toutes les 30 sec. si le système est armé	<input type="checkbox"/>	<input type="checkbox"/>	<input type="checkbox"/>	<input type="checkbox"/>	<input type="checkbox"/>	<input type="checkbox"/>	<input type="checkbox"/>	<input type="checkbox"/>
[6]	Sortie PGM pulse pour n'importe quel type d'alarmes	<input type="checkbox"/>	<input type="checkbox"/>	<input type="checkbox"/>	<input type="checkbox"/>	<input type="checkbox"/>	<input type="checkbox"/>	<input type="checkbox"/>	<input type="checkbox"/>
[7]	Sortie PGM pulse pour n'importe quel type d'alarmes (désactivée = partition 1; activée = partition 2)	<input type="checkbox"/>	<input type="checkbox"/>	<input type="checkbox"/>	<input type="checkbox"/>	<input type="checkbox"/>	<input type="checkbox"/>	<input type="checkbox"/>	<input type="checkbox"/>
[8]	S.O.	S.O.	S.O.	S.O.	S.O.	S.O.	S.O.	S.O.	S.O.

		PGM 9 [269]		PGM 10 [270]		PGM 11 [271]		PGM 12 [272]	
Option		DÉSAC.	ACTIVÉE	DÉSAC.	ACTIVÉE	DÉSAC.	ACTIVÉE	DÉSAC.	ACTIVÉE
[1]	Temps de base de la sortie PGM (désactivée= seconde; activée = minute)	<input type="checkbox"/>	<input type="checkbox"/>	<input type="checkbox"/>	<input type="checkbox"/>	<input type="checkbox"/>	<input type="checkbox"/>	<input type="checkbox"/>	<input type="checkbox"/>
[2]	État de la sortie PGM (désac. = N.O., activée= N.F.)	<input type="checkbox"/>	<input type="checkbox"/>	<input type="checkbox"/>	<input type="checkbox"/>	<input type="checkbox"/>	<input type="checkbox"/>	<input type="checkbox"/>	<input type="checkbox"/>
[3]	Supervision de la sortie PGM	<input type="checkbox"/>	<input checked="" type="checkbox"/>	<input type="checkbox"/>	<input checked="" type="checkbox"/>	<input type="checkbox"/>	<input checked="" type="checkbox"/>	<input type="checkbox"/>	<input checked="" type="checkbox"/>
[4]	Mode d'activation de la sortie PGM (désactivée = continu; activée = impulsion)	<input type="checkbox"/>	<input type="checkbox"/>	<input type="checkbox"/>	<input type="checkbox"/>	<input type="checkbox"/>	<input type="checkbox"/>	<input type="checkbox"/>	<input type="checkbox"/>
[5]	Impulsion de la sortie PGM toutes les 30 sec. si le système est armé	<input type="checkbox"/>	<input type="checkbox"/>	<input type="checkbox"/>	<input type="checkbox"/>	<input type="checkbox"/>	<input type="checkbox"/>	<input type="checkbox"/>	<input type="checkbox"/>
[6]	Sortie PGM pulse pour n'importe quel type d'alarmes	<input type="checkbox"/>	<input type="checkbox"/>	<input type="checkbox"/>	<input type="checkbox"/>	<input type="checkbox"/>	<input type="checkbox"/>	<input type="checkbox"/>	<input type="checkbox"/>
[7]	Sortie PGM pulse pour n'importe quel type d'alarmes (désactivée =partition 1; activée =partition 2)	<input type="checkbox"/>	<input type="checkbox"/>	<input type="checkbox"/>	<input type="checkbox"/>	<input type="checkbox"/>	<input type="checkbox"/>	<input type="checkbox"/>	<input type="checkbox"/>
[8]	S.O.	S.O.	S.O.	S.O.	S.O.	S.O.	S.O.	S.O.	S.O.

Option	PGM 13 [273]		PGM 14 [274]		PGM 15 [275]		PGM 16 [276]	
	DÉSAC.	ACTIVÉE	DÉSAC.	ACTIVÉE	DÉSAC.	ACTIVÉE	DÉSAC.	ACTIVÉE
[1] Temps de base de la sortie PGM (désactivée= seconde; activée = minute)	<input type="checkbox"/>	<input type="checkbox"/>	<input type="checkbox"/>	<input type="checkbox"/>	<input type="checkbox"/>	<input type="checkbox"/>	<input type="checkbox"/>	<input type="checkbox"/>
[2] État de la sortie PGM (désac. = N.O., activée= N.F.)	<input type="checkbox"/>	<input type="checkbox"/>	<input type="checkbox"/>	<input type="checkbox"/>	<input type="checkbox"/>	<input type="checkbox"/>	<input type="checkbox"/>	<input type="checkbox"/>
[3] Supervision de la sortie PGM	<input type="checkbox"/>	<input checked="" type="checkbox"/>	<input type="checkbox"/>	<input checked="" type="checkbox"/>	<input type="checkbox"/>	<input checked="" type="checkbox"/>	<input type="checkbox"/>	<input checked="" type="checkbox"/>
[4] Mode d'activation de la sortie PGM (désactivée = continu; activée = impulsion)	<input type="checkbox"/>	<input type="checkbox"/>	<input type="checkbox"/>	<input type="checkbox"/>	<input type="checkbox"/>	<input type="checkbox"/>	<input type="checkbox"/>	<input type="checkbox"/>
[5] Impulsion de la sortie PGM toutes les 30 sec. si le système est armé	<input type="checkbox"/>	<input type="checkbox"/>	<input type="checkbox"/>	<input type="checkbox"/>	<input type="checkbox"/>	<input type="checkbox"/>	<input type="checkbox"/>	<input type="checkbox"/>
[6] Sortie PGM pulse pour n'importe quel type d'alarmes	<input type="checkbox"/>	<input type="checkbox"/>	<input type="checkbox"/>	<input type="checkbox"/>	<input type="checkbox"/>	<input type="checkbox"/>	<input type="checkbox"/>	<input type="checkbox"/>
[7] Sortie PGM pulse pour n'importe quel type d'alarmes (désactivée = partition 1; activée = partition 2)	<input type="checkbox"/>	<input type="checkbox"/>	<input type="checkbox"/>	<input type="checkbox"/>	<input type="checkbox"/>	<input type="checkbox"/>	<input type="checkbox"/>	<input type="checkbox"/>
[8] S.O.	S.O.	S.O.	S.O.	S.O.	S.O.	S.O.	S.O.	S.O.

## Minuteurs des sorties PGM

Section	MG5000/SP5500/SP6000	Donnée	par défaut = 005	MG5050/SP7000	Donnée	par défaut = 005
[281]	PGM 1*† :	___/___/___	(000 to 255 x 1 sec./mins.)	___/___/___	(000 to 255 x 1 sec./mins.)	
[282]	PGM 2*† :	___/___/___	(000 to 255 x 1 sec./mins.)	___/___/___	(000 to 255 x 1 sec./mins.)	
[283]	PGM 3† :	___/___/___	(001 / 005 / 015 / 030 x 1 sec./mins.)	___/___/___	(000 to 255 x 1 sec./mins.)	
[284]	PGM 4† :	___/___/___	(001 / 005 / 015 / 030 x 1 sec./mins.)	___/___/___	(000 to 255 x 1 sec./mins.)	
[285]	PGM 5** :	___/___/___	(001 / 005 / 015 / 030 x 1 sec./mins.)	___/___/___	(001 / 005 / 015 / 030 x 1 sec./mins.)	
[286]	PGM 6 :	___/___/___	(001 / 005 / 015 / 030 x 1 sec./mins.)	___/___/___	(001 / 005 / 015 / 030 x 1 sec./mins.)	
[287]	PGM 7 :	___/___/___	(001 / 005 / 015 / 030 x 1 sec./mins.)	___/___/___	(001 / 005 / 015 / 030 x 1 sec./mins.)	
[288]	PGM 8 :	___/___/___	(001 / 005 / 015 / 030 x 1 sec./mins.)	___/___/___	(001 / 005 / 015 / 030 x 1 sec./mins.)	
[289]	PGM 9 :	___/___/___	(001 / 005 / 015 / 030 x 1 sec./mins.)	___/___/___	(001 / 005 / 015 / 030 x 1 sec./mins.)	
[290]	PGM 10 :	___/___/___	(001 / 005 / 015 / 030 x 1 sec./mins.)	___/___/___	(001 / 005 / 015 / 030 x 1 sec./mins.)	
[291]	PGM 11 :	___/___/___	(001 / 005 / 015 / 030 x 1 sec./mins.)	___/___/___	(001 / 005 / 015 / 030 x 1 sec./mins.)	
[292]	PGM 12 :	___/___/___	(001 / 005 / 015 / 030 x 1 sec./mins.)	___/___/___	(001 / 005 / 015 / 030 x 1 sec./mins.)	
[293]	PGM 13 :	___/___/___	(001 / 005 / 015 / 030 x 1 sec./mins.)	___/___/___	(001 / 005 / 015 / 030 x 1 sec./mins.)	
[294]	PGM 14 :	___/___/___	(001 / 005 / 015 / 030 x 1 sec./mins.)	___/___/___	(001 / 005 / 015 / 030 x 1 sec./mins.)	
[295]	PGM 15 :	___/___/___	(001 / 005 / 015 / 030 x 1 sec./mins.)	___/___/___	(001 / 005 / 015 / 030 x 1 sec./mins.)	
[296]	PGM 16 :	___/___/___	(001 / 005 / 015 / 030 x 1 sec./mins.)	___/___/___	(001 / 005 / 015 / 030 x 1 sec./mins.)	

\* = câblées - MG5000 / SP5500 / SP6000 † = câblées - MG5050 / SP6000 (optionnelle) / SP7000

\*\* = relais intégré - SP6000 (optionnelle) / SP7000

## Numéros de série des sorties PGM

Section	Numéro de série de la sortie PGM sans fil	Section	Numéro de série de la sortie PGM sans fil
[301]	PGM 1 : ___/___/___/___/___/___/___/___	[309]	PGM 9 : ___/___/___/___/___/___/___/___
[302]	PGM 2 : ___/___/___/___/___/___/___/___	[310]	PGM 10 : ___/___/___/___/___/___/___/___
[303]	PGM 3 : ___/___/___/___/___/___/___/___	[311]	PGM 11 : ___/___/___/___/___/___/___/___
[304]	PGM 4 : ___/___/___/___/___/___/___/___	[312]	PGM 12 : ___/___/___/___/___/___/___/___
[305]	PGM 5 : ___/___/___/___/___/___/___/___	[313]	PGM 13 : ___/___/___/___/___/___/___/___
[306]	PGM 6 : ___/___/___/___/___/___/___/___	[314]	PGM 14 : ___/___/___/___/___/___/___/___
[307]	PGM 7 : ___/___/___/___/___/___/___/___	[315]	PGM 15 : ___/___/___/___/___/___/___/___
[308]	PGM 8 : ___/___/___/___/___/___/___/___	[316]	PGM 16 : ___/___/___/___/___/___/___/___



Pour supprimer une sortie PGM sans fil, entrer [000000] dans la section correspondante.

Pour visualiser l'affichage du numéro de série, se référer à la section [960].

Pour l'assignation automatique, appuyer sur l'interrupteur de sécurité de la sortie PGM dans la section correspondante.



Pour la programmation alternative des sorties PGM, se référer au **Menu rapide de l'installateur** à la page 66.

## Puissance du signal des sorties PGM sans fil

### Section

[321]	Puissance du signal de la sortie PGM sans fil 1
[322]	Puissance du signal de la sortie PGM sans fil 2
[323]	Puissance du signal de la sortie PGM sans fil 3
[324]	Puissance du signal de la sortie PGM sans fil 4
[325]	Puissance du signal de la sortie PGM sans fil 5
[326]	Puissance du signal de la sortie PGM sans fil 6
[327]	Puissance du signal de la sortie PGM sans fil 7
[328]	Puissance du signal de la sortie PGM sans fil 8

### Section

[329]	Puissance du signal de la sortie PGM sans fil 9
[330]	Puissance du signal de la sortie PGM sans fil 10
[331]	Puissance du signal de la sortie PGM sans fil 11
[332]	Puissance du signal de la sortie PGM sans fil 12
[333]	Puissance du signal de la sortie PGM sans fil 13
[334]	Puissance du signal de la sortie PGM sans fil 14
[335]	Puissance du signal de la sortie PGM sans fil 15
[336]	Puissance du signal de la sortie PGM sans fil 16

<b>Indicateur de la puissance du signal</b>	8 à 10 / 3 tonalités = signal fort	5 à 7 / 2 tonalités = signal moyen	1 à 4 / 1 tonalité = signal faible (relocaliser)
---	------------------------------------	------------------------------------	--

 Pour voir la puissance du signal des sorties PGM sans fil, appuyer sur l'interrupteur de sécurité des sorties PMG dans la section qui lui correspond.

## Reconnaissance des sorties PGM

	MG5000/SP5500/SP6000	MG5050/SP7000
PGM 1	sortie du panneau de contrôle 1	sortie du panneau de contrôle 1
PGM 2	sortie du panneau de contrôle 2	sortie du panneau de contrôle 2
PGM 3	S.O.	sortie du panneau de contrôle 3
PGM 4	S.O.	sortie du panneau de contrôle 4
PGM 5	S.O.	relais du panneau de contrôle
PGM 6	identificateur du ZX8 = sortie 1	identificateur du ZX8 = sortie 1
PGM 7	identificateur du ZX8 = sortie 2	identificateur du ZX8 = sortie 2
PGM 8	identificateur du ZX8 = sortie 3	identificateur du ZX8 = sortie 3
PGM 9	PGM 9 : (sortie 1 de la PGM4)	PGM 9: (sortie 1 de la PGM4)
PGM 10	PGM 10 : (sortie 2 de la PGM4)	PGM 10: (sortie 2 de la PGM4)
PGM 11	PGM 11 : (sortie 3 de la PGM4)	PGM 11: (sortie 3 de la PGM4)
PGM 12	PGM 12 : (sortie 4 de la PGM4)	PGM 12: (sortie 4 de la PGM4)
PGM 13	sortie 1 du RTX3	sortie 1 du RTX3
PGM 14	sortie 2 du RTX3	sortie 2 du RTX3
PGM 15	sortie 3 du RTX3	sortie 3 du RTX3
PGM 16	sortie 4 du RTX3	sortie 4 du RTX3

 Un module à sortie PGM sans fil peut être assigné à toutes sorties PGM. Ceci fonctionne en parallèle avec la sortie du panneau de contrôle.





# Codes de rapport

## Saisie de codes de rapport

Formats Ademco Slow, Silent Knight, SESCOA, et Ademco Express :

Entrer la valeur hexadécimale de 2 chiffres (00-FF).

### Format Ademco (programmable) :

Entrer les valeurs hexadécimales de 2 chiffres désirées de la Liste de codes de rapport Ademco (voir à la page 44). Il est aussi possible de régler le Code de rapport Ademco par défaut en entrant la valeur FF (voir à la page 46).

### Format Ademco (tous les codes) :

Le panneau de contrôle génère automatiquement les codes de rapport de la Liste de codes de rapport Ademco (tous les codes) (voir à la page 46).



Se référer aux *Valeurs décimales et hexadécimales* à la page 48.

## Codes de rapport de zones (par défaut = FF)

Section	Alarme	Restaur. d'alarme	Sabotage	Restaur. du sabotage	Section	Alarme	Restaur. d'alarme	Sabotage	Restaur. du sabotage
[141]	Zone 1 :	___/___	___/___	___/___	[157]	Zone 17 :	___/___	___/___	___/___
[142]	Zone 2 :	___/___	___/___	___/___	[158]	Zone 18 :	___/___	___/___	___/___
[143]	Zone 3 :	___/___	___/___	___/___	[159]	Zone 19 :	___/___	___/___	___/___
[144]	Zone 4 :	___/___	___/___	___/___	[160]	Zone 20 :	___/___	___/___	___/___
[145]	Zone 5 :	___/___	___/___	___/___	[161]	Zone 21 :	___/___	___/___	___/___
[146]	Zone 6 :	___/___	___/___	___/___	[162]	Zone 22 :	___/___	___/___	___/___
[147]	Zone 7 :	___/___	___/___	___/___	[163]	Zone 23 :	___/___	___/___	___/___
[148]	Zone 8 :	___/___	___/___	___/___	[164]	Zone 24 :	___/___	___/___	___/___
[149]	Zone 9 :	___/___	___/___	___/___	[165]	Zone 25 :	___/___	___/___	___/___
[150]	Zone 10 :	___/___	___/___	___/___	[166]	Zone 26 :	___/___	___/___	___/___
[151]	Zone 11 :	___/___	___/___	___/___	[167]	Zone 27 :	___/___	___/___	___/___
[152]	Zone 12 :	___/___	___/___	___/___	[168]	Zone 28 :	___/___	___/___	___/___
[153]	Zone 13 :	___/___	___/___	___/___	[169]	Zone 29 :	___/___	___/___	___/___
[154]	Zone 14 :	___/___	___/___	___/___	[170]	Zone 30 :	___/___	___/___	___/___
[155]	Zone 15 :	___/___	___/___	___/___	[171]	Zone 31 :	___/___	___/___	___/___
[156]	Zone 16 :	___/___	___/___	___/___	[172]	Zone 32 :	___/___	___/___	___/___

## Codes de rapport d'armement spécial (par défaut = FF)

Section	Donnée	Description	Section	Donnée	Description
[860]	___/___	Armement automatique	[861]	___/___	Armement rapide
	___/___	Fermeture tardive		___/___	Armement par ordinateur
	___/___	Aucun mouvement		___/___	Armement par interrupteur à clé
	___/___	Armement partiel		___/___	S.O.

## Codes de rapport de désarmement spécial (par défaut = FF)

Section	Donnée	Description
[862]	___/___	Annulation de l'armement automatique
	___/___	Désarmement par ordinateur
	___/___	Annulation de l'alarme par utilisateur ou WinLoad
	___/___	Annulation de l'alarme paramédicale

## Codes de rapport d'alarme spéciale (par défaut = FF)

Section	Donnée	Description	Section	Donnée	Description
[863]	___/___	Alarme d'urgence	[864]	___/___	Fermeture de zone
	___/___	Alarme auxiliaire		___/___	Contrainte
	___/___	Avertisseur incendie		___/___	Verrouillage du clavier
	___/___	Fermeture récente		___/___	Alarme paramédicale

## Codes de rapport de défauts du système (par défaut FF)

Section	Donnée	Description	Section	Donnée	Description
[865]	___/___	S.O.	[868]	___/___	Panne de c.a. d'un module
	___/___	Panne de c.a.		___/___	Batterie d'un module faible/absente
	___/___	Défaillance de batterie		___/___	Batterie faible d'une zone sans fil
	___/___	Alimentation auxiliaire		___/___	Perte de supervision de zone sans fil
[866]	___/___	Surcharge de la sortie de cloche	[869]	___/___	Perte de supervision du module sans fil
	___/___	Sortie de cloche débranchée		___/___	Sabotage du module sans fil
	___/___	Perte de l'horloge		___/___	S.O.
	___/___	Défectuosité boucle d'incendie		___/___	S.O.
[867]	___/___	Échec de communication	[879]	___/___	Brouillage RF du GSM
	___/___	Brouillage RF		___/___	Non-réponse du GSM
	___/___	Perte d'un module		___/___	Perte de supervision du module GSM
	___/___	Sabotage du module		___/___	S.O.

## Codes de rapport de restauration de défaut du système (par défaut FF)

Section	Donnée	Description	Section	Donnée	Description
[870]	___/___	SLT	[873]	___/___	Panne de c.a. d'un module
	___/___	Panne de c.a.		___/___	Batterie d'un module faible/absente
	___/___	Défaillance de batterie		___/___	Batterie d'une zone sans fil faible
	___/___	Alimentation auxiliaire		___/___	Perte de supervision de zone sans fil
[871]	___/___	Surcharge de la sortie de cloche	[874]	___/___	Perte de supervision du module sans fil
	___/___	Sortie de cloche débranchée		___/___	Sabotage du module sans fil
	___/___	Perte de l'heure		___/___	S.O.
	___/___	Défectuosité boucle d'incendie		___/___	S.O.
[872]	___/___	Défaillance de communication	[881]	___/___	Brouillage RF du GSM
	___/___	Brouillage RF		___/___	Non-réponse du GSM
	___/___	Perte d'un module		___/___	Perte de supervision du module GSM
	___/___	Sabotage du module		___/___	S.O.

## Codes de rapport spéciaux du système (par défaut = FF)

Section	Donnée	Description	Section	Donnée	Description
[875]	___/___	Démarrage à froid	[876]	___/___	Installateur en mode de programmation
	___/___	Rapport d'essai		___/___	Installateur sorti du mode de programmation
	___/___	S.O.		___/___	Absence d'armement
	___/___	Session WinLoad fermée		___/___	S.O.
[878]	___/___	Désarmement avec interr. à clé	[884]	___/___	Code de rapport de perte de comm. entre le GSM et le panneau
	___/___	Désarmement avec interr. à clé après alarme		___/___	S.O.

Section	Donnée	Description	Section	Donnée	Description
	___/___	Alarme annulée avec interr. à clé		___/___	S.O.
	___/___	S.O.		___/___	S.O.

## Codes de rapport des utilisateurs (par défaut = FF)

Section	Armement	Désarmement/ Annulation alarme	Section	Armement	Désarmement/ Annulation alarme
[471]	Maître du syst. :	___/___	[487]	Utilisateur 17 :	___/___
[472]	Maître 1 :	___/___	[488]	Utilisateur 18 :	___/___
[473]	Maître 2 :	___/___	[489]	Utilisateur 19 :	___/___
[474]	Utilisateur 4 :	___/___	[490]	Utilisateur 20 :	___/___
[475]	Utilisateur 5 :	___/___	[491]	Utilisateur 21 :	___/___
[476]	Utilisateur 6 :	___/___	[492]	Utilisateur 22 :	___/___
[477]	Utilisateur 7 :	___/___	[493]	Utilisateur 23 :	___/___
[478]	Utilisateur 8 :	___/___	[494]	Utilisateur 24 :	___/___
[479]	Utilisateur 9 :	___/___	[495]	Utilisateur 25 :	___/___
[480]	Utilisateur 10 :	___/___	[496]	Utilisateur 26 :	___/___
[481]	Utilisateur 11 :	___/___	[497]	Utilisateur 27 :	___/___
[482]	Utilisateur 12 :	___/___	[498]	Utilisateur 28 :	___/___
[483]	Utilisateur 13 :	___/___	[499]	Utilisateur 29 :	___/___
[484]	Utilisateur 14 :	___/___	[500]	Utilisateur 30 :	___/___
[485]	Utilisateur 15 :	___/___	[501]	Utilisateur 31 :	___/___
[486]	Utilisateur 16 :	___/___	[502]	Utilisateur 32 :	___/___

## Effacer les codes de rapport

### [966] Effacer les codes de rapport

#### Option

- [1] Effacer les codes de rapport de zones\*
- [2] Effacer les codes de rapport d'utilisateurs\*
- [3] Effacer les codes de rapport d'armement/désarmement/d'alarme\*
- [4] Effacer les codes de rapport de défauts\*
- [5] Effacer les codes de rapport de zones\*
- [6] Effacer les codes de rapport d'utilisateurs\*

#### DÉSACTIVÉE

- hors fonction
- hors fonction
- hors fonction
- hors fonction
- hors fonction
- hors fonction

#### ACTIVÉE

- en fonction
- en fonction
- en fonction
- en fonction
- en fonction
- en fonction

\* Activer toutes les fonctions à effacer. Les réglages respectifs des codes de rapport seront effacés après avoir quitté cette section.

## Réinitialisation des codes de rapport

### [967] Réinitialisation des codes de rapport

#### Option

- [1] Réinitialisation des codes de rapport de zones par défaut\*\*
- [2] Réinitialisation des codes de rapport des utilisateurs par défaut\*\*
- [3] Réinitialisation des codes de rapport d'armement / désarmement et d'alarme par défaut\*\*
- [4] Réinitialisation des codes de rapport de défauts par défaut\*\*
- [5] Réinitialisation des codes de rapport de zones par défaut\*\*
- [6] Réinitialisation des codes de rapport des utilisateurs par défaut\*\*

#### DÉSACTIVÉE

- hors fonction
- hors fonction
- hors fonction
- hors fonction
- hors fonction
- hors fonction

#### ACTIVÉE

- en fonction
- en fonction
- en fonction
- en fonction
- en fonction
- en fonction

\*\* Activer toutes les options à réinitialiser par défaut. Les réglages respectifs des codes de rapport seront réinitialisés après avoir quitté cette section.



Pour des instructions sur le format des codes de rapport, consulter la page 41. Se référer aux *Valeurs décimales et hexadécimales* à la page 48.

# Codes de rapport Ademco Contact ID

No de CID	Code de rapport	Valeur de progr.	No de CID	Code de rapport	Valeur de progr.	No de CID	Code de rapport	Valeur de progr.
<b>Alarmes médicales - 100</b>			151	Gaz détecté	26	327	Vérification du système de notification 4	4E
100	Alarme médicale *	01	152	Réfrigération	27	<b>Défectuosités des périphériques du système - 330 et 340</b>		
101	Émetteur pendant	02	153	Perte de chaleur	28	330	Périphérique du système	4F
102	Rapport échoué	03	154	Fuite d'eau	29	331	Boucle d'appel ouverte	50
<b>Alarmes incendie -110</b>			155	Blindage brisé	2A	332	Boucle d'appel court-circuitée	51
110	Alarme incendie	04	156	Défectuosité de jour	2B	333	Défaill. du module d'expansion	52
111	Fumée	05	157	Niveau de gaz en bouteille bas	2C	334	Défaillance du répéteur	53
112	Combustion	06	158	Haute température	2D	335	Manque de papier dans l'imprimante locale	54
113	Débit d'eau	07	159	Basse température	2E	336	Défaill. de l'imprimante locale	55
114	Chaleur	08	161	Perte du débit d'air	2F	337	Panne de c.c. du module d'exp.	56
115	Avertisseur d'incendie	09	162	Monoxyde de carbone détecté	30	338	Batterie du module d'exp. faible	57
116	Conduit	0A	163	Niveau de réservoir	31	339	Réinitialisation du module d'exp.	58
117	Flamme	0B	<b>Surveillance contre les incendies - 200 et 210</b>			341	Sabotage du module d'exp.	59
118	Quasi-alarme	0C	200	Surveillance contre les incendies	32	342	Panne de c.a. du module d'exp.	5A
<b>Avertisseurs individuels - 120</b>			201	Basse pression d'eau	33	343	Échec test auto. module d'exp.	5B
120	Avertisseur individuel	0D	202	CO <sub>2</sub> faible	34	344	Détection brouillage récepteur RF	5C
121	Contrainte	0E	203	Capteur du robinet-vanne	35	<b>Défectuosités de communication - 350 et 360</b>		
122	Silencieux	0F	204	Bas niveau d'eau	36	350	Communication	5D
123	Audible	10	205	Pompe activée	37	351	Défaill. de la compagnie de tél. 1	5E
124	Contrainte - accès autorisé		206	Défaillance de la pompe	38	352	Défaill. de la compagnie de tél. 2	5F
125	Contrainte - sortie autorisée	12	<b>Défectuosités du système - 300 et 310</b>			353	Radio à longue portée	60
<b>Alarmes antivol -130</b>			300	Défectuosité du système	39	354	Échec de communication	61
130	Cambriolage	13	301	Pertes en c.a.	3A	355	Perte de supervision de la radio	62
131	Périmètre	14	302	Batterie du système faible	3B	356	Perte du centre d'appel	63
132	Intérieur	15	303	Mauvais total de contrôle de mémoire vive (RAM)	3C	357	Probabilité de VSWR de radio à longue portée	64
133	24 heures	16	304	Total contrôle mém. morte (ROM)	3D	<b>Défectuosités de la boucle de protection - 370</b>		
134	Entrée/sortie	17	305	Réinitialisation du système	3E	370	Boucle de protection	65
135	Jour/nuit	18	306	Programme du panneau changé	3F	371	Boucle de protection ouverte	66
136	Extérieur	19	307	Défaillance du test automatique	40	372	Boucle de protec. court-circuitée	67
137	Sabotage	1A	308	Arrêt du système	41	373	Défectuosité d'incendie	68
138	Quasi-alarme	1B	309	Défaillance du test de batterie	42	374	Alarme d'erreur de sortie	69
139	Intrusion vérifiée	1C	310	Défaut à la terre	43	375	Défectuosité de la zone panique	6A
<b>Alarmes générales -140</b>			311	Batterie manquante/à plat	44	376	Défectuosité de la zone hold-up	6B
140	Alarme générale	1D	312	Bloc d'alimentation surchargé	45	377	Défaut de réactivation	6C
141	Boucle d'appel ouverte	1E	313	Réinitialisation par ingénieur	46	378	Défaut de franchissement de zone	6D
142	Boucle d'appel court-circuitée	1F	<b>Défectuosités du résonateur/relais - 320</b>			<b>Défectuosités du capteur - 380 et 390</b>		
143	Défaillance du module d'exp.	20	320	Résonateur/relais	47	380	Défectuosité du capteur	6E
144	Sabotage du capteur	21	321	Cloche 1	48	381	Perte de supervision - RF	6F
145	Sabotage du module d'exp.	22	322	Cloche 2	49	382	Perte de supervision - RPM	70
146	Cambriolage silencieux	23	323	Relais d'alarme	4A	383	Sabotage du capteur	71
147	Défaill. supervision du capteur	24	324	Relais défectueux	4B	384	Batterie de l'émetteur RF faible	72
<b>Non-cambriolage 24 heures - 150 et 160</b>			325	Relais de renversement	4C	385	Forte sensibilité du détect. fumée	73
150	Non-cambriolage 24 heures	25	326	Vérification du système de notification 3	4D	386	Faible sensibilité du détecteur de fumée	74

No de CID	Code de rapport	Valeur de progr.	No de CID	Code de rapport	Valeur de progr.	No de CID	Code de rapport	Valeur de progr.
387	Forte sensibilité détect. intrusion	75	451	Ouverture/fermeture hâtive	9A	603	Transmission RF périodique	BF
388	Faible sensibilité détect. intrusion	76	452	Ouverture/fermeture tardive	9B	604	Essai de réaction au feu	C0
389	Déf. test auto. du capteur	77	453	Ouverture échouée	9C	605	Rapport d'état à suivre	C1
391	Défaut de contrôle du capteur	78	454	Fermeture échouée	9D	606	Écoute à suivre	C2
392	Erreur compensation de dérive	79	455	Armement automatique échoué	9E	607	Mode d'essai de marche	C3
393	Alerte de maintenance	7A	456	Armement partiel	9F	608	Essai périodique - défautuosité présente dans le système	C4
<b>Ouverture/Fermeture - 400</b>			457	Erreur de sortie (utilisateur)	A0	609	Émetteur vidéo en fonction	C5
400	Ouv./ferm.	7B	458	Utilisateur sur place	A1	611	Essai de point OK	C6
401	Ouv./ferm. par utilisateur	7C	459	Fermeture récente	A2	612	Point non testé	C7
402	Ouv./ferm. du groupe	7D	<b>Système - 460</b>			613	Essai de marche effectué dans zone d'intrusion	C8
403	Ouv./ferm. auto.	7E	461	Entrée de code erronée	A3	614	Essai de marche effectué dans zone d'incendie	C9
404	Ouv./ferm. tardive	5E	462	Entrée de code autorisée	A4	615	Essai de marche effectué dans zone d'avertisseur	CA
405	Ouv./ferm. retardée	5F	463	Réarmement après alarme	A5	616	Demande de service	CB
406	Annulation	7F	464	Heure arm. auto. retardée	A6	621	Réinitialis. registre d'événements	CC
407	Armement/désarm. à distance	80	465	Réinitiali. avertisseur individuel	A7	622	Registre d'évén. 50 % complet	CD
408	Armement rapide	81	466	Service SUR/HORS lieux	A8	623	Registre d'évén. 90 % complet	CE
409	Ouv./ferm. par l'interr. à clé	82	<b>Relais du résonateur hors fonction - 520</b>			624	Registre d'évén. surchargé	CF
<b>Accès à distance - 410</b>			520	Résonateur/relais hors fonction	A9	625	Réinitialisation de l'heure/la date	D0
411	Demande de conn. par rappel	83	521	Cloche 1 hors fonction	AA	626	Heure/date inexacte	D1
412	Succès - accès au télécharg.	84	522	Cloche 2 hors fonction	AB	627	Entrée en mode de program.	D2
413	Accès refusé	85	523	Relais d'alarme hors fonction	AC	628	Sortie du mode de program.	D3
414	Arrêt du système	86	524	Relais de défaut. hors fonction	AD	629	Marqueur registre d'évén. 32 h	D4
415	Arrêt du composeur	87	525	Relais de renvers. hors fonction	AE	630	Changement d'horaire	D5
416	Chargement réussi	88	526	Vérif. syst. de notif. 3 hors fonction	AF	631	Changement d'horaire exception	D6
<b>Contrôle d'accès - 420 et 430</b>			527	Vérif. syst. de notif. 4 hors fonction	B0	632	Changement d'horaire d'accès	D7
421	Accès refusé	89	<b>Modules - 530</b>			654	Inaction du système	D8
422	Rapport d'accès par utilisateur	8A	531	Module ajouté	B1			
423	Accès forcé	8B	532	Module enlevé	B2			
424	Sortie refusée	8C	<b>Transmission hors fonction - 550 et 560</b>					
425	Sortie autorisée	8D	551	Composeur hors fonction	B3			
426	Porte d'accès maintenue ouverte	8E	552	Émetteur radio hors fonction	B4			
427	Défaut de surveill. de l'état de la porte située au point d'accès	8F	<b>Contournements - 570</b>					
428	Dem. de sortie au point d'accès	90	570	Contournement de zone	B5			
429	Entrée mode de progr. d'accès	91	571	Contournement de zone incendie	B6			
430	Sortie mode de progr. d'accès	92	572	Contournement de zone 24 h	B7			
431	Changement du niveau de menace d'accès	93	573	Contournement de cambriolage	B8			
432	Défaut d'accès relais/déclencheur	94	574	Contournement de groupe	B9			
433	Accès à la dérivation du RTE	95	575	Contournement de réactivation	BA			
434	Accès à la dérivation de DSM	96	576	Accès à la dérivation de zone	BB			
<b>Armement - 440 et 450</b>			577	Contourn. du point d'accès	BC			
441	Armé en mode Partiel	97	<b>Essai/Divers - 600</b>					
442	Arm. partiel par interr. à clé	98	601	Essai lancé manuellement	BD			
450	Ouverture/fermeture exception.	99	602	Rapport d'essai périodique	BE			

# Liste des codes de rapport automatique

Événements du système	Codes de rapport Contact ID par défaut	Code de rapport SIA par défaut
Armement par code d'utilisateur (##)	3 4A1 - Fermeture par l'utilisateur	CL - Rapport de fermeture
Armement automatique	3 4A3 - Fermeture automatique	CA - Fermeture automatique
Fermeture tardive	3 452 - Fermeture tardive	OT - Fermeture tardive
Aucun mouvement	3 452 - Fermeture tardive	NA - Aucune activité
Armement partiel	1 456 - Contournement du groupe	CG - Secteur fermé
Armement rapide	3 4A8 - Armement rapide	CL - Rapport de fermeture
Armement par logiciel d'ordinateur	3 4A7 - Armement/désarmement à distance	CQ - Armement à distance
Désarmement par code d'utilisateur (##)	1 4A1 - Ouverture par l'utilisateur	OP - Rapport d'ouverture
Désarmement après alarme* par code d'utilisateur (##)	1 4A1 - Ouverture par l'utilisateur	OP - Rapport d'ouverture
Annulation de l'alarme** par code d'utilisateur (##)	1 4A6 - Ouverture par l'utilisateur	OR - Désarmement après alarme
Annulation de l'armement automatique	1 464 - Ouverture/fermeture reportée	CE - Prolongement de la fermeture
Désarmement par logiciel d'ordinateur	1 4A7 - Armement/désarmement à distance	OQ - Désarmement à distance
Désarmement après alarme par logiciel d'ordi.	1 4A7 - Armement/désarmement à distance	OR - Désarmement après alarme
Annulation de l'alarme par logiciel d'ordi.	1 4A6 - Annulé par l'utilisateur	OR - Désarmement après alarme
Annulation de l'alarme paramédicale	1 4A6 - Annulé par l'utilisateur	MH - Restauration d'alarme paramédicale
Zone contournée (##)	1 57A - Contournement de zone	UB - Contourn. de zone non déterminée
Alarme de zone (##)	1 13A - Alarme antivol	BA - Alarme antivol
Alarme incendie (##)	1 11A - Alarme incendie	FA - Alarme d'incendie
Restauration d'alarme de zone (##)	3 13A - Restauration de l'alarme antivol	BH - Restauration de l'alarme antivol
Restauration d'alarme incendie (##)	3 11A - Restauration de l'alarme incendie	FH - Restauration de l'alarme incendie
Avertisseur 1 - urgence	1 12A - Alarme de panique	PA - Alarme de panique
Avertisseur 2 - médicale	1 1AA - Alarme paramédicale	MA - Alarme paramédicale
Avertisseur 3 - incendie	1 115 - Avertisseur d'incendie	FA - Alarme incendie
Fermeture récente	3 459 - Ouverture/fermeture	CR - Fermeture récente
Fermeture de zone globale	1 575 - Contournement du groupe	CG - Fermeture du secteur
Alarme de contrainte	1 121 - Contrainte	HA - Alarme anti-hold-up
Verrouillage du clavier	1 421 - Accès refusé	JA - Sabotage d'un code d'utilisateur
Fermeture de zone (##)	1 57A - Zone contournée	UB - Contourn. de zone non déterminée
Zone sabotée (##)	1 144 - Sabotage du capteur	TA - Alarme de sabotage
Restauration de zone sabotée (##)	3 144 - Restauration du sabotage du capteur	TR - Restauration de sabotage
Panne de c.a.	1 3A1 - Panne de c.a.	AT - Défectuosité du c.a.
Défaillance de batterie	1 3A9 - Défaillance du test de batterie	YT - Défectuosité des batteries du syst.
Défectuosité de l'alimentation auxiliaire	1 3AA - Défectuosité du système	YP - Défectuosité du bloc d'alimentation
Restaur. de limite de courant de sortie de cloche	1 321 - Cloche 1	YA - Défaillance de la cloche
Cloche absente	1 321 - Cloche 1	YA - Défaillance de la cloche
Perte de l'horloge	1 626 - Heure/date inexacte	JT - Heure modifiée
Défectuosité boucle d'incendie	1 373 - Défectuosité d'incendie	FT - Défectuosité reliée au feu
Communication échouée	1 354 - Communication échouée	YC - Défaillance de communication
Brouillage RF	1 344 - Défect. du brouillage du récepteur RF	XQ - Brouillage RF
Restauration de défectuosité de la STL	3 351 - Restauration de déf. de la compagnie de tél. 1	LR - Restauration de la ligne téléphonique
Restauration de la panne de c.a.	3 3A1 - Restauration des pertes en c.a.	AR - Restauration du c.a.
Restauration de la défaillance de la batterie	3 3A9 - Restauration du test de la batterie	YR - Restauration de la batterie du syst.
Restauration de la défectuosité de l'alimentation auxiliaire	3 3AA - Restauration de la défectuosité du syst.	YQ - Bloc d'alimentation restauré
Restauration de la limite de courant de la sortie de cloche	3 321 - Restauration de la cloche 1	YH - Cloche restaurée
Restauration de la cloche absente	3 321 - Restauration de la cloche 1	YH - Cloche restaurée
Horloge programmée	3 625 - Réinitialisation de l'heure/la date	JT - Heure modifiée
Restaur. de la déflect. de boucle d'incendie	3 373 - Restaur. de la déflect. reliée au feu	FJ - Restaur. de la déflect. reliée au feu
Échec de comm. avec la station de surveillance	3 354 - Défaillance de communication	YK - Défaillance de communication
Brouillage RF	3 344 - Défect. de brouillage du récepteur RF	XH - Restauration du brouillage RF

\* Un système armé est ou était en alarme et a été désarmé par un utilisateur.

\*\* Un système désarmé est ou était en alarme (par exemple : une zone 24 h) et a été désarmé par un utilisateur.

Événements du système	Codes de rapport Contact ID par défaut	Code de rapport SIA par défaut
Défaillance du combus	1 333 - Défaillance du module d'expansion	ET - Défectuosité d'expansion
Sabotage du module	1 341 - Sabotage du module d'expansion	TA - Alarme de sabotage
Restauration de la défaillance du combus	3 333 - Restauration de la défaillance du module d'expansion	ER - Restauration du module d'expan.
Restauration du sabotage du module	1 341 - Restauration du sabotage du module d'expansion	TR - Restauration de sabotage
Démarrage à froid	1 3A8 - Arrêt du système	RR - Mise sous tension
Rapport d'essai en cours	1 6A2 - Rapport d'essai périodique	TX - Rapport d'essai
Comm. avec le logiciel d'ordinateur terminée	1 412 - Succès - Accès au téléchargement	RS - Réussite du programme à distance
Installateur sur les lieux	1 627 - Entrée en mode de programmation	LB - Programme local
Programmation de l'installateur terminée	1 628 - Sortie du mode de programmation	LS - Réussite du programme local
Service de maintenance	1 627 - Entrée en mode de programmation	LB - Programme local
Sortie du service de maintenance	1 628 - Sortie du mode de programmation	LS - Réussite du programme local
Absence d'armement	1 654 - Inaction du système	CD - Inaction du système
Panne de c.a. d'un module	1 342 - Panne de c.a. sur un module	AT - Panne de c.a. d'un module
Restauration de la panne de c.a. d'un module	3 342 - Restauration de l'alimentation en c.a. sur un module	AR - Restaur. de la panne de c.a. d'un module
Défaillance de la batterie d'un module	1 338 - Batterie défectueuse sur un module	YT - Défaillance de la batterie du module
Restauration de la défaillance de la batterie d'un module	3 338 - Batterie défectueuse sur un module	YR - Restauration de la défaillance de la batterie d'un module
Batterie d'un module RF faible	1 384 - Batterie de l'émetteur RF faible	XT - Défectuosité de la batterie de l'émetteur
Restauration de la batterie du module RF	3 384 - Restaur. de la batterie d'un émetteur RF	XR - Restaur. de la batterie d'un émetteur
Défaillance de supervision RF d'un module	1 381 - Perte de supervision - RF	US - Supervision de zone non déterminée
Restaur. de la supervision RF d'un module	3 381 - Restauration de la supervision - RF	UR - Restauration de zone non déterminée
Défaillance de supervision RF d'un module	1 381 - Perte de supervision - RF	US - Supervision de zone non déterminée
Restaur. de la supervision RF d'un module	3 381 - Restaur. de perte de supervision - RF	UR - Restauration de zone non déterminée
Sabotage d'un module RF	1 145 - Restauration du sabotage du module d'expansion	ES - Sabotage du dispositif d'expansion
Restauration du sabotage RF d'une sortie PGM	3 145 - Restaur. du sabotage du module d'expan.	EJ - Restauration du dispositif d'expan.
Alarme médicale	1 1AA - Alarme médicale	MA - Alarme médicale
Zone forcée	1 57A - Zone forcée	XW - Zone forcée
Zone incluse	3 57A - Zone incluse	UU - Zone incluse
Armement avec interrupteur à clé	34A9 - Armement avec interrupteur à clé	CS - Armement avec interrupteur à clé
Désarmement avec interrupteur à clé	14A9 - Désarmement avec interrupteur à clé	OS - Désarmement avec interrupteur à clé
Désarmement avec interrupteur à clé après alarme	14A1 - Désarmement avec interrupteur à clé après alarme	OS - Désarmement avec interrupteur à clé après alarme
Annulation de l'alarme avec interrupteur à clé	14A6 - Annulation de l'alarme avec interrupteur à clé	OS - Annulation de l'alarme avec interrupteur à clé



# Entrée et affichage des données

Pour accéder au Mode d'affichage des données, appuyer sur la touche **[ENTRER]** après avoir accédé à une section et avant d'entrer de nouvelles données. Les quatre DEL illustrées ci-dessous clignotent pour indiquer que vous êtes en Mode d'affichage des données.



Chaque fois que la touche **[ENTRER]** est enfoncée, le clavier affiche le chiffre suivant dans la section courante et continue ainsi en affichant, un chiffre à la fois, les données des valeurs suivantes sans changer les valeurs programmées. Non disponible pour les sections qui utilisent la Méthode de programmation par choix d'options multiples. Appuyer sur la touche **[EFFACER]** en tout temps pour quitter le Mode d'affichage des données.

Deux méthodes peuvent être utilisées pour entrer des données en mode de programmation : la programmation par entrée de données et la programmation par choix d'options.

## Méthode de programmation par entrée de données

Une fois en mode de programmation, certaines sections nécessitent l'entrée de valeurs décimales entre 000 et 255. D'autres sections nécessitent l'entrée de valeurs hexadécimales entre 0 et F. Les données requises sont clairement indiquées dans ce manuel. Lors de l'entrée du dernier chiffre dans une section, le panneau enregistre et avance automatiquement à la section suivante. Consulter *Valeurs décimales et hexadécimales* à la page 48 pour voir les touches et leurs valeurs décimales et/ou hexadécimales correspondantes.

## Méthode de programmation par choix d'options

Une fois entré dans certaines sections, huit options sont affichées et chacune de ces options numérotées de **[1]** à **[8]** représente une fonction spécifique. Appuyer sur la touche qui correspond à l'option désirée. Cela signifie que l'option est **ACTIVÉE**. Appuyer de nouveau sur la touche pour effacer le chiffre, ce qui désactive l'option. Appuyer sur la touche **[EFFACER]** pour désactiver les huit options. Lorsque les options sont réglées, appuyer sur la touche **[ENTRER]** pour enregistrer et avancer à la section suivante.

## Valeurs décimales et hexadécimales

Valeur ou action	Sur quelle touche dois-je appuyer?	Que vais-je voir?	
		DEL pour 32 zones	DEL pour 10 zones
Valeur 0 / Remplacer le chiffre courant avec 0	<b>[NUIT]</b>	Effacer le chiffre et demeurer dans cette section	Effacer le chiffre et demeurer dans cette section
Valeurs 1 à 9	<b>[1] à [9]</b>	Zones 1 à 9	Touches 1 à 9
A (hexadécimales seul.)	<b>[0]</b>	Zone 10	Touche 0(10)
B (hexadécimales seul.)	<b>[DÉSARM.]</b>	Zone 11	DÉSARM.
C (hexadécimales seul.)	<b>[CONT.]</b>	Zone 12	CONT.
D (hexadécimales seul.)	<b>[MÉM.]</b>	Zone 13	MÉM.
E (hexadécimales seul.)	<b>[DÉFEC.]</b>	Zone 14	DÉFEC.
F (hexadécimales seul.)	<b>[⏻]</b>	Zone 15	<b>[⏻]</b>
Quitter sans enregistrer	<b>[EFFACER]</b>	DEL ARMER et PARTIEL clignotent	DEL ARMER et PARTIEL clignotent
Sauvegarder les données (hexadécimales seul.)	<b>[ENTRER]</b>	Avance à la section suivante	Avance à la section suivante

# Affichage des défauts

- Appuyer sur la touche [DÉFEC.] pour visualiser les défauts. Noter que le clavier peut être programmé pour émettre un bip toutes les 5 secondes lorsqu'une nouvelle défaut se présente. Appuyer sur la touche [DÉFEC.] pour faire taire le bip.
- Pour visualiser le menu secondaire, appuyer sur la touche correspondante dans le menu principal.

Défauts du menu principal	Défauts du menu secondaire
[1] Batterie d'une zone sans fil faible	[1] à [32] zones ayant une batterie faible
[2] Défaillance de l'alimentation	[1] Batterie du panneau de contrôle faible/absente [2] Panne de c.a. du panneau de contrôle [3] Surcharge de l'alimentation auxiliaire du panneau de contrôle [4] Panne de c.a. du clavier sans fil [5] Défaillance de la batterie du clavier sans fil [6] Panne de c.a. du répéteur sans fil [7] Défaillance de la batterie du répéteur sans fil
[3] Défaut de la cloche	[1] Cloche du panneau de contrôle débranchée [2] Surcharge de la cloche du panneau de contrôle
[4] Défaillance de communication	[1] Surveillance de la ligne téléphonique du panneau de contrôle [2] Échec de communication avec le n° de tél. de station de surveillance 1 [3] Échec de communication avec le n° de tél. de station de surveillance 2 [4] S.O. [5] Échec de communication avec le numéro personnel [6] Échec de communication avec l'ordinateur [9] Non-réponse du réseau GSM (défaillance du réseau GSM) [PARTIEL] Brouillage RF du GSM
[5] Défaillance de câblage de zone et de sabotage	[1] à [32] zones en sabotage ou défaut de câblage
[6] Défaut de sabotage d'un module	[1] 2WPGM [2] Clavier raccordé au bus [3] Module de bus ZX8 [4] Module de bus RTX3 [5] Clavier sans fil
[7] Défaut de boucle d'incendie	[1] à [32] zone en défaut de boucle d'incendie
[8] Perte de l'heure	
[9] Perte de supervision d'une zone sans fil	[1] à [32] zones en perte de supervision [PARTIEL] Brouillage RF
[0 (10)] ou [10] Perte de supervision d'un module	[1] 2WPGM [2] Clavier raccordé au bus (la réinitialisation du panneau ne corrigera pas cette défaut, l'effacer dans la section [955]) [3] Module de bus ZX8 [4] Module de bus RTX3 [5] Perte de supervision du clavier sans fil [6] Perte de supervision du répéteur sans fil [7] S.O. [8] VDMP3 [9] Module GSM
[16] Défaut du clavier (K32/K32RF/K32IRF/K32I seul.)	
[17] Mise à niveau du panneau/V3.2 ou ult. (K32IRF seul.)	
[NUIT] Défaut du clavier (K636/K10V/H seulement)	[1] à [32] zones ayant une batterie faible

## Touches de fonction pour l'installateur

Afin d'avoir accès aux Touches de fonction pour l'installateur, appuyer sur :

[ENTRER]+[CODE D'INSTALLATEUR] + [MÉM.] = *Rapport d'essai* : envoi du code de rapport « Rapport d'essai » programmé à la section [875] (page 42) à la station de surveillance.

[ENTRER]+[CODE D'INSTALLATEUR] + [PARTIEL] = *Annulation de la communication* : annulation de toute communication avec le logiciel WinLoad ou la station de surveillance jusqu'au prochain événement reportable.

[ENTRER]+[CODE D'INSTALLATEUR] + [NUIT] = *Réponse au logiciel WinLoad* : la console est forcée de répondre à un appel d'arrivée venant de la station de surveillance utilisant le logiciel WinLoad.

[ENTRER]+[CODE D'INSTALLATEUR] + [CONT.] = *Appel au logiciel WinLoad* : composition du numéro de téléphone de l'ordinateur programmé à la section [915] (page 39) afin d'établir la communication avec un ordinateur qui utilise le logiciel WinLoad.

[ENTRER]+[CODE D'INSTALLATEUR] + [DÉFEC.] = *Mode d'essai pour l'installateur* : Le mode d'essai pour l'installateur permet d'effectuer des essais de marche pendant lesquels la sirène émet un bruit pour indiquer les zones ouvertes. Appuyer sur la touche [DÉFEC.] une seconde fois pour quitter.

# Programmation du répéteur sans fil (RPT1)

## Assignment du répéteur sans fil

Section                      Numéro de série du répéteur sans fil

[545] Répéteur 1    \_\_\_/\_\_\_/\_\_\_/\_\_\_/\_\_\_/\_\_\_/\_\_\_/\_\_\_/\_\_\_

[546] Répéteur 2    \_\_\_/\_\_\_/\_\_\_/\_\_\_/\_\_\_/\_\_\_/\_\_\_/\_\_\_/\_\_\_

 Pour l'assignation automatique, appuyer sur l'interrupteur de sécurité du répéteur sans fil une fois dans la section respective.

## Puissance du signal du répéteur sans fil

Section

[548] Puissance du signal du répéteur sans fil 1

[549] Puissance du signal du répéteur sans fil 2

Indicateur de la puissance du signal	8 à 10 / 3 tonalités = signal fort	5 à 7 / 2 tonalités = signal moyen	1 à 4 / 1 tonalité = signal faible (relocaliser)
--------------------------------------	------------------------------------	------------------------------------	--

 Pour voir la puissance du signal du répéteur sans fil, appuyer sur l'interrupteur de sécurité de celui-ci une fois dans la section respective.

## Options du répéteur sans fil

Option	RPT1 # 1 [551]		RPT1 # 2 [561]	
	DÉSACTIVÉE	ACTIVÉE	DÉSACTIVÉE	ACTIVÉE
[1] Réémission des signaux du clavier sans fil 1	<input type="checkbox"/>	<input type="checkbox"/>	<input type="checkbox"/>	<input type="checkbox"/>
[2] Réémission des signaux du clavier sans fil 2	<input type="checkbox"/>	<input type="checkbox"/>	<input type="checkbox"/>	<input type="checkbox"/>
[3] Réémission des signaux du clavier sans fil 3	<input type="checkbox"/>	<input type="checkbox"/>	<input type="checkbox"/>	<input type="checkbox"/>
[4] Réémission des signaux du clavier sans fil 4	<input type="checkbox"/>	<input type="checkbox"/>	<input type="checkbox"/>	<input type="checkbox"/>
[5] Réémission des signaux du clavier sans fil 5	<input type="checkbox"/>	<input type="checkbox"/>	<input type="checkbox"/>	<input type="checkbox"/>
[6] Réémission des signaux du clavier sans fil 6	<input type="checkbox"/>	<input type="checkbox"/>	<input type="checkbox"/>	<input type="checkbox"/>
[7] Réémission des signaux du clavier sans fil 7	<input type="checkbox"/>	<input type="checkbox"/>	<input type="checkbox"/>	<input type="checkbox"/>
[8] Réémission des signaux du clavier sans fil 8	<input type="checkbox"/>	<input type="checkbox"/>	<input type="checkbox"/>	<input type="checkbox"/>

Option	RPT1 # 1 [552]		RPT1 # 2 [562]	
	DÉSACTIVÉE	ACTIVÉE	DÉSACTIVÉE	ACTIVÉE
[1] Réémission des signaux de la zone sans fil 1	<input type="checkbox"/>	<input type="checkbox"/>	<input type="checkbox"/>	<input type="checkbox"/>
[2] Réémission des signaux de la zone sans fil 2	<input type="checkbox"/>	<input type="checkbox"/>	<input type="checkbox"/>	<input type="checkbox"/>
[3] Réémission des signaux de la zone sans fil 3	<input type="checkbox"/>	<input type="checkbox"/>	<input type="checkbox"/>	<input type="checkbox"/>
[4] Réémission des signaux de la zone sans fil 4	<input type="checkbox"/>	<input type="checkbox"/>	<input type="checkbox"/>	<input type="checkbox"/>
[5] Réémission des signaux de la zone sans fil 5	<input type="checkbox"/>	<input type="checkbox"/>	<input type="checkbox"/>	<input type="checkbox"/>
[6] Réémission des signaux de la zone sans fil 6	<input type="checkbox"/>	<input type="checkbox"/>	<input type="checkbox"/>	<input type="checkbox"/>
[7] Réémission des signaux de la zone sans fil 7	<input type="checkbox"/>	<input type="checkbox"/>	<input type="checkbox"/>	<input type="checkbox"/>
[8] Réémission des signaux de la zone sans fil 8	<input type="checkbox"/>	<input type="checkbox"/>	<input type="checkbox"/>	<input type="checkbox"/>

Option	RPT1 # 1 [553]		RPT1 # 2 [563]	
	DÉSACTIVÉE	ACTIVÉE	DÉSACTIVÉE	ACTIVÉE
[1] Réémission des signaux de la zone sans fil 9	<input type="checkbox"/>	<input type="checkbox"/>	<input type="checkbox"/>	<input type="checkbox"/>
[2] Réémission des signaux de la zone sans fil 10	<input type="checkbox"/>	<input type="checkbox"/>	<input type="checkbox"/>	<input type="checkbox"/>
[3] Réémission des signaux de la zone sans fil 11	<input type="checkbox"/>	<input type="checkbox"/>	<input type="checkbox"/>	<input type="checkbox"/>
[4] Réémission des signaux de la zone sans fil 12	<input type="checkbox"/>	<input type="checkbox"/>	<input type="checkbox"/>	<input type="checkbox"/>
[5] Réémission des signaux de la zone sans fil 13	<input type="checkbox"/>	<input type="checkbox"/>	<input type="checkbox"/>	<input type="checkbox"/>
[6] Réémission des signaux de la zone sans fil 14	<input type="checkbox"/>	<input type="checkbox"/>	<input type="checkbox"/>	<input type="checkbox"/>
[7] Réémission des signaux de la zone sans fil 15	<input type="checkbox"/>	<input type="checkbox"/>	<input type="checkbox"/>	<input type="checkbox"/>
[8] Réémission des signaux de la zone sans fil 16	<input type="checkbox"/>	<input type="checkbox"/>	<input type="checkbox"/>	<input type="checkbox"/>

Option	RPT1 # 1 [554]		RPT1 # 2 [564]	
	DÉSACTIVÉE	ACTIVÉE	DÉSACTIVÉE	ACTIVÉE
[1] Réémission des signaux de la zone sans fil 17	<input type="checkbox"/>	<input type="checkbox"/>	<input type="checkbox"/>	<input type="checkbox"/>
[2] Réémission des signaux de la zone sans fil 18	<input type="checkbox"/>	<input type="checkbox"/>	<input type="checkbox"/>	<input type="checkbox"/>
[3] Réémission des signaux de la zone sans fil 19	<input type="checkbox"/>	<input type="checkbox"/>	<input type="checkbox"/>	<input type="checkbox"/>
[4] Réémission des signaux de la zone sans fil 20	<input type="checkbox"/>	<input type="checkbox"/>	<input type="checkbox"/>	<input type="checkbox"/>
[5] Réémission des signaux de la zone sans fil 21	<input type="checkbox"/>	<input type="checkbox"/>	<input type="checkbox"/>	<input type="checkbox"/>
[6] Réémission des signaux de la zone sans fil 22	<input type="checkbox"/>	<input type="checkbox"/>	<input type="checkbox"/>	<input type="checkbox"/>
[7] Réémission des signaux de la zone sans fil 23	<input type="checkbox"/>	<input type="checkbox"/>	<input type="checkbox"/>	<input type="checkbox"/>
[8] Réémission des signaux de la zone sans fil 24	<input type="checkbox"/>	<input type="checkbox"/>	<input type="checkbox"/>	<input type="checkbox"/>

Option	RPT1 # 1 [555]		RPT1 # 2 [565]	
	DÉSACTIVÉE	ACTIVÉE	DÉSACTIVÉE	ACTIVÉE
[1] Réémission des signaux de la zone sans fil 25	<input type="checkbox"/>	<input type="checkbox"/>	<input type="checkbox"/>	<input type="checkbox"/>
[2] Réémission des signaux de la zone sans fil 26	<input type="checkbox"/>	<input type="checkbox"/>	<input type="checkbox"/>	<input type="checkbox"/>
[3] Réémission des signaux de la zone sans fil 27	<input type="checkbox"/>	<input type="checkbox"/>	<input type="checkbox"/>	<input type="checkbox"/>
[4] Réémission des signaux de la zone sans fil 28	<input type="checkbox"/>	<input type="checkbox"/>	<input type="checkbox"/>	<input type="checkbox"/>
[5] Réémission des signaux de la zone sans fil 29	<input type="checkbox"/>	<input type="checkbox"/>	<input type="checkbox"/>	<input type="checkbox"/>
[6] Réémission des signaux de la zone sans fil 30	<input type="checkbox"/>	<input type="checkbox"/>	<input type="checkbox"/>	<input type="checkbox"/>
[7] Réémission des signaux de la zone sans fil 31	<input type="checkbox"/>	<input type="checkbox"/>	<input type="checkbox"/>	<input type="checkbox"/>
[8] Réémission des signaux de la zone sans fil 32	<input type="checkbox"/>	<input type="checkbox"/>	<input type="checkbox"/>	<input type="checkbox"/>

Option	Section : RPT1 # 1 [556]		RPT1 # 2 [566]	
	DÉSACTIVÉE	ACTIVÉE	DÉSACTIVÉE	ACTIVÉE
[1] Réémission des signaux de la sortie PGM bidirectionnelle sans fil 1	<input type="checkbox"/>	<input type="checkbox"/>	<input type="checkbox"/>	<input type="checkbox"/>
[2] Réémission des signaux de la sortie PGM bidirectionnelle sans fil 2	<input type="checkbox"/>	<input type="checkbox"/>	<input type="checkbox"/>	<input type="checkbox"/>
[3] Réémission des signaux de la sortie PGM bidirectionnelle sans fil 3	<input type="checkbox"/>	<input type="checkbox"/>	<input type="checkbox"/>	<input type="checkbox"/>
[4] Réémission des signaux de la sortie PGM bidirectionnelle sans fil 4	<input type="checkbox"/>	<input type="checkbox"/>	<input type="checkbox"/>	<input type="checkbox"/>
[5] Réémission des signaux de la sortie PGM bidirectionnelle sans fil 5	<input type="checkbox"/>	<input type="checkbox"/>	<input type="checkbox"/>	<input type="checkbox"/>
[6] Réémission des signaux de la sortie PGM bidirectionnelle sans fil 6	<input type="checkbox"/>	<input type="checkbox"/>	<input type="checkbox"/>	<input type="checkbox"/>
[7] Réémission des signaux de la sortie PGM bidirectionnelle sans fil 7	<input type="checkbox"/>	<input type="checkbox"/>	<input type="checkbox"/>	<input type="checkbox"/>
[8] Réémission des signaux de la sortie PGM bidirectionnelle sans fil 8	<input type="checkbox"/>	<input type="checkbox"/>	<input type="checkbox"/>	<input type="checkbox"/>

Option	Section : RPT1 # 1 [557]		RPT1 # 2 [567]	
	DÉSACTIVÉE	ACTIVÉE	DÉSACTIVÉE	ACTIVÉE
[1] Réémission des signaux de la sortie PGM bidirectionnelle sans fil 9	<input type="checkbox"/>	<input type="checkbox"/>	<input type="checkbox"/>	<input type="checkbox"/>
[2] Réémission des signaux de la sortie PGM bidirectionnelle sans fil 10	<input type="checkbox"/>	<input type="checkbox"/>	<input type="checkbox"/>	<input type="checkbox"/>
[3] Réémission des signaux de la sortie PGM bidirectionnelle sans fil 11	<input type="checkbox"/>	<input type="checkbox"/>	<input type="checkbox"/>	<input type="checkbox"/>
[4] Réémission des signaux de la sortie PGM bidirectionnelle sans fil 12	<input type="checkbox"/>	<input type="checkbox"/>	<input type="checkbox"/>	<input type="checkbox"/>
[5] Réémission des signaux de la sortie PGM bidirectionnelle sans fil 13	<input type="checkbox"/>	<input type="checkbox"/>	<input type="checkbox"/>	<input type="checkbox"/>
[6] Réémission des signaux de la sortie PGM bidirectionnelle sans fil 14	<input type="checkbox"/>	<input type="checkbox"/>	<input type="checkbox"/>	<input type="checkbox"/>
[7] Réémission des signaux de la sortie PGM bidirectionnelle sans fil 15	<input type="checkbox"/>	<input type="checkbox"/>	<input type="checkbox"/>	<input type="checkbox"/>
[8] Réémission des signaux de la sortie PGM bidirectionnelle sans fil 16	<input type="checkbox"/>	<input type="checkbox"/>	<input type="checkbox"/>	<input type="checkbox"/>

 Les signaux des télécommandes sont toujours réémis.

## Puissance du signal des émetteurs sans fil

Section	Section	Section	Section
[101] Zone 1	[109] Zone 9	[117] Zone 17	[125] Zone 25
[102] Zone 2	[110] Zone 10	[118] Zone 18	[126] Zone 26
[103] Zone 3	[111] Zone 11	[119] Zone 19	[127] Zone 27
[104] Zone 4	[112] Zone 12	[120] Zone 20	[128] Zone 28
[105] Zone 5	[113] Zone 13	[121] Zone 21	[129] Zone 29
[106] Zone 6	[114] Zone 14	[122] Zone 22	[130] Zone 30
[107] Zone 7	[115] Zone 15	[123] Zone 23	[131] Zone 31
[108] Zone 8	[116] Zone 16	[124] Zone 24	[132] Zone 32

<b>Indication de la puissance du signal</b>	8 à 10 / 3 tonalités = signal fort	5 à 7 / 2 tonalités = signal moyen	1 à 4 / 1 tonalité = signal faible (relocaliser)
---	------------------------------------	------------------------------------	--

 Pour visualiser la puissance du signal des émetteurs sans fil, appuyer sur l'interrupteur de sécurité de l'émetteur sans fil dans la section qui lui correspond.

# Programmation du clavier sans fil (K32RF / K32IRF)



Pour la programmation des claviers standard, voir la page 32.

## Assignation automatique du clavier sans fil

Après la mise sous tension du panneau, le panneau de contrôle ouvre une fenêtre pendant 10 secondes pour l'Assignation automatique. Appuyer sur les touches [ON] et [CONT.], puis les maintenir enfoncées pendant trois secondes sur le clavier correspondant. Le clavier est assigné au panneau de contrôle. Jusqu'à 8 claviers sans fil peuvent être assignés à l'intérieur d'un délai de dix minutes.

## Vérification de la compatibilité (K32IRF seulement)

Si le K32IRF n'est pas compatible avec la version actuelle du panneau, la déféctuosité suivante s'affichera : [TROUBLE : clignote] [17 : act.] Dans ce cas, effectuer la mise à jour du panneau MG/SP avec la version 3.2.

## Assignation standard du clavier sans fil

Section	Numéro de série du clavier sans fil
[571]	Clavier 1    ___/___/___/___/___/___
[572]	Clavier 2    ___/___/___/___/___/___
[573]	Clavier 3    ___/___/___/___/___/___
[574]	Clavier 4    ___/___/___/___/___/___
[575]	Clavier 5    ___/___/___/___/___/___
[576]	Clavier 6    ___/___/___/___/___/___
[577]	Clavier 7    ___/___/___/___/___/___
[578]	Clavier 8    ___/___/___/___/___/___



Entrer le numéro de série ou appuyer sur les touches [ON] et [CONT.] en les maintenant enfoncées pendant trois secondes.

## Puissance du signal du clavier sans fil

Section	
[591]	Puissance du signal du clavier sans fil 1
[592]	Puissance du signal du clavier sans fil 2
[593]	Puissance du signal du clavier sans fil 3
[594]	Puissance du signal du clavier sans fil 4
[595]	Puissance du signal du clavier sans fil 5
[596]	Puissance du signal du clavier sans fil 6
[597]	Puissance du signal du clavier sans fil 7
[598]	Puissance du signal du clavier sans fil 8

<b>Indication de la puissance du signal</b>	8 à 10 / 3 tonalités = signal fort	5 à 7 / 2 tonalités = signal moyen	1 à 4 / 1 tonalité = signal faible (relocaliser)
---	------------------------------------	------------------------------------	--



Pour voir la puissance du signal du clavier sans fil, appuyer sur la touche [SIGNAL].

## Options du répéteur/clavier sans fil

### [587] Options du répéteur / clavier sans fil

#### Option

- [1] Supervision du répéteur 1
- [2] Supervision du répéteur 2
- [3] à [7] S.O.
- [8] Mode d'affichage temps réel

#### DÉSACTIVÉE

- hors fonction
- hors fonction
- S.O.
- hors fonction

#### ACTIVÉE

- en fonction
- en fonction
- S.O.
- en fonction

### [588] Options du clavier sans fil

#### Option

- [1] Supervision du clavier 1
- [2] Supervision du clavier 2
- [3] Supervision du clavier 3
- [4] Supervision du clavier 4
- [5] Supervision du clavier 5
- [6] Supervision du clavier 6
- [7] Supervision du clavier 7
- [8] Supervision du clavier 8

#### DÉSACTIVÉE

- hors fonction
- hors fonction
- hors fonction
- hors fonction
- hors fonction
- hors fonction
- hors fonction
- hors fonction

#### ACTIVÉE

- en fonction
- en fonction
- en fonction
- en fonction
- en fonction
- en fonction
- en fonction
- en fonction

# Étiquettes du clavier à ACL (K32LCD)

## Touches d'entrée

Touches à fonction spéciale	
Touche	Fonction
[PARTIEL]	Insérer un espace
[NUIT]	Supprimer
[ARMER]	Supprimer l'entrée en entier
[DÉSAC.]	Alterner entre touches numériques / alphabétiques
[CONT.]	Alterner entre majuscules / minuscules
[MÉM.]	Caractères spéciaux

Touches d'entrée alphabétique	
[1]	A / B / C
[2]	D / E / F
[3]	G / H / I
[4]	J / K / L
[5]	M / N / O
[6]	P / Q / R
[7]	S / T / U
[8]	V / W / X
[9]	Y / Z

## Caractères spéciaux et assignation des lettres au clavier

### Caractères spéciaux polonais / hongrois / turc

Polish	001 Ż	002 ć	003 ą	004 ę	005 ź	006 ł	007 ś
Hungarian	001 Á	002 ű	003 ő				
Turkish	001 ü						

### Répertoire des caractères spéciaux

032	048	064	080	096	112	128	144	160	176	192	208
	0	@	P	`	p	Û	Ê	â	\$	Ø	•
033	049	065	081	097	113	129	145	161	177	193	209
!	1	A	Q	a	q	Ü	É	î	±	Ł	¨
034	050	066	082	098	114	130	146	162	178	194	210
"	2	B	R	b	r	Ú	Ê	ï	ij	Đ	°
035	051	067	083	099	115	131	147	163	179	195	211
#	3	C	S	c	s	Û	Ë	í	↑	β	`
036	052	068	084	100	116	132	148	164	180	196	212
\$	4	D	T	d	t	Û	ê	ï	↓	ç	'
037	053	069	085	101	117	133	149	165	181	197	213
%	5	E	U	e	u	ù	è	ì	↔	®	~
038	054	070	086	102	118	134	150	166	182	198	214
&	6	F	V	f	v	ú	é	ñ	f	□	÷
039	055	071	087	103	119	135	151	167	183	199	215
'	7	G	W	g	w	Ô	ë	ñ	£	☐	«
040	056	072	088	104	120	136	152	168	184	200	216
(	8	H	X	h	x	Ò	Á	Ñ	→	μ	»
041	057	073	089	105	121	137	153	169	185	201	217
)	9	I	Y	i	y	Ó	À	Ń	↓	Ø	‡
042	058	074	090	106	122	138	154	170	186	202	218
*	:	J	Z	j	z	Ω	à	ğ	↑	ÿ	\
043	059	075	091	107	123	139	155	171	187	203	219
+	;	K	[	k	{	ò	â	v	↓	Ā	X
044	060	076	092	108	124	140	156	172	188	204	220
,	<	L	¥	l		ó	à	ŷ	¶	¢	®
045	061	077	093	109	125	141	157	173	189	205	221
-	=	M	]	m	}	ó	á	w	½	ā	©
046	062	078	094	110	126	142	158	174	190	206	222
.	>	N	^	n	→	ô	ä	Ω	¼	Ö	□
047	063	079	095	111	127	143	159	175	191	207	223
/	?	O	_	o	←	ç	À	Æ	¼	õ	≡



## Assignment des lettres du clavier hébreu

Touche	Appuyer une fois sur la touche	Appuyer deux fois sur la touche	Appuyer trois fois sur la touche
[1]	א	ב	ג
[2]	ד	ה	ו
[3]	ז	ח	ט
[4]	י	כ	ל
[5]	מ	נ	ס
[6]	ע	פ	צ
[7]	ק	ר	ש
[8]	ת		
[9]			

## Répertoire des caractères spéciaux hébreu

032	Ø	И	P	У	Р	Х	У	י	י	כ	224	ע	ש
033	1	А	Q	а	q	У	О	ו	ו	ז	225	צ	ש
034	2	В	R	б	р	л	У	ז	ז	ח	226	ט	ש
035	3	С	S	с	с	т	Т	ח	ח	ט	227	י	ש
036	4	Д	T	д	t	ה	ה	פ	פ	ק	228	כ	ש
037	5	Е	U	е	u	ו	ו	ס	ס	ע	229	ע	ש
038	6	Ф	U	ф	у	ז	ז	פ	פ	צ	230	צ	ש
039	7	Г	g	г	g	ח	ח	ט	ט	ק	231	ק	ש
040	8	Н	X	н	x	ט	ט	פ	פ	צ	232	צ	ש
041	9	И	Y	и	y	ק	ק	ר	ר	ש	233	ש	ש
042	:	J	Z	j	z	ש	ש	ת	ת	ע	234	ע	ש
043	+	K	Ш	k	ш	ת	ת	ע	ע	פ	235	פ	ש
044	<	L	П	l	p	ע	ע	פ	פ	צ	236	צ	ש
045	=	M	Ж	m	ж	פ	פ	צ	צ	ק	237	ק	ש
046	>	N	Х	n	x	צ	צ	ק	ק	ר	238	ר	ש
047	/	О	Ф	о	ф	ק	ק	ר	ר	ש	239	ש	ש

## Assignment des lettres du clavier grec

Touche	Appuyer une fois sur la touche	Appuyer deux fois sur la touche	Appuyer trois fois sur la touche
[1]	Α	Β	Γ
[2]	Δ	Ε	Ζ
[3]	Η	Θ	Ι
[4]	Κ	Λ	Μ
[5]	Ν	Ξ	Ο
[6]	Π	Ρ	Σ
[7]	Τ	Υ	Φ
[8]	Χ	Ψ	Ω

## Répertoire des caractères spéciaux grec

016	±	032	Ø	064	P	096	Π	128	Ç	144	Δ	160	Σ	176	Γ	208	224	Τ
017	≡	033	1	065	Q	097	113	129	ü	145	ε	161	ι	177	193	209	225	Υ
018	ϛ	034	2	066	R	098	114	130	é	146	ϕ	162	ο	178	194	210	226	Χ
019	ϛ	035	3	067	S	099	115	131	é	147	ϕ	163	ο	179	195	211	227	Ψ
020	ϛ	036	4	068	T	100	116	132	ä	148	ϕ	164	ο	180	196	212	228	Ω
021	λ	037	5	069	U	101	117	133	ä	149	ϕ	165	ο	181	197	213	229	ϛ
022	γ	038	6	070	V	102	118	134	ä	150	ϕ	166	ο	182	198	214	230	ϛ
023	ϛ	039	7	071	W	103	119	135	ä	151	ϕ	167	ο	183	199	215	231	ϛ
024	ϛ	040	8	072	X	104	120	136	ä	152	ϕ	168	ο	184	200	216	232	ϛ
025	ϛ	041	9	073	Y	105	121	137	ä	153	ϕ	169	ο	185	201	217	233	ϛ
026	≈	042	:	074	Z	106	122	138	ä	154	ϕ	170	ο	186	202	218	234	ϛ
027	ϛ	043	+	075	Ш	107	123	139	ä	155	ϕ	171	ο	187	203	219	235	ϛ
028	=	044	<	076	П	108	124	140	ä	156	ϕ	172	ο	188	204	220	236	ϛ
029	ϛ	045	=	077	Ж	109	125	141	ä	157	ϕ	173	ο	189	205	221	237	ϛ
030	ϛ	046	>	078	Х	110	126	142	ä	158	ϕ	174	ο	190	206	222	238	ϛ
031	ϛ	047	/	079	Ф	111	127	143	ä	159	ϕ	175	ο	191	207	223	239	ϛ

## Assignation des lettres du clavier russe

Touche	Appuyer une fois sur la touche	Appuyer deux fois sur la touche	Appuyer trois fois sur la touche	Appuyer quatre fois sur la touche
[1]	А	Б	В	Г
[2]	Д	Е	Ё	Ж
[3]	З	И	Й	К
[4]	Л	М	Н	О
[5]	П	Р	С	Т
[6]	У	Ф	Х	Ц
[7]	Ч	Ш	Щ	Ъ
[8]	Ы	Ь	Э	Ю
[9]	Я			

## Répertoire des caractères spéciaux russe

032	046	064	080	096	112	128	144	160	176	192	208	224	240
	0	Ð	Р	`	р			Б	Ю	Ч		Д	¼
033	049	065	081	097	113	129	145	161	177	193	209	225	241
!	1	А	Q	a	q			Г	Я	Ш		Ц	⅓
034	050	066	082	098	114	130	146	162	178	194	210	226	242
"	2	В	R	b	r			Ё	Ъ	Ь		Ш	½
035	051	067	083	099	115	131	147	163	179	195	211	227	243
#	3	С	S	c	s			Ж	В	Ы	!!	Д	
036	052	068	084	100	116	132	148	164	180	196	212	228	244
\$	4	D	T	d	t			З	Г	Ь		Ф	
037	053	069	085	101	117	133	149	165	181	197	213	229	245
%	5	E	U	e	u			И	ё	Э		П	
038	054	070	086	102	118	134	150	166	182	198	214	230	246
&	6	F	V	f	v			Й	Ж	Ю		Ш	
039	055	071	087	103	119	135	151	167	183	199	215	231	247
'	7	G	W	g	w			Л	З	И		'	
040	056	072	088	104	120	136	152	168	184	200	216	232	248
(	8	H	X	h	x			П	И	«		••	
041	057	073	089	105	121	137	153	169	185	201	217	233	249
)	9	I	Y	i	y			У	Й	»	↑	~	
042	058	074	090	106	122	138	154	170	186	202	218	234	250
*	:	J	Z	j	z			Ф	К	„	↓	é	
043	059	075	091	107	123	139	155	171	187	203	219	235	251
+	;	K	[	k	10			Ч	Л	“		Ç	
044	060	076	092	108	124	140	156	172	188	204	220	236	252
,	<	L	ç	l	12			Ш	М			ij	
045	061	077	093	109	125	141	157	173	189	205	221	237	253
-	=	M	]	m	15			Ъ	П	¿		☼	§
046	062	078	094	110	126	142	158	174	190	206	222	238	254
.	>	N	^	n	←			Ы	П	f		¶	
047	063	079	095	111	127	143	159	175	191	207	223	239	255
/	?	O	_	o				Э	Т	£	■	○	

# Étiquettes

## Étiquettes de zone

Section	Zone	Étiquette	Section	Zone	Étiquette
[181]	1	_____	[197]	17	_____
[182]	2	_____	[198]	18	_____
[183]	3	_____	[199]	19	_____
[184]	4	_____	[200]	20	_____
[185]	5	_____	[201]	21	_____
[186]	6	_____	[202]	22	_____
[187]	7	_____	[203]	23	_____
[188]	8	_____	[204]	24	_____
[189]	9	_____	[205]	25	_____
[190]	10	_____	[206]	26	_____
[191]	11	_____	[207]	27	_____
[192]	12	_____	[208]	28	_____
[193]	13	_____	[209]	29	_____
[194]	14	_____	[210]	30	_____
[195]	15	_____	[211]	31	_____
[196]	16	_____	[212]	32	_____

## Étiquettes de sortie PGM

Section	PGM	Étiquette	Section	PGM	Étiquette
[341]	1	_____	[349]	9	_____
[342]	2	_____	[350]	10	_____
[343]	3	_____	[351]	11	_____
[344]	4	_____	[352]	12	_____
[345]	5	_____	[353]	13	_____
[346]	6	_____	[354]	14	_____
[347]	7	_____	[355]	15	_____
[348]	8	_____	[356]	16	_____

## Étiquettes de l'utilisateur

Section	Util.	Étiquette	Section	Util.	Étiquette
[511]	1	_____	[527]	17	_____
[512]	2	_____	[528]	18	_____
[513]	3	_____	[529]	19	_____
[514]	4	_____	[530]	20	_____
[515]	5	_____	[531]	21	_____
[516]	6	_____	[532]	22	_____
[517]	7	_____	[533]	23	_____
[518]	8	_____	[534]	24	_____
[519]	9	_____	[535]	25	_____
[520]	10	_____	[536]	26	_____
[521]	11	_____	[537]	27	_____
[522]	12	_____	[538]	28	_____
[523]	13	_____	[539]	29	_____
[524]	14	_____	[540]	30	_____
[525]	15	_____	[541]	31	_____
[526]	16	_____	[542]	32	_____

## Étiquettes des partitions

Section	Part.	Étiquette	Section	Part.	Étiquette
[771]	1	_____	[772]	2	_____

## Étiquettes de répéteur sans fil

Section	Rép.	Étiquette	Section	Rép.	Étiquette
[568]	1	_____	[569]	2	_____

## Étiquettes de clavier sans fil

Section	Touche	Étiquette	Section	Touche	Étiquette
[599]	1	_____	[603]	5	_____
[600]	2	_____	[604]	6	_____
[601]	3	_____	[605]	7	_____
[602]	4	_____	[606]	8	_____

## Nom de l'emplacement générant le SMS

Section	Étiquette
[780]	_____

## Étiquettes des modules de bus

Section	Bus	Étiquette	Section	Bus	Étiquette
[781]	1	_____	[789]	9	_____
[782]	2	_____	[790]	10	_____
[783]	3	_____	[791]	11	_____
[784]	4	_____	[792]	12	_____
[785]	5	_____	[793]	13	_____
[786]	6	_____	[794]	14	_____
[787]	7	_____	[795]	15	_____
[788]	8	_____			

## Réinitialisation des étiquettes

### [965] Réinitialisation des étiquettes

Option		DÉSACTIVÉE	ACTIVÉE
[1]	Réinitialisation des étiquettes de zones	<input type="checkbox"/> hors fonction	<input type="checkbox"/> en fonction
[2]	Réinitialisation des étiquettes d'utilisateurs	<input type="checkbox"/> hors fonction	<input type="checkbox"/> en fonction
[3]	Réinitialisation des étiquettes de partitions	<input type="checkbox"/> hors fonction	<input type="checkbox"/> en fonction
[4]	Réinitialisation des étiquettes de sorties PGM	<input type="checkbox"/> hors fonction	<input type="checkbox"/> en fonction
[5]	Réinitialisation des étiquettes de module raccordé au bus	<input type="checkbox"/> hors fonction	<input type="checkbox"/> en fonction
[6]	Réinitialisation des étiquettes du répéteur sans fil	<input type="checkbox"/> hors fonction	<input type="checkbox"/> en fonction
[7]	Réinitialisation des étiquettes du clavier sans fil	<input type="checkbox"/> hors fonction	<input type="checkbox"/> en fonction
[8]	Réinitialisation des étiquettes du nom de l'emplacement	<input type="checkbox"/> hors fonction	<input type="checkbox"/> en fonction

# Raccordement du matériel

## Entrées de zone simple

**N.C. Contacts, No EOL**

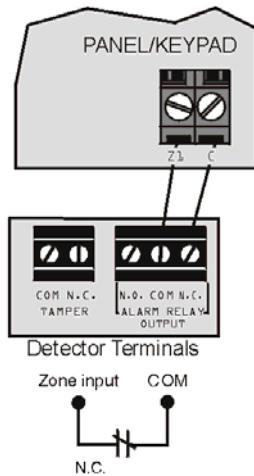

**N.C., With EOL  
UL/ULC Configuration**

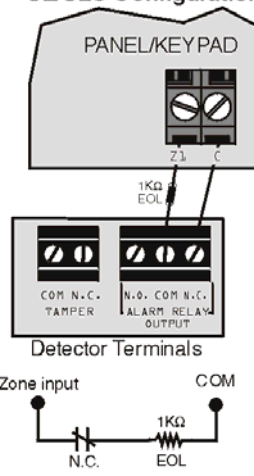

**N.O., With EOL  
UL/ULC Configuration**

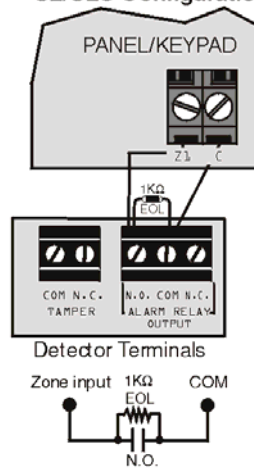

**N.C. Contacts, No EOL,  
With Tamper Recognition**

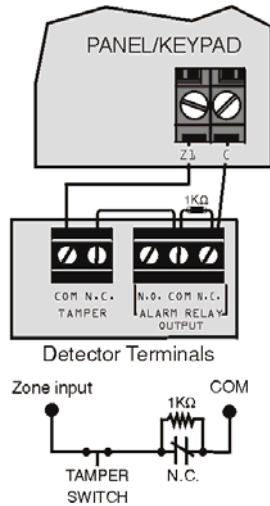

**N.C., With EOL, With Tamper &  
Wire Fault Recognition (UL/ULC)**

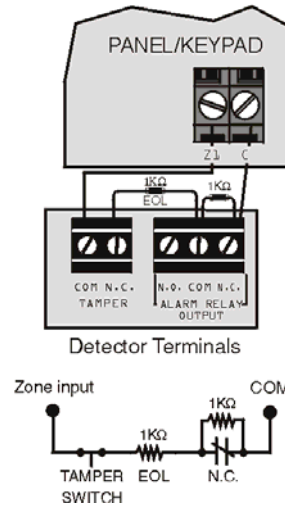

Les interrupteurs à clé sont connectés comme zones standard et suivent les options ATZ programmées dans la section [705], options [1] et [2], à la page 25.

# Raccordement du doublage de zones (ATZ)

N.C. Contacts, No EOL

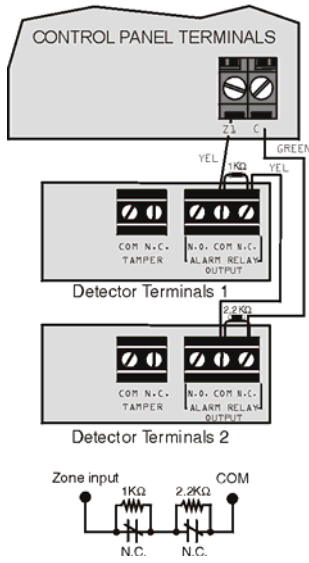

N.C. Contacts, No EOL, with Tamper Recognition

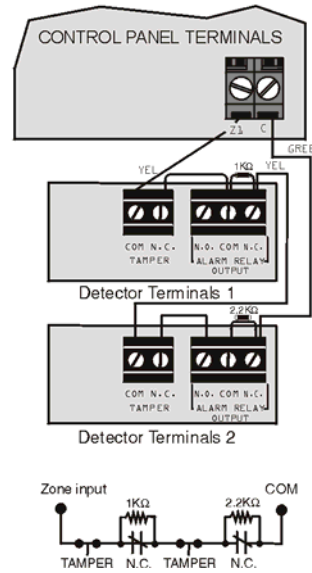

N.C. Contacts, with EOL, with Tamper Recognition (UL/cUL)

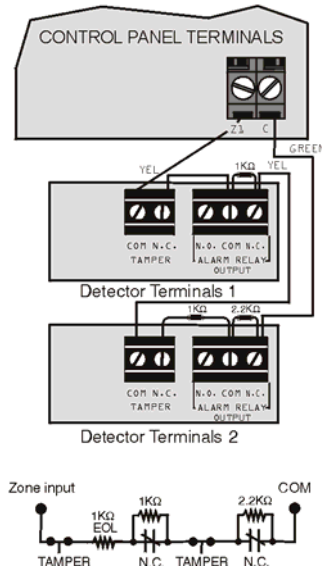

Parallel Wiring

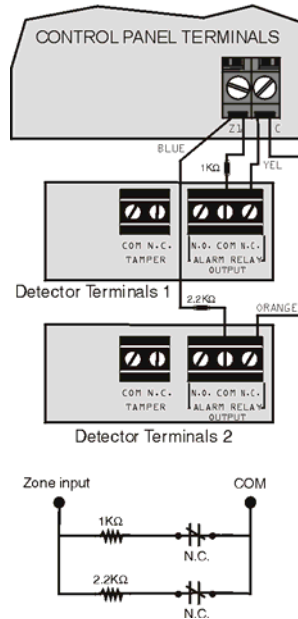

## Raccordement des circuits d'incendie



Pour toute installation à 4 fils : programmer l'événement d'activation pour que les détecteurs de fumée puissent être réinitialisés lorsque les touches [EFFACER] + [ENTRER] sont maintenues enfoncées pendant trois secondes. Voir le groupe d'événements n° 6 à la page 33. Pour toute installation à 2 fils (sauf le SP5500) : appuyer sur [EFFACER] + [ENTRER] pour réinitialiser automatiquement le détecteur de fumée.



**Tous les détecteurs de fumée à 4 fils doivent être raccordés en une configuration en série.**



**Chaque panneau de contrôle (sauf le SP5500) accepte un maximum de cinq détecteurs de fumée à 2 fils.**

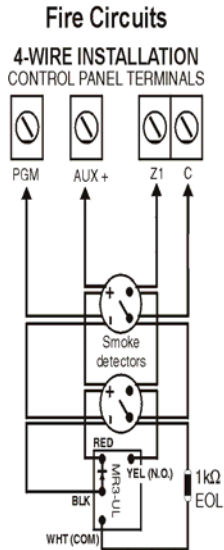

### 2-WIRE INSTALLATION

CONTROL PANEL TERMINALS

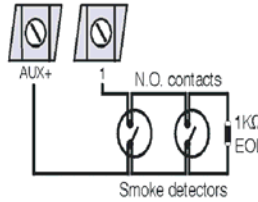

### PGM

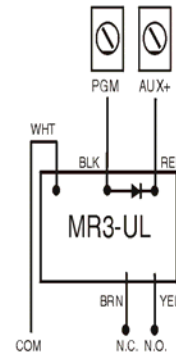

## Raccordement du relai d'alarme et des sorties PGM

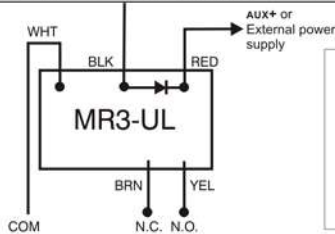
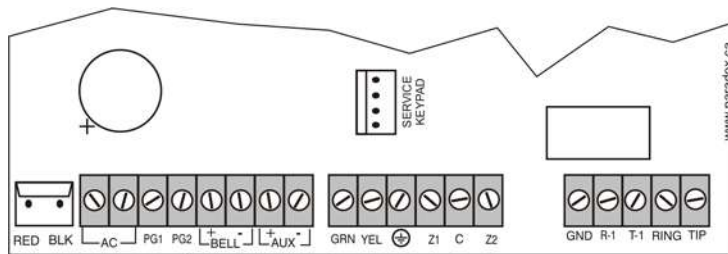

**PGMs Power Source**

**AUX+ Terminal** La consommation de courant ne doit pas excéder 700 mA.

**External power supply** Les sorties PGM1 et PGM2 ne peuvent excéder 150 mA et ne peuvent excéder la limite de courant du bloc d'alimentation.

## Raccordement de l'alimentation en c.a. et de la batterie de réserve

Tableau des exigences du transformateur

Transformateur :	16 Vc.a. <b>20 VA</b> * (Amseco XP-1620) 16,5 Vc.a. <b>40 VA</b> (Universel UB1640W) *non vérifié par les UL
Alimentation en courant continu de :	MG5000/MG5050 = 1,0 A SP5500/SP6000/SP7000 = 1,4 A
Alimentation auxiliaire peut fournir un max. de :	typ. : 600 mA max. : 700 mA install. UL : typ. 200 mA
Courants de charge de la batterie acceptables (section [700], option [2])	350 mA/700 mA

Batterie rechargeable  
UL/ULC - 12 Vc.c. / 4 Ah ou 7 Ah

Vue partielle du panneau de contrôle

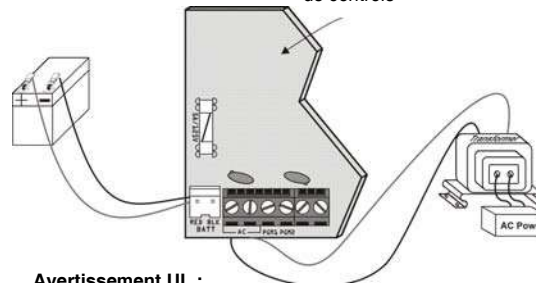

**Un raccordement inadéquat du transformateur peut endommager le système.**

### Avertissement UL :

Une batterie de 12 Vc.c. / 7 Ah est nécessaire pour être conforme aux exigences UL en matière d'incendie.

### Avertissement :

Débrancher la batterie avant de remplacer la fusible.

# Raccordement à WinLoad

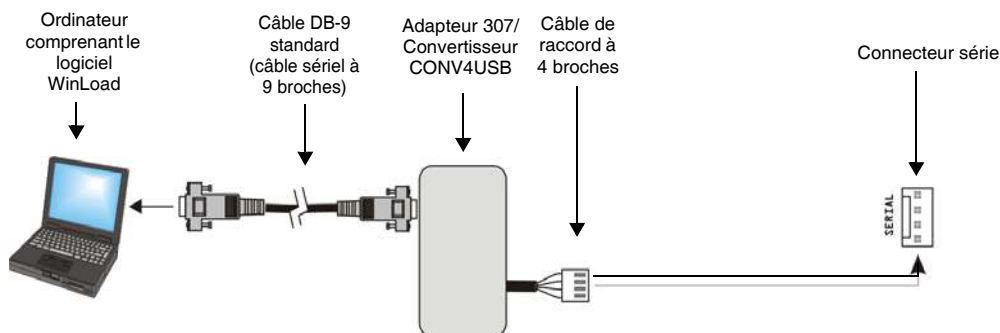

## Actualisation du micrologiciel à l'aide du logiciel WinLoad

Pour actualiser le micrologiciel du système :

1. Raccorder le système de sécurité à l'ordinateur à l'aide d'une Interface de liaison directe 307USB ou d'un Convertisseur CONV4USB.
2. Démarrer le Logiciel de chargement/téléchargement pour installateur WinLoad.
3. Appuyer sur le **bouton Programmeur local universel**. 
4. Vérifier les renseignements sur le produit dans la fenêtre du Programmeur local universel.  
Si le Programmeur du micrologiciel ne détecte pas automatiquement le panneau de contrôle, appuyer sur le bouton **Réglage du port de communication** et choisir le bon port de communication. Ensuite, appuyer sur le bouton **Rafraîchir les renseignements du produit** pour le raccordement avec le panneau.
5. Pour visualiser les nouvelles mises à jour, appuyer sur le bouton **Téléchargement du micrologiciel du site Web**.
6. Choisir le micrologiciel à partir de la liste déroulante, choisir la version du micrologiciel que vous désirez installer.  
**ou**  
Si vous avez déjà téléchargé le fichier .pef sur le site Web paradox.com, appuyer sur le bouton [...] et choisir l'emplacement du fichier .pef.
7. Appuyer sur le bouton **Mise à jour du micrologiciel du produit**.  
Lorsque le processus de téléchargement est terminé, la mise à jour est complétée.



# Installation dans un boîtier métallique

Les lignes transversales et pointillées représentent les endroits d'installation. Si vous avez besoin de dimensions spécifiques, communiquer avec le service de soutien aux distributeurs Paradox. Il est recommandé, pour une installation UL du MG5000 seulement, de placer la carte de circuits imprimés une encoche plus bas que le nouvel endroit d'installation.

## MG5000 (8 x 10 po)

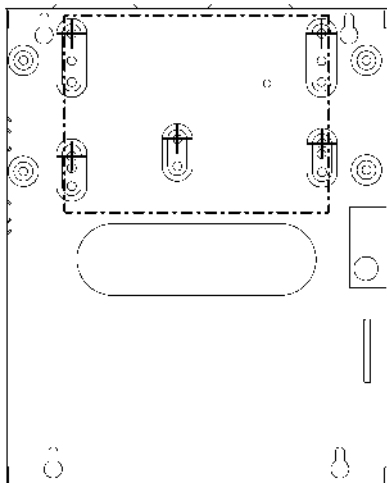

## MG5000 (11 x 11 po)

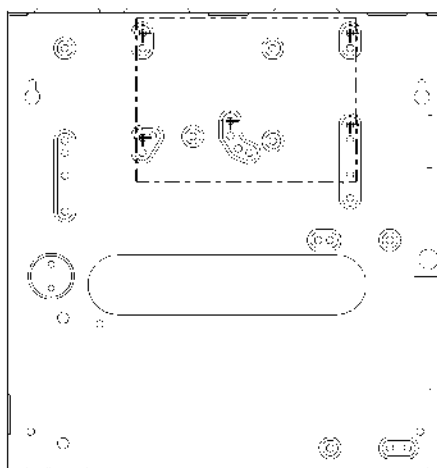

## MG5050 (11 x 11 po)

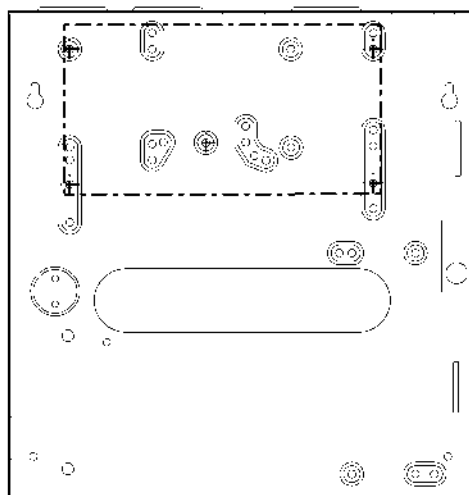

**SP5500 (8 x 10 po)**

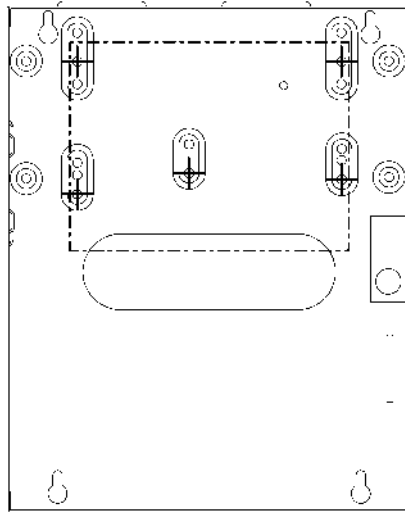

**SP6000 (11 x 11 po)**

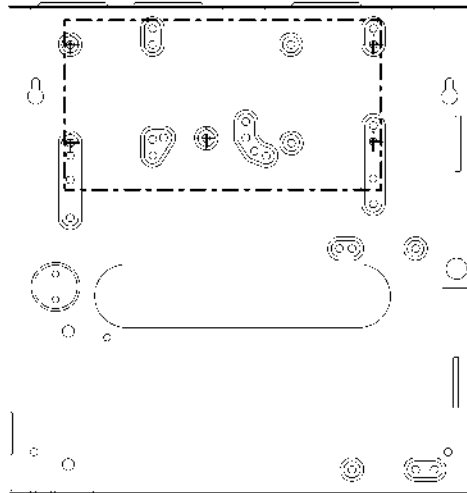

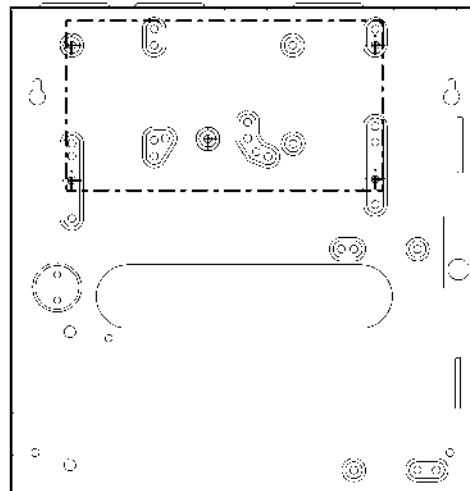

**SP7000 (11 x 11 po)**



# Menu rapide pour l'installateur



## Zones

Étape	Action	Description
1	 + [CODE D'INSTALLATEUR]	La touche  clignote (touche ou DEL indépendamment du clavier). Le [CODE DE MAINTENANCE] peut également être utilisé.
2	[NUMÉRO DE ZONE]	2 chiffres : 01 à 32
3	[ENREGISTRER OU EFFACER UNE ZONE]	Zone sans fil = ouvrir/fermer le couvercle ou appuyer sur l'interrupteur enregistrement/sabotage. Zone câblée = appuyer sur la touche [ENTRER]. Pour effacer une zone programmée, appuyer sur la touche [NUIT] pendant 3 secondes.
4	[TYPE DE ZONE]	Pour le type de zone, se référer à la <i>Programmation des zones</i> à la page 18 (définition de zone).
5	ASSIGNATION DE LA PARTITION [1] et/ou [2] + [ENTRER]	Assigner la zone à une ou aux deux partitions et appuyer sur la touche [ENTRER]. Par défaut, toutes les zones sont assignées à la partition 1. Passe à la prochaine zone disponible.
Notes	La DEL de l'état de la partition 2 indique la puissance du signal de la zone sans fil sélectionnée (4 DEL = signal fort; 1 DEL = signal faible; aucune DEL = panneau câblé/zone de clavier)	



## Assignation du numéro de la zone de clavier (Programmation du clavier)

Étape	Action	Description
1	[ENTRER] + [CODE D'INSTALL.]	Les DEL [ARMER] et [PARTIEL] clignotent. Le [CODE DE MAINTENANCE] peut également être utilisé.
2	Appuyer et maintenir la touche  enfoncée pendant 3 sec..	Les DEL [ARMER] et [PARTIEL] s'allument.
3	[NUMÉRO DE ZONE] + [ENTRER]*	K32/K32LCD/K32I = 2 chiffres : 01 à 32 K636/K10V/H = 1 chiffre : 1 à 0(10) *Pour effacer un numéro de zone de clavier, appuyer sur [EFFACER], puis sur [ENTRER].



## Délais

Étape	Action	Description
1	 + [CODE D'INSTALLATEUR]	 = clignote. Le [CODE DE MAINTENANCE] peut également être utilisé.
2		
3	[1] = Délai d'entrée 1 (sec.) (par défaut = 045 sec.) [2] = Délai d'entrée 2 (sec.) (par défaut = 045 sec.) [3] = Délai de sortie (sec.) (par défaut = 060 sec.) [4] = Coupure de sirène (min.) (par défaut = 004 min.)	
4	[000] à [255]	Délai d'entrée/sortie = secondes / Coupure de sirène = minutes



## Heure et date

Étape	Action	Description
1	 + [CODE D'INSTALLATEUR]	La touche  clignote. Le [CODE DE MAINTENANCE] peut également être utilisé.
2	 + [5]	
4	[HH:MM]	Entrer l'heure. Si HH = 13 ou plus, sauter à l'étape 6.
5	[BASE HORAIRE]	Entrer la base horaire ([1] = 24 h; [2] = AM; [3] = PM).
6	[AAAA/MM/JJ]	Entrer la date.



## Mode d'essai de marche

Étape	Action	Description
1	 + [CODE D'INSTALLATEUR]	La touche  clignote. Le [CODE DE MAINTENANCE] peut également être utilisé.
2		
3	[6]	Activation ou désactivation du Mode d'essai de marche.



## Codes d'installateur et de maintenance

Étape	Action	Description
1	 + [CODE D'INSTALLATEUR]	La touche  clignote.
2		
3	[7] = Code de l'installateur [8] = Code de maintenance	
4	[CODE]*	Entrer un code de 4 ou 6 chiffres.* Pour effacer un code, appuyer sur la touche [NUIT] pendant 3 sec.
5	[CONFIRMER LE CODE]	Entrer de nouveau le code de 4 ou 6 chiffres.



## Logiciel WinLoad

Étape	Action	Description
1	 + [CODE D'INSTALLATEUR]	La touche  clignote.
2		
3	[9]	
4	[NO DE TÉL.] + [ENTRER]*	Entrer le n° de téléphone de l'ordinateur (jusqu'à 32 chiffres) et appuyer sur la touche [ENTRER].* Pour effacer le numéro de téléphone WinLoad, le numéro d'identification du panneau et le mot de passe de l'ordinateur, appuyer sur la touche [NUIT] pendant 3 sec.
5	[IDENT. DU PANNEAU]	Entrer les 4 chiffres du numéro d'identification du panneau
6	[MOT DE PASSE DE L'ORDINATEUR]	Entrer les 4 chiffres du mot de passe de l'ordinateur



## N° de téléphone de surveillance

Étape	Action	Description
1	 + [CODE D'INSTALLATEUR]	La touche  clignote.
2		
3	[1]	
4	[NO DE TÉL.] + [ENTRER]*	Entrer le n° de téléphone de la station de surveillance (jusqu'à 32 chiffres) et appuyer sur [ENTRER].* Pour effacer le numéro de téléphone de la station de surveillance, le format de rapport et les numéros de compte des partitions, appuyer sur la touche [NUIT] pendant 3 sec.
5	[NO DE COMPTE - PARTITION 1]	
6	[1] = N° de CID [2] = SIA	
7	[NO DE COMPTE - PARTITION 2]	









## Communicateur

Étape	Action	Description
1	 + [CODE D'INSTALLATEUR]	La touche  clignote. Le [CODE DE MAINTENANCE] peut également être utilisé, mais il ne peut modifier le numéro de téléphone de secours.
2		
3	[2] = N° de tél. de secours [3] = N° de tél. personnel 1 [4] = N° de tél. personnel 2 [5] = N° de tél. personnel 3 [6] = N° de tél. personnel 4 [7] = N° de tél. personnel 5 [8] = N° de téléavertisseur	
4	[NO DE TÉL.] + [ENTRER]*	Entrer le n° de téléphone (jusqu'à 32 chiffres) et appuyer sur [ENTRER]. Passe au n° de téléphone suivant, ou passe à l'étape 5 si le [8] = n° de téléavertisseur est sélectionné. Pour effacer un message sur téléavertisseur (no de tél.), appuyer sur la touche [NUIT] pendant 3 sec.
5	[MESSAGE] + [ENTRER]	L'étape 5 sert seulement au n° de téléavertisseur. Entrer le message du téléavertisseur et appuyer sur la touche [ENTRER].

## Annulation de la communication

Étape	Action	Description
1	 + [CODE D'INSTALLATEUR]	La touche  clignote. Le [CODE DE MAINTENANCE] peut également être utilisé.
2		
3	[9]	Annule toute communication avec WinLoad.

## Sorties PGM

Étape	Action	Description									
1	 + [CODE D'INSTALLATEUR]	La touche  clignote. Les zones programmées sont allumées (la touche ou la DEL, indépendamment du clavier). Le [CODE DE MAINTENANCE] peut également être utilisé.									
2											
3	[NUMÉRO DE SORTIE PGM]	2 chiffres : 01 à 16									
4	[ENREGISTRER OU EFFACER UNE SORTIE PGM]*	Sortie PGM sans fil = ouvrir/fermer le couvercle. Sortie PGM câblée = appuyer sur la touche [ENTRER]. Pour effacer une sortie PGM, appuyer sur la touche [NUIT] pendant 3 sec.									
5	[TYPE DE SORTIE PGM]	<table border="0"> <tr> <td>1 = suivre la touche  ou ●</td> <td>5 = suivre une sirène</td> </tr> <tr> <td>2 = suivre la touche  ou ●</td> <td>6 = suivre l'armement</td> </tr> <tr> <td>3 = suivre une zone</td> <td>7 = suivre l'armement Partiel</td> </tr> <tr> <td>4 = suivre une alarme</td> <td>8 = suivre l'armement Nuit</td> </tr> </table>	1 = suivre la touche  ou ●	5 = suivre une sirène	2 = suivre la touche  ou ●	6 = suivre l'armement	3 = suivre une zone	7 = suivre l'armement Partiel	4 = suivre une alarme	8 = suivre l'armement Nuit	
1 = suivre la touche  ou ●	5 = suivre une sirène										
2 = suivre la touche  ou ●	6 = suivre l'armement										
3 = suivre une zone	7 = suivre l'armement Partiel										
4 = suivre une alarme	8 = suivre l'armement Nuit										
6	Si le type de sortie PGM est 1, 2, 3, ou 4 ; [DÉLAI AVANT ACTIVATION]	<table border="0"> <tr> <td>1 = suiveuse</td> <td>4 = 15 secondes</td> <td>7 = 5 minutes</td> </tr> <tr> <td>2 = 1 seconde</td> <td>5 = 30 secondes</td> <td>8 = 15 minutes</td> </tr> <tr> <td>3 = 5 secondes</td> <td>6 = 1 minute</td> <td>9 = 30 minutes</td> </tr> </table>	1 = suiveuse	4 = 15 secondes	7 = 5 minutes	2 = 1 seconde	5 = 30 secondes	8 = 15 minutes	3 = 5 secondes	6 = 1 minute	9 = 30 minutes
1 = suiveuse	4 = 15 secondes	7 = 5 minutes									
2 = 1 seconde	5 = 30 secondes	8 = 15 minutes									
3 = 5 secondes	6 = 1 minute	9 = 30 minutes									
	Si le type de sortie PGM est 5 ; passe à la prochaine sortie PGM disponible.										
	Si le type de sortie PGM est 6,7 ou 8 ; [1] et/ou [2] + [ENTRER]	Si le système est partitionné, choisir la(les) partition(s) et appuyer sur [ENTRER]. Passe à la prochaine sortie PGM disponible.									
7	Si le type de sortie PGM est 1, ou 2 ; [2-NO TÉLÉC. NUMÉRIQUE]	01 à 32; 00 = toutes les télécommandes. Passe à la prochaine sortie PGM disponible.									
	Si le type de sortie PGM est 3 ; [2-NO DE ZONE NUMÉRIQUE]	01 à 32; 00 = toutes les zones. Passe à la prochaine sortie PGM disponible.									
	Si le type de sortie PGM est 4 ; [1] et/ou [2] + [ENTRER]	Si le système est partitionné, sélectionner la(les) partition(s) et appuyer sur [ENTRER]. Passe à la prochaine sortie PGM disponible.									

# INDEX

## Sections

001 à 032	20
041 à 056	26
061 à 092	20
101 à 132	51
141 à 172	40
181 à 212	57
220 à 251	31
261 à 276	36
281 à 296	37
301 à 316	37
321 à 336	38
341 à 356	57
360 à 376	11
395	8
397	8
398	8
399	8
400 à 432	8
471 à 502	42
511 à 542	57
545 à 546	49
548 à 549	49
551	49
552	49
553	50
554	50
555	50
556	51
557	51
561	49
562	49
563	50
564	50
565	50
566	51
567	51
568 à 569	58
571 à 578	52
587	53
588	53
591 à 598	52
599 à 606	58
610 à 642	9
651 à 682	10
700	23
701	23
702	23
703	23
704	24
705	24
706	24
710 à 721	26
730 à 731	21
732 à 733	21
741	25
742	25
745 à 750	27
761 à 762	27
771 à 772	58
780	58
781 à 795	58
800	28

801	28
802	28
803	29
804	29
805	29
810 à 819	30
815	8
816	8
817	8
830 à 841	27
850 à 852	27
855 à 856	39
860 à 861	40
862	40
863 à 864	41
865 à 869	41
870 à 874	41
875 à 876	41
878	41
879	41
881	41
884	41
900	39
901 à 902	27
910	8
910 à 911	39
911	8
915	39
920 à 927	39
950	25
955	25
960	25
965	58
966	42
967	42
970	8, 25
975	8, 25
980	25

## A

Actualisation du micrologiciel	62
Ademco Contact ID	30
Ademco Express	30
Ademco lent	30
Affichage des défauts	48
Affichage du numéro de version	7
Annulation	67
Annulation de la communication	48, 67
Assignation	9, 10
Assignation des boutons de la télécommande	9
ATZ	
Options de doublage	24
Options pour le câblage	24
Raccordement	60
Avertisseur de défaut audible	23

## B

Batterie	
Charge	23
Réserve	61

## C

Changement d'heure	21
Circuits d'incendie	61
Clavier	
Caractères spéciaux et assignation des lettres	54

Étiquettes (ACL) .....	54
Numéro de la zone .....	65
Programmation .....	22
Clavier sans fil	
Assignment .....	52
Étiquettes .....	58
Options .....	53
Programmation .....	52
Puissance du signal .....	52
Clé de mémoire - Chargement/téléchargement .....	25
Code de maintenance .....	8, 66
Code de rapport	
Format .....	30
Code maître du système .....	8
Codes .....	8, 66
Codes d'installateur et de maintenance .....	66
Codes de rapport	
Alarme spéciale .....	41
Armement spécial .....	40
Défectuosités du système .....	41
Désarmement spécial .....	40
Effacer les codes .....	42
Instructions .....	40
Réinitialisation des codes .....	42
Restauration de défectuosité du système .....	41
Spéciaux du système .....	41
Utilisateurs .....	42
Zones .....	40
Codes de rapport Ademco Contact ID .....	43
Codes et réinitialisation du panneau .....	7
Communicateur - Menu rapide .....	67
Composition - Délai entre les tentatives .....	27
Composition DMTF .....	28
Contournement du Contact ID .....	28
<b>D</b>	
Définitions de zones .....	19
Délai avant rapport de panne d'alimentation .....	27
Délai avant transmission d'alarme .....	27
Délai d'entrée - Affichage sur le clavier à ACL .....	23
Délai de contrôle de présence .....	24
Délai de fermeture récente .....	27
Délai du rapport d'armement .....	27
Délai du rapport de désarmement .....	27
Délai entre les tentatives de composition .....	27
Délais .....	65
Délais - Réglages .....	65
Description .....	32
Description des événements .....	32
<b>E</b>	
Entrée et affichage des données .....	47
Entrées de zone simple .....	59
Étiquettes .....	54, 57, 58
Clavier à ACL .....	54
Modules de bus .....	58
Nom de l'emplacement générant le SMS .....	58
Partitions .....	58
PGM .....	57
Réinitialisation .....	58
Répéteur sans fil .....	58
Utilisateur .....	57
<b>G</b>	
<b>GSM</b>	
Langue des SMS .....	39
Minuteur de non-réponse .....	39
Options .....	29

<b>H</b>	
Heure .....	65
Heure du rapport d'essai automatique .....	27
Heure et date .....	65
<b>I</b>	
<b>Installateur</b>	
Codes .....	8, 66
Menu rapide .....	65
Touches de fonction .....	48
Verrou du code .....	8
Installation dans un boîtier métallique .....	63
<b>L</b>	
Logiciel WinLoad .....	66
Longueur des codes d'accès .....	23
<b>M</b>	
Menu rapide .....	65
Menu rapide pour l'installateur .....	65
Méthode de programmation	
Choix d'options .....	47
Entrée de données .....	47
Minuteurs .....	26
Armement automatique .....	27
Mode confidentiel .....	23
Partitions .....	27
Système .....	27
Mode confidentiel .....	23
Mode d'essai .....	48
Mode d'essai de marche .....	66
Modules - Suppression des défectuosités .....	25
<b>N</b>	
Nouveaux codes de produits .....	6
Numéro de téléphone	
Secours .....	30
Station de surveillance .....	30
Téléavertisseur .....	30
Touches spéciales .....	30
Numéro de version de la REM2 .....	23
Numéro de version du panneau .....	25
Numéro personnel	
Délai .....	27
Répétition du message .....	27
Numéros de compte .....	30
<b>O</b>	
Options .....	8
Options d'armement automatique .....	25
Options d'armement/désarmement .....	23
Options de panique .....	23
Options de supervision .....	24
Options des codes d'utilisateurs .....	8
Options du composeur .....	28
Options du répéteur/clavier sans fil .....	53
Options par touche de fonction unique .....	23
Options pour la transmission des événements .....	28
<b>P</b>	
Paramètres .....	39
Partitionnement .....	23
PCS100	
Langue des SMS .....	39
Paramètres de connexion .....	39
Programmation .....	39
Réglages .....	39

PGM		Supervision de sabotage .....	23
Description des événements .....	32	Supervision RF brouillée .....	23
Étiquettes .....	57	Supprimer les défauts concernant les	
Menu rapide .....	67	modules .....	25
Numéros de série .....	37		
Options .....	36	T	
Programmation .....	31	Table des matières .....	6
Puissance du signal sans fil .....	38	Tableau des restrictions du code de maintenance ..	8
Raccordement .....	61	Télécommande	
Reconnaissance .....	38	Affichage du numéro de série .....	25
Planification		Assignment de l'utilisateur .....	10
Claviers sans fil .....	14	Assignment des boutons .....	9
Système .....	13	Touches d'action (REM3) .....	11
Système sans fil .....	15	Télécommandes	
Programmation .....	22	Numéro de version de la REM2 .....	23
Changement d'heure .....	21	Tentatives .....	27
Programmation du répéteur sans fil		Transmission	
Options .....	49	Paramètres .....	30
Puissance du signal .....	49	Programmation .....	28
Programmation du répéteur sans fil (RPT 1)			
Étiquettes .....	58	V	
Programmation du répéteur sans fil (RPT1) .....	49	Valeurs décimales et hexadécimales .....	47
Options .....	49	VDMP3	
Puissance du signal .....	49	Armement et désarmement .....	23
Puissance du signal - Émetteurs sans fil .....	51	Tentatives de composition vocale maximales .....	27
Puissance du signal des émetteurs sans fil .....	51	Verrouillage du code maître .....	23
Puissance du signal du répéteur sans fil .....	49	Vue d'ensemble du système .....	7
R			
Raccordement		W	
ATZ .....	60	WinLoad	
Relais .....	61	Instructions .....	62
Raccordement du matériel .....	59	Menu rapide .....	66
Rapport au numéro personnel		Programmation .....	39
Délai .....	27	Raccordement .....	62
Rapport d'essai .....	48	Réponse/appel .....	48
Rapport d'essai automatique .....	27		
Rapport sur téléavertisseur		Z	
Délai .....	27	Zone	
Délais .....	27	Étiquettes .....	57
Répétition du message .....	27	Programmation .....	17
Reconnaissance de sabotage .....	24	Reconnaissance .....	17
Réduction du délai de sortie .....	23	ZX8 - zone/sabotage .....	24
Réinitialisation des sections programmables à			
leurs valeurs par défaut réglées en usine .....	25		
Réinitialisation des étiquettes .....	58		
Relai d'alarme .....	61		
REM3 - Touches d'action .....	11		
Résistances de FDL .....	24		
S			
Sescoa .....	30		
SIA .....	30		
Silent Knight rapide .....	30		
SLT			
Durée de défaut .....	27		
SMS			
Langue .....	39		
Nom de l'emplacement .....	58		
Sorties programmables			
Options .....	36		
Programmation .....	31		
Spécifications du système .....	1, 2, 3, 4, 5		
Station de surveillance			
Numéro de téléphone .....	30, 66		
Tentatives de composition maximales .....	27		
StayD			
Assignment d'un point d'entrée de zone .....	22		



## Garantie

Pour tous les renseignements sur la garantie de ce produit, veuillez vous référer aux Déclarations sur les garanties restreintes qui se trouvent sur le site Web [www.paradox.com/terms](http://www.paradox.com/terms). L'utilisation de ce produit Paradox signifie l'acceptation de toutes les modalités et conditions de la garantie.

## Limitations des systèmes d'alarme

Il doit être convenu que bien que votre système d'alarme Paradox soit hautement avancé et sûr, il ne fournit pas une protection garantie contre les cambriolages, les incendies ou les autres urgences (seulement certains modèles Paradox offrent des options contre les incendies et les urgences). Ceci est attribuable à un grand nombre de raisons, y compris, mais sans s'y limiter, l'installation ou le positionnement inadéquat ou inapproprié, les limites des capteurs, la performance de la batterie, l'interruption du signal sans fil, l'entretien inadéquat ou les risques que le système ou les lignes téléphoniques soient compromis ou dérobés. Par conséquent, Paradox ne signale pas que le système d'alarme empêchera tout préjudice corporel ou perte matérielle; il ne signale pas non plus que le produit fournira une protection ou un avertissement adéquat dans tous les cas.

Par conséquent, votre système de sécurité devrait être considéré comme l'un des nombreux outils offerts pour réduire le risque et/ou les dommages en cas de cambriolage, d'incendie ou d'autres urgences, ces autres outils étant, sans s'y limiter, les assurances, les dispositifs de prévention et d'extinction d'incendie et les installations d'extincteurs automatiques à eau.

Nous vous recommandons aussi fortement d'entretenir régulièrement votre système de sécurité et de vous tenir informé des nouveaux produits améliorés et des développements évolutifs de Paradox.

## TBR-21 : Pour être conforme avec TBR-21, la numérotation forcée standard doit être activée.

## AVERTISSEMENTS UL ET ULC

Il est possible de programmer, avec cet équipement, des fonctions dont l'usage n'est pas certifié par les installations UL. Afin d'être conforme avec les normes UL et ULC, l'installateur devrait respecter les directives suivantes lors de la configuration du système :

- Tous les composants du système doivent être homologués par les UL pour l'application à laquelle ils sont destinés.
- Si le système est utilisé pour la détection d'incendie, l'installateur devrait se référer à la norme no 72 de la NFPA, Chapitre 2. De plus, une fois que l'installation est terminée, le service d'incendie local doit être avisé de cette installation.
- AVERTISSEMENT : ce matériel doit être installé et entretenu par du personnel qualifié seulement.
- Cet équipement doit être vérifié une fois tous les trois ans par un technicien qualifié.
- Tous les claviers doivent être munis d'un interrupteur de sécurité.
- Ne pas contourner les zones d'incendie.
- Délai d'entrée maximum permis est de 45 secondes.
- Délai de sortie maximum permis est de 60 secondes.
- Un minimum de 4 minutes pour le délai de coupure de sonnerie.
- Les fonctions suivantes ne sont pas conformes avec les exigences UL : le rappel du contournement et la désactivation automatique des défauts.
- Ne pas raccorder le dispositif indicateur principal à un relais. L'installateur doit utiliser la sortie de sirène.
- Pour être conforme avec la norme UL985, l'alimentation de la sortie auxiliaire ne devrait pas excéder 200 mA.
- Ne pas raccorder les bornes de mise à la terre des zones avec des produits homologués UL.
- Le boîtier métallique doit être relié à la terre par la conduite d'eau froide.
- Toutes les sorties sont de Classe 2 ou limitées en puissance, sauf pour la borne de batterie. Les circuits d'alarme incendie de Classe 2 et limités en puissance doivent être installés à l'aide de câbles CL3, CL3R, CL3P ou de leur substituts autorisés par le Code national de l'électricité, ANSI/NFPA 70.
- Résistance de FDL, numéro de série 2011002000
- **Pour les installations UL** : Universel UB1640W 16.5Vc.a. min **40 VA**
- Toutes les sorties sont de 11,3 Vc.c. à 12,7 Vc.c.
- Batterie rechargeable au plomb ou à électrolyte gélifié de 12 V c.c., 4 Ah ou 7 Ah (YYUASA no de modèle NP7-12 recommandé) pour usage résidentiel. Utiliser une Batterie de 7 Ah pour se conformer aux exigences en matière d'incendie.
- Sirène Wheelock modèle 46T-12

## Légal

© Systèmes de sécurité Paradox Ltée, 2008. Tous droits réservés. Spécifications sujettes à changement sans préavis. Un ou plusieurs des brevets américains suivants peuvent s'appliquer : 7046142, 6215399, 6111256, 6104319, 5920259, 5886632, 5721542, 5287111, 5119069, 5077549 et RE39406. Des brevets canadiens et internationaux peuvent aussi s'appliquer. Magellan et Spectra SP sont des marques de commerce ou des marques de commerce déposées de Systèmes de sécurité Paradox Ltée ou de ses sociétés affiliées au Canada, aux États-Unis et/ou dans d'autres pays.



Pour du soutien technique au Canada ou aux États-Unis, composez le 1-800-791-1919 pour un service en anglais et le 1-866-912-0600 pour un service en français, et ce, du lundi au vendredi entre 8 h 00 et 20 h 00 HNE. Pour du soutien technique hors du Canada et des États-Unis, composez le 00-1-450-491-7444, du lundi au vendredi, entre 8 h 00 et 20 h 00 HNE. N'hésitez pas à visiter notre site Web au [www.paradox.com](http://www.paradox.com).

Nous espérons que vous serez entièrement satisfait par ce produit. Pour nous faire part de toutes questions ou commentaires, visitez le [www.paradox.com](http://www.paradox.com).

**P**  **R**  **D** **O** **X**<sup>®</sup>  
S E C U R I T Y S Y S T E M S

PARADOX.COM

Imprimé au Canada - 07/2008

MGSP-FP17