

ARITECH➔

CD7202S3

Centrale d'alarme :

Type 2,

2partitions,

8 à 24 zones,

19 sorties programmables

MANUEL D'INSTALLATION et de PROGRAMMATION



CD7202S33	: 370370-01	CD7202S33	: 370370-01
CD3008S33	: 427427-01	RD6202S33	: 416416-01
CD3048S33	: 428428-01	RD5060	: 416416-02
CD3009S33	: 429429-01	RD6001	: 416416-03
CD3049S33	: 430430-01	RD3000S33	: 416416-04
CD9031S33	: 254254-04	CD3008S33	: 427427-01
BC1	: M00159-02	CD3048S33	: 428428-01
BC3S	: M00159-04	CD3009S33	: 429429-01
ST580	: 072072-07	CD3049S33	: 430430-01
RC900	: 072072-08	CD9031S33	: 254254-04
RC813	: 254254-05	BC1	: M00159-02
RC814	: 254254-06	BC3S	: M00159-04
RC213	: 254254-07	ST580	: 072072-07
BS131V0S3	: 90405-B49	RC900	: 072072-08
NPL17-12IFR	: 90062-B51	RC813	: 254254-05
		RC814	: 254254-06
		RC213	: 254254-07
		BS131V0S3	: 90405-B49
		NPL17-12IFR	: 90062-B51

**INSTRUCTIONS DE
SECURITE**

Attention: Tension 230 V présente dans la centrale. Seuls les installateurs professionnels peuvent installer cet équipement et doivent suivre les instructions dans le manuel d'installation.

Si le conducteur neutre peut être facilement identifié dans le câble d'alimentation principal, alors le fusible principal fourni dans la centrale peut être utilisé comme circuit de coupure de sécurité sur le conducteur "phase", et la centrale peut être installée.

Le conducteur de terre et le conducteur neutre doivent être facilement identifiés et le fusible principal F, qui est utilisé pour protéger le circuit phase peut être utilisé comme protection contre les surintensités et les courts-circuits. Le fusible principal F a une valeur de 315mA rapide. Il assurera également la protection contre les défauts de terre en cas d'absence dans le bâtiment du circuit de protection des fuites à la terre.

Le câble d'alimentation doit être conforme avec IEC 245 ou IEC 227, et doit être repéré 245 IEC 53 ou 227 IEC 52. La section minimale des conducteurs de ce câble d'alimentation doit être de 0.75 mm².

Le collier de maintien fourni doit être utilisé pour maintenir le câble d'alimentation à l'intérieur de la centrale le plus près possible du porte fusible et ce, dès que le câble d'alimentation a été connecté au niveau du porte fusible.

GLOSSAIRE

Accepte (✓)	Commande utilisée pour sélectionner les possibilités d'alarme souhaitées. Elles s'effectue en appuyant simultanément sur les touches "0" et "#" ("✓" - CD30xx).
Activation de l'alarme	Activation des sonneries, etc. raccordées au système.
Armé	Le système d'alarme est en MARCHE.
Marche forcée	Permet de mettre le système d'alarme en MARCHE indépendamment de zones OUVERTES. Les possibilités spécifiques de cette fonction sont créées par le technicien de l'entreprise fournissant l'alarme en fonction de vos besoins particuliers.
Attributions de code	Au moment de sa programmation, on alloue à chaque code de sécurité des "attributions" qui consistent en une liste des possibilités que le détenteur du code est autorisé à utiliser dans le système d'alarme. Les possibilités validées pour un code donné sont les seules qui sont affichées lorsque ce code est introduit par l'utilisateur.
Code	Voir code de sécurité.
Code utilisateur	Voir code de sécurité.
Code de sécurité	Nombre à plusieurs chiffres qui doit être introduit dans le système d'alarme pour le faire fonctionner.
Désarmé	Le système d'alarme est à l'ARRÊT. Dans ces conditions, les zones antisabotage, d'attaque de personnes et d'incendie sont encore opérationnelles.
Dispositif Nitewatch	Possibilité de raccordement de détecteurs de mouvement extérieurs qui mettent en MARCHE un éclairage extérieur s'ils détectent un mouvement à l'extérieur pendant la nuit. Ils ne déclenchent pas le système d'alarme principal.
Fausse alarme	Activation du système non provoquée par une intrusion non autorisée dans les locaux ou tout autre événement réel.
Gestionnaire	Personne présente dans les locaux, responsable du fonctionnement et de la programmation du système d'alarme.
Parcours de sortie	Parcours à suivre en quittant le bâtiment après que le système ait été mis en MARCHE et que le buzzer fonctionne.
Parcours d'entrée	Parcours à suivre pour entrer dans le bâtiment avant de mettre l'installation à l'ARRÊT. Le buzzer fonctionne de manière intermittente.
Partiel	Dispositif offrant la possibilité de mettre aisément en MARCHE une "partie" du système d'alarme, sans devoir annuler individuellement les autres zones.
Rejet (X)	Commande utilisée pour quitter la séquence du menu, qui s'effectue en appuyant simultanément sur les touches "0" et "*" ("X" - CD30xx).
Signal sonore	Possibilité de faire fonctionner momentanément une sonnerie ou un buzzer si certains détecteurs, portes, etc. sélectionnés sont activés alors que le système est à l'ARRÊT.

Suppression	Exclusion d'une ou de plusieurs zones au moment de la mise en MARCHÉ du système d'alarme.
Système d'alarme	Système de sécurité par détection électronique comportant des dispositifs de détection, des sonneries.
Ingénieur	Personnel affecté à l'installation, à l'entretien, à la réparation de l'installation d'alarme ou de la société de service.
Utilisateur	Personne qui effectue des opérations quotidiennes courantes sur le système d'alarme, par exemple l'ARMEMENT, le DÉSARMEMENT, etc.
Zone	Détecteur ou ensemble de plusieurs détecteurs raccordés à une entrée d'alarme donnée. Chaque zone possède son propre numéro en vue de pouvoir l'inclure dans le système ou l'en exclure et de l'identifier en cas d'alarme ou de dérangement.

SOMMAIRE

Instruction de la sûreté	3
Glossaire	4
Règles générales	9
Montage de la centrale et de la carte transmetteur RD6202S33	10
Installation de la carte vocale RD5060	11
Fonctionnement de la carte vocale RD5060	12
Installation de la carte d'écoute RD6001 et du microphone RD3000S33	13
Ouverture des claviers	14
Montage des claviers CD3008S33 et CD9038S33	15
Schéma de câblage de la centrale CD7202S33	17
Instructions de câblage des claviers CD9038S33 et CD3008S33	18
Instructions de câblage du boîtier de visualisation BC1	19
Instructions de câblage du boîtier de mise en/hors service BC3S	20
Instructions de câblage du boîtier BC3S en mode AL/AP	21
Instructions de câblage de câblage du contrôleur enregistreur CE1	22
Instructions de câblage des sirènes	23
Instructions de câblage du module d'extension CD9031S33	24
Instruction RC900	25
Installation ST580	26
Dispositif spécial AL/AP	28-29
Utilisation de détecteurs de chocs	29
Vérification avant mise sous tension	30

PROGRAMMATION

Guide de programmation	31
Détails des claviers CD9038S33 et CD3008S33	32
Règles générales d'utilisation	33
Modifications à la programmation existante	34
Effacement de la mémoire de programmation	34
Installations des dispositifs à distances	35
Création et modifications de codes et attributs d'utilisateurs	36-37
Programmation d'un nouveau code ingénieur	38
Sélection du fonctionnement AL/AP	38
Programmation des types de zones	39
Programmation des attributs de zones	40-41
Programmation des temporisations	42
Programmation de l'heure et de la date	43
Programmation de texte	44
Programmation des noms de zones	45
Caractères disponibles au clavier	46
Enregistrement des noms de zones	47
Imprimante : impression des données de la centrale	48
Réglages imprimante	49
Organigramme de programmation	50-53

DIVERS

Menus du Service Ingénieur	54
Remise à zéro Ingénieur	55
Blocage Ingénieur	56
Codes (règles générales)	57
Liste des attributs de code	58
Journal Opérateur	59
Journal Ingénieur	60
Zones (fonctionnement générale et types)	61-62
Attributs de zone	63-64-65
Option marche forcée	65
Système fractionné	66
Options Entrée/Sortie	67-68-69
Alarme panique au clavier	69
Surveillance de défaut de ligne et buzzer	70
RàZ ingénieur par entrée Défaut de Communication	70
Procédure de RàZ Ingénieur par l'utilisateur	71
Sorties programmable	72-73
Type de sortie	74-75
Exemple de programmation de sortie	76
Transmetteur téléphonique	77
Liste des messages système et d'erreur	78-79
Installation de relais supplémentaire	80
Raccordement d'un relais RC213	80
Raccordement d'un relais sur la sortie OB d'un clavier	81
Montage de LED	82
Montage de bloc d'alimentation auxiliaire	82
Montage d'alimentation auxiliaire pour signaux sonores	83
Raccordement de charges à la sortie du clavier	83
Dispositif d'éclairage Nitewatch	84-85-86
Schéma câblage Nitewatch	87
Caractéristiques technique CD7202S3	88
Tableau de configuration des zones	89
Tableau récapitulatif des consommations	90

Tableaux récapitulatif et limites NF-A2P

Grille des niveaux d'accès aux paramètres de la centrale	91-92
Grille de fonctionnement des attributs des codes utilisateurs	93
Type de zones et affectations des attributs	94
Programmation par défaut et limites NF-A2P	95-96-97
Journal "Accès modification configuration" et limiteur accès TPC	98
Restriction des accès à distance	98
Fonctionnement de l'éjection automatique	98
Fiche signalétique NF-A2	99

RÈGLES GÉNÉRALES

Cette centrale a été conçue et testée en fonction de critères rigoureux en matière de stabilité et d'antiparasitage. Correctement câblée et installée, elle fonctionnera longtemps sans pannes.

Afin d'assurer un maximum de fiabilité, se conformer aux points suivants :

- 1 Assurer une bonne MISE A LA TERRE de la centrale de commande. En cas de doute, effectuer un test d'impédance en boucle, ce que tout installateur électrique est en mesure de faire.

UNE BONNE MISE A LA TERRE EST INDISPENSABLE POUR OBTENIR UN DEPARASITAGE EFFICACE.

- 2 Veiller à ce que les câbles d'alimentation BASSE TENSION et SECTEUR pénètrent dans le boîtier de la centrale en des points aussi éloignés que possible.
- 3 Eviter la présence de fils en boucle dans la centrale et éviter que des fils reposent sur les circuits imprimés. Utiliser des attaches de câbles, ce qui permet un câblage bien ordonné.
- 4 NE PAS monter les relais de courant secteur à l'intérieur de la centrale; les arcs qui se produisent dans ces relais peuvent provoquer des parasites électriques.
 - 4.1 L'installation des relais 230 V ca exige un isolement parfait entre les CONTACTS des relais et la BOBINE.
 - 4.2 Les bobines des relais raccordés à des sorties à collecteur ouvert doivent être des bobines 12 V cc, d'une impédance d'au moins 290 ohms. Ces relais seront déparasités au moyen d'une diode 1N4001 en parallèle avec la bobine (voir page 76).
- 5 Le câble du clavier à distance sert à la transmission de données. Déterminer soigneusement le parcours de ce câble. Ne séparer en aucun cas les quatre fils de ce câble pour former des câbles distincts. Ne pas faire passer des fils commandant une sonnerie, une sirène, un téléphone ou commutant du 12 V dans le câble de raccordement du clavier ou d'un boîtier d'extension 8 zones à distance.
- 6 Eviter d'utiliser les tubes et chemins de câbles existants contenant des câbles secteur et particulièrement les conduits contenant des câbles alimentant des tubes fluorescents, des moteurs, ou qui sont parcourus par du courant triphasé force motrice, etc. S'il est impossible d'éviter ces conduits, utiliser des câbles faradisés pour le câblage de l'alarme. Raccorder le blindage à la terre uniquement du côté de la centrale d'alarme.
- 7 Lors de l'installation, de modifications ou d'extensions, il est recommandé d'alimenter la centrale uniquement à partir du secteur, ce qui réduit le risque d'endommager gravement les circuits imprimés en court-circuitant les lignes de 12 V. Si la batterie est débranchée, une réduction de tension importante sur ligne 12 V peut indiquer un court-circuit. Les fusibles peuvent parfois ne pas sauter du fait que les régulateurs se désactivent afin de protéger la centrale. Lorsque le câble en court-circuit est débranché, la tension remonte.
- 8 S'assurer que tous les cables passent à travers le boîtier arrière de la centrale et du clavier. Habituellement du cable avec écran n'est pas nécessaire
- 9 Dispositif de coupure.
 - * La centrale installée à poste fixe doit être connectée sur le réseau EDF par l'intermédiaire d'un dispositif de coupure à deux poles. (phase et neutre), rapidement accessibles.
 - * La centrale doit également être raccordé sur un dispositif de sécurité prévenant tout risque de défaut à la terre ainsi que les surintensités accidentelles.

**MONTAGE DE LA
CENTRALE DE
COMMANDE ET DE LA
CARTE
TRANSMETTEUR
RD6202S33**

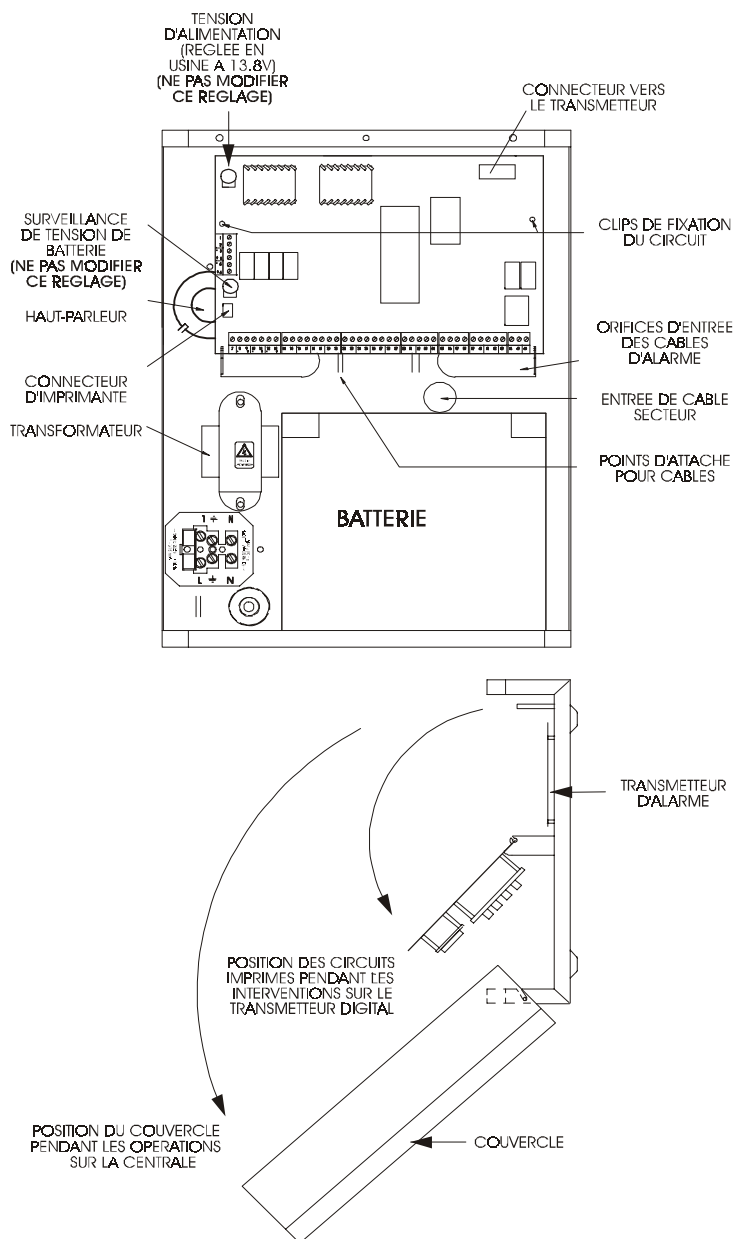

La carte du transmetteur se positionne au-dessous de la carte mère. A cette fin il est nécessaire de retirer les vis de maintien de la carte principale et de la faire pivoter sur ses supports. Positionner les 4 plots plastiques (fournis avec le transmetteur) de maintien dans les trous prévus à cet effet dans la carte RD6202S33. Ensuite positionner le transmetteur en clipsant les 4 plots dans les trous du coffret arrière de la centrale (1 seul emplacement possible). La connexion s'effectue à l'aide du câble fourni avec le transmetteur. Ce dernier est muni de 2 connecteurs avec détrompeur. Enficher un connecteur dans son réceptacle situé en haut à droite à proximité du fusible FS1 sur la carte RD6202S33. Ensuite replacer en position originale la carte mère, replacer les vis de maintien. La seconde extrémité du câble est à enficher sur le connecteur gris situé en haut à droite sur la carte de la centrale. Le cheminement du câble ne doit pas poser de problème et celui-ci ne doit pas subir de torsade.

INSTALLATION DE LA CARTE VOCAL RD5060

Dans la CD7202S3 :

La carte vocale RD5060 doit être placée après installation de la batterie. Placer tout d'abord "l'entretoise" métallique sur la tige filetée souder dans la partie arrière du boîtier de la centrale juste au-dessus de la batterie. Placer dans le trou (proximité de l'interrupteur play/record) prévue à cet effet dans le circuit imprimé un plot adhésif. Orienter la carte pour placer le connecteur vers le haut de la centrale. La partie supérieure de l'entretoise métallique devant prendre position dans le trou du circuit imprimé, proche du haut-parleur, placer la rondelle et l'écrou de maintien de la carte tout en appuyant sur le plot adhésif.

Le raccordement doit être effectué à l'aide du câble fourni avec la carte. Il doit être connecté en respectant les détrompeurs d'une part sur le connecteur 6 broches situé sur le RD5060 et d'autre part sur le connecteur situé en bas à droite de la carte transmetteur.

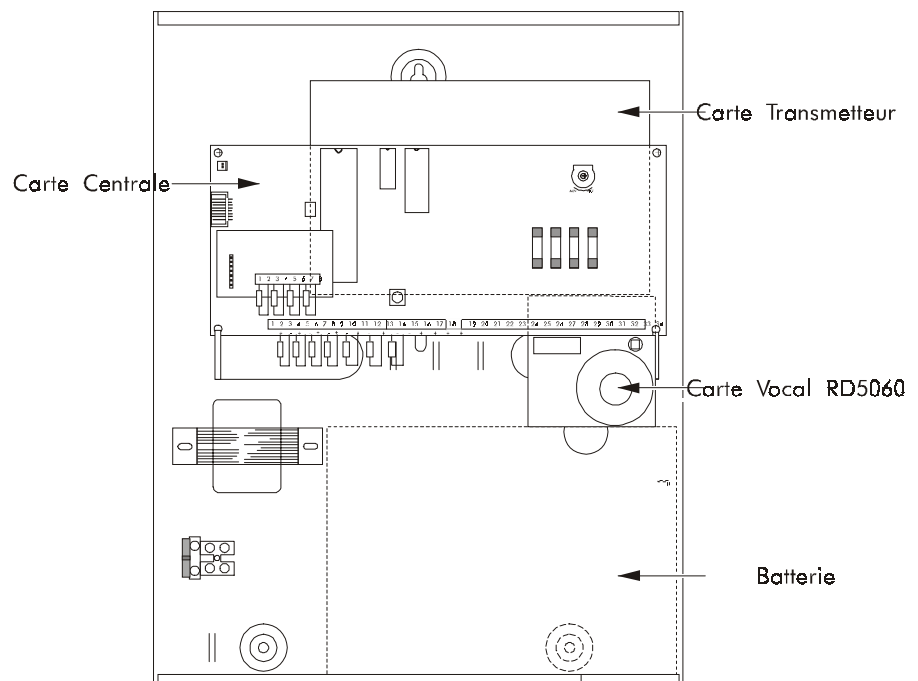

FOCTIONNEMENT DE LA CARTERD5060

Instruction de programmation.

Les options du module vocal sont programmées dans le menu de programmation du transmetteur RD6202. Commencer par programmer les événements d'alarme et les numéros de message qui y sont associés. Passer à la partie du menu options Protocole, confirmer, passer au protocole "voix" et confirmer à nouveau. Sélectionner à présent les événements et les numéros de message qui y sont associés.

(*) Si un événement ne doit pas activer de message vocal spécifique, ne programmer aucun numéro en tapant "0".

Protocole de transmission de message.

Le RD5060 peut être employé pour envoyer des messages à un récepteur SEMADIGIT. Les tonalités doivent être enregistrées à l'aide d'un générateur DTMF.

Le protocole Station centrale doit être programmé pour SEMADIGIT.

Exemple : une alarme effraction doit envoyer le message vocal numéro 3 au numéro de téléphone n° 2.

Option menu

Option protocole	Voix	Message effraction 3
Option rapport		BA *2** Non tempo
N° Tel/Compte	CS 2 N° Compte 1 1	
N° Tel/Compte	CS 2 Protocole	Voix

Enregistrement des messages.

Le RD5060 permet d'enregistrer jusqu'à 4 messages. Ils doivent être enregistrés dans l'ordre, à commencer par le message numéro 1. Tous les messages s'effacent lorsqu'un nouveau cycle d'enregistrement est lancé.

Procédé comme suit :

1. Mettre l'interrupteur RECORD/PLAY sur RECORD.
2. Appuyer sur la touche START et la garder enfoncée.
3. Enregistrer le premier message via le microphone, par exemple "Alarme effraction chez M. Dupont, prière de confirmer la réception de ce message en appuyant sur 2 touches du clavier du téléphone".
4. Relâcher la touche START.
5. Pour enregistrer plusieurs messages, répéter les étapes 2,3 et 4. Sinon passer à l'étape suivante.
6. Mettre l'interrupteur RECORD/ PLAY sur PLAY.

Test de smessages enregistrés.

1. Revenir au premier message en faisant passer l'interrupteur de PLAY sur RECORD et à nouveau sur PLAY.
2. Mettre le cavalier du haut parleur (J1) en position ON.
3. Appuyer une fois sur la touche START pour écouter le message.
4. Répéter l'étape 3 pour tester tous les messages.
5. Mettre le cavalier en position OFF après le test.

Que faire en cas d'appel du transmetteur RD5060.

Voici ce qui se passe lorsque le RD5060 transmet un message :

1. Le numéro de téléphone correspondant au canal de message vocal est appelé.
2. La personne qui reçoit l'appel doit répondre avant que le transmetteur ne transmette son message. Elle dira par exemple : "Allo, J'écoute".
3. Le transmetteur reconnaît ceci comme une invitation à transmettre et diffuse le message. Ce message sera répété cinq fois, à moins d'être interrompu par un signal de confirmation de réception.
4. Ce signal de réception consiste à appuyer successivement sur deux touches du clavier du téléphone pendant la pause de 5 secondes qui sépare 2 répétitions du message.

INSTALLATION DE LA CARTE D'ECOUTE RD6001 ET DU MICRO- PHONE RD3000S33

La carte RD6001 est l'interface entre le microphone RD3000S33 et le transmetteur RD6202S33. Elle comporte un contrôle automatique de gain permettant d'éviter les phénomènes de saturation sur la ligne téléphonique.

Elle doit être placée au dessus de la batterie entre les 2 découpes arrondie du fond du boîtier. Sa fixation doit être réalisée en utilisant les 3 plots adhésifs fournis. Son raccordement est réalisé à l'aide du câble fourni qui doit être connecté, en respectant les détrompeurs, d'une part dans le connecteur de la carte RD6001 et à l'autre extrémité dans le connecteur situé en bas à droite de la carte du transmetteur.

Le branchement du microphone doit être réalisé à l'aide d'un câble d'au moins 5 conducteurs. Connecter l'autoprotection du boîtier en serie dans la boucle d'auto-protection générale.

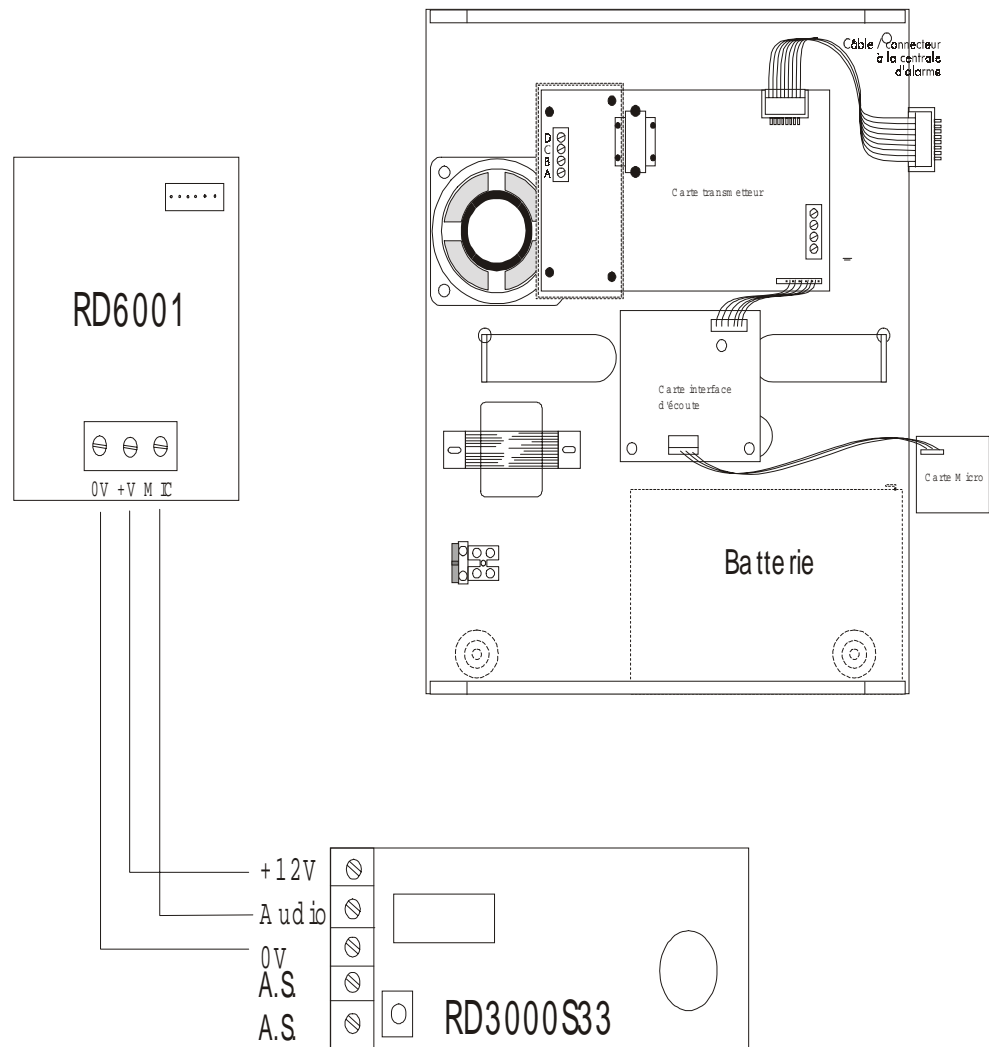

Pour la programmation du transmetteur afin d'utiliser le module d'écoute veuillez vous reporter au manuel du transmetteur.

OUVERTURE DES CLAVIERS

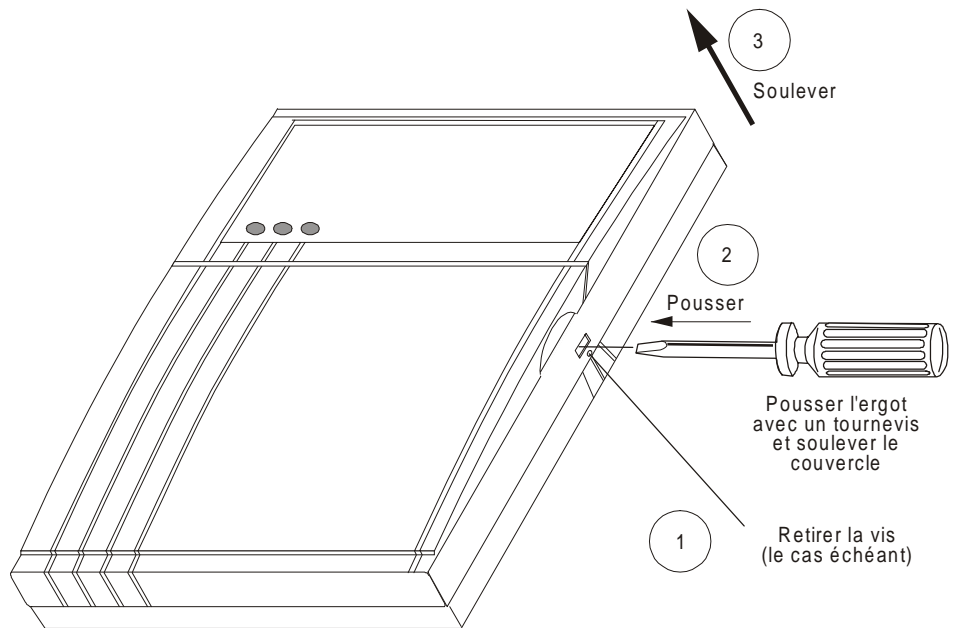

OUVERTURE DU CLAVIER CD9038S33 ET DES BOÎTIERS D'EXTENSION CD9031S33

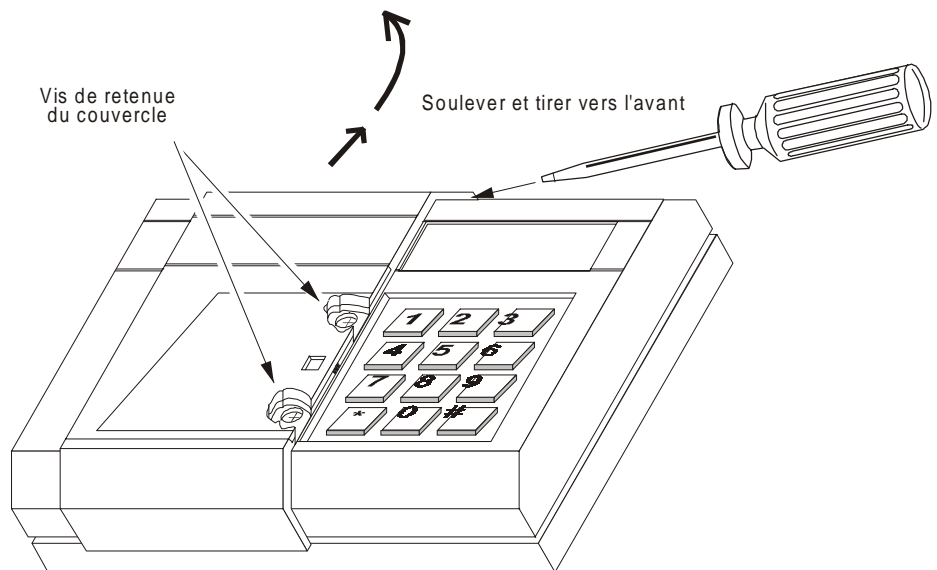

Les sérigraphies des faces avant et autocollants de "porte" qui sont fournis avec les claviers doivent être apposés lors de l'installation.

INSTRUCTIONS DE NETTOYAGE.

Nettoyer régulièrement le clavier avec un chiffon. Il n'est pas nécessaire de nettoyer régulièrement le coffret de commande. Cependant, en cas de besoin, le nettoyer avec un chiffon humide et un nettoyant ménager (non solvant).

**MONTAGE DU
CLAVIER CD3008S33/
CD3048S33/CD3009S33/
CD3049S33**

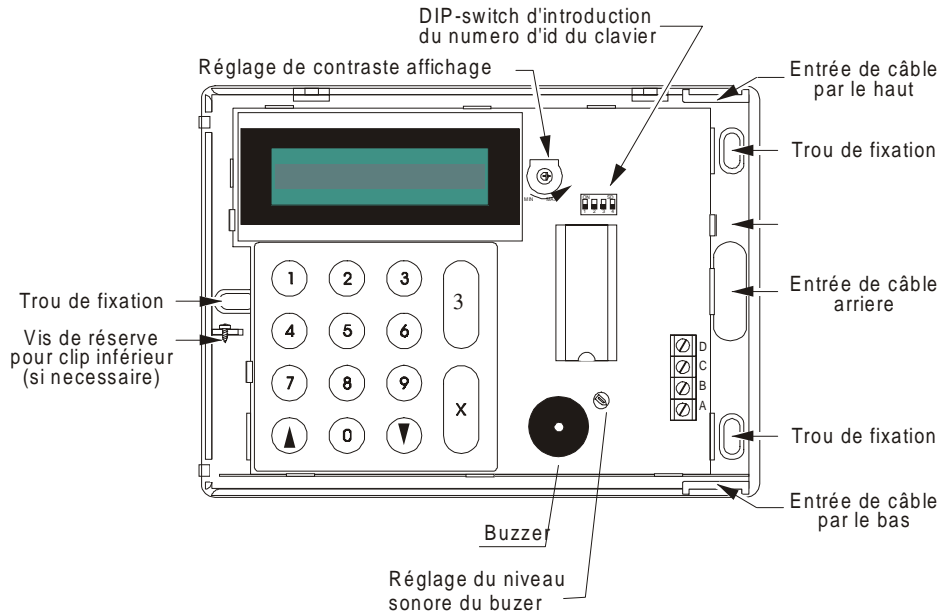

**MONTAGE DE
L'AUTOPROTECTION A
L'ARRACHEMENT POUR
LES CLAVIERS DE LA
SERIE CD3000**

Afin de procéder à l'installation de l'autosurveillance à l'arrachement, ouvrir le boîtier du clavier, retirer la carte de la base, et fixer cette dernière sur le support puis procéder à la mise en place de la vis fournie, dans le trou de la partie plastic du fond du boîtier, située en dessous du micro contact de l'autosurveillance.

**MONTAGE DU
CLAVIER CD9038S33**

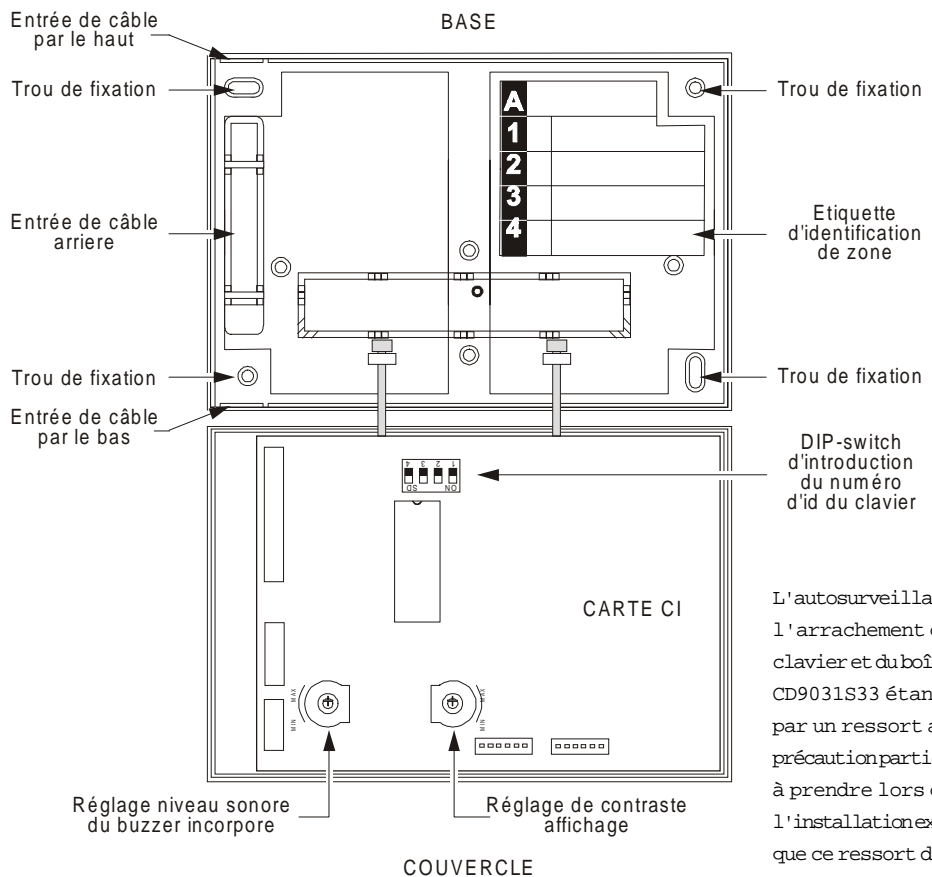

L'autosurveillance à l'arrachement de ce type de clavier et du boîtier CD9031S33 étant assurée par un ressort aucune précaution particulière n'est à prendre lors de l'installation exception faite que ce ressort doit simplement être en appui sur le support du clavier.

PAGE BLANCHE

**SCHÉMA DE CÂBLAGE
DE LA CENTRALE
CD7202S3**

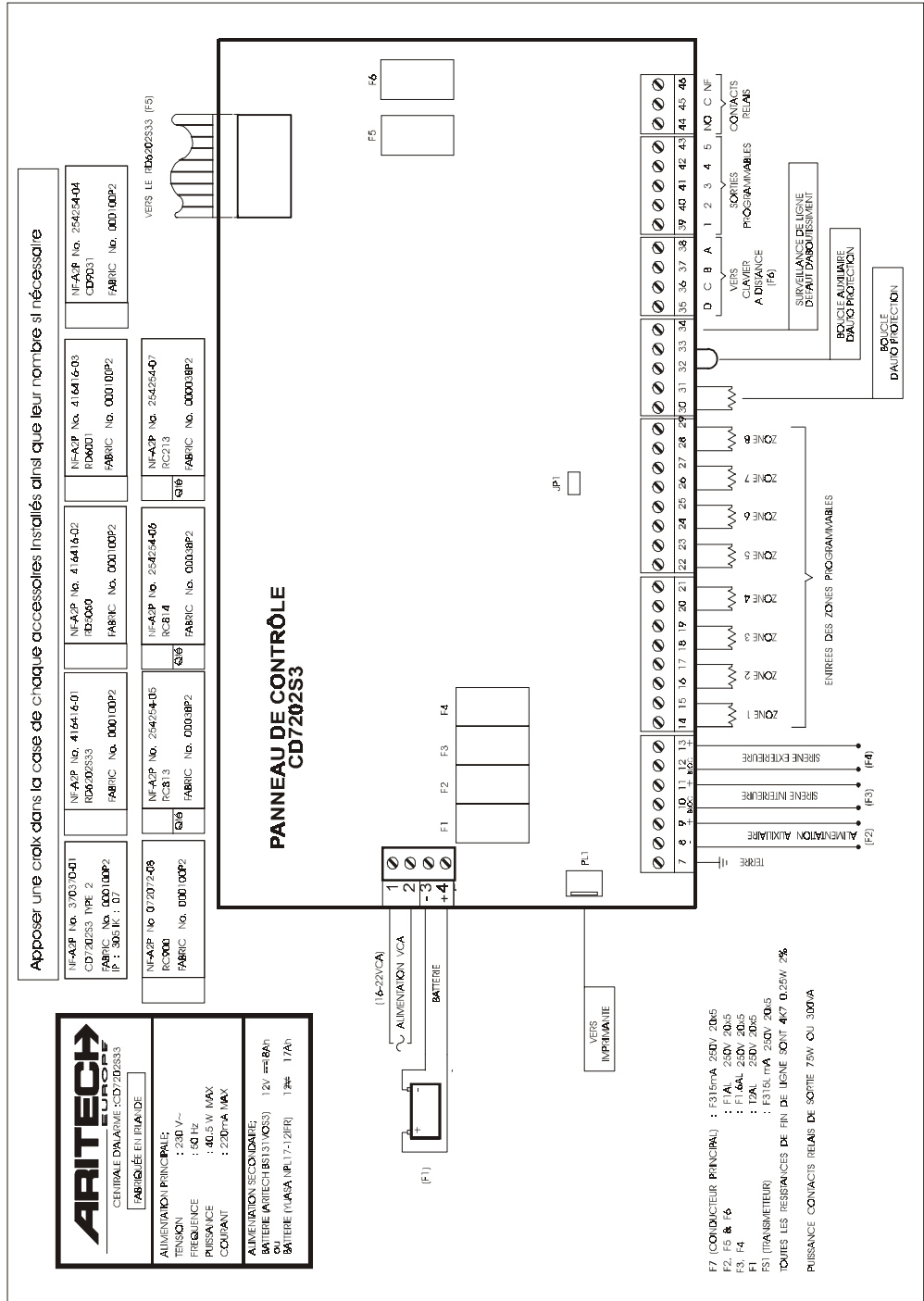

INSTRUCTIONS DE CÂBLAGE DU CLAVIER CD9038S33

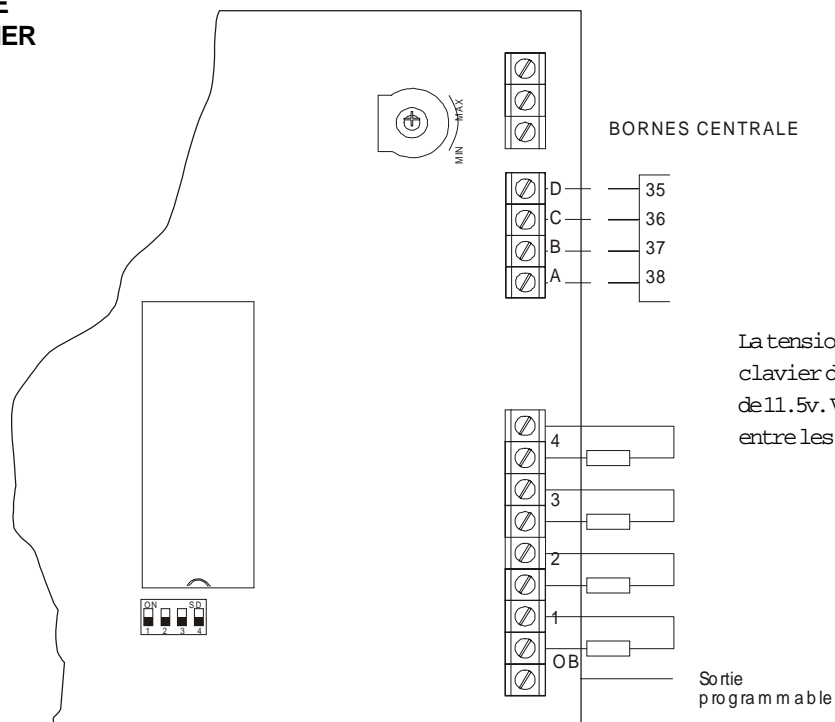

INSTRUCTIONS DE CÂBLAGE DU CLAVIER CD3008S33

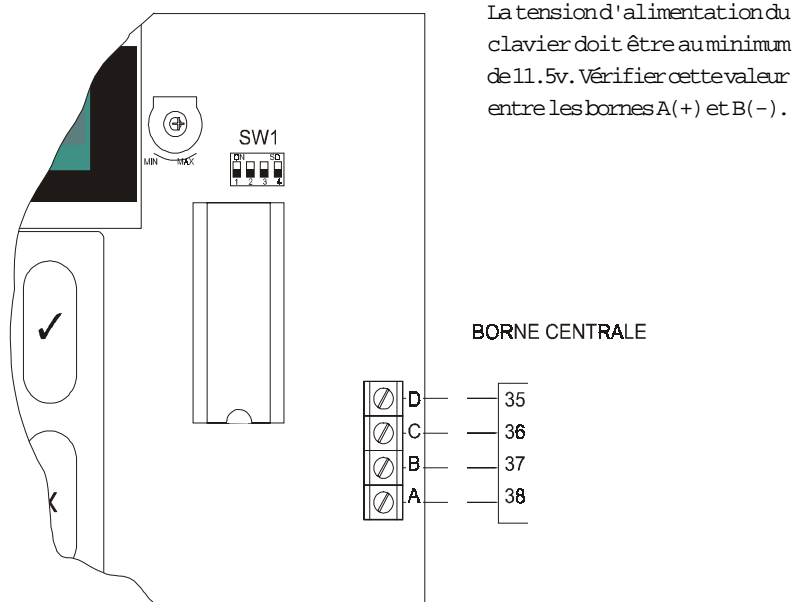

**INSTRUCTIONS DE
CÂBLAGE DU CLAVIER
ET DU BOITIER DE
VISUALISATION BC1**

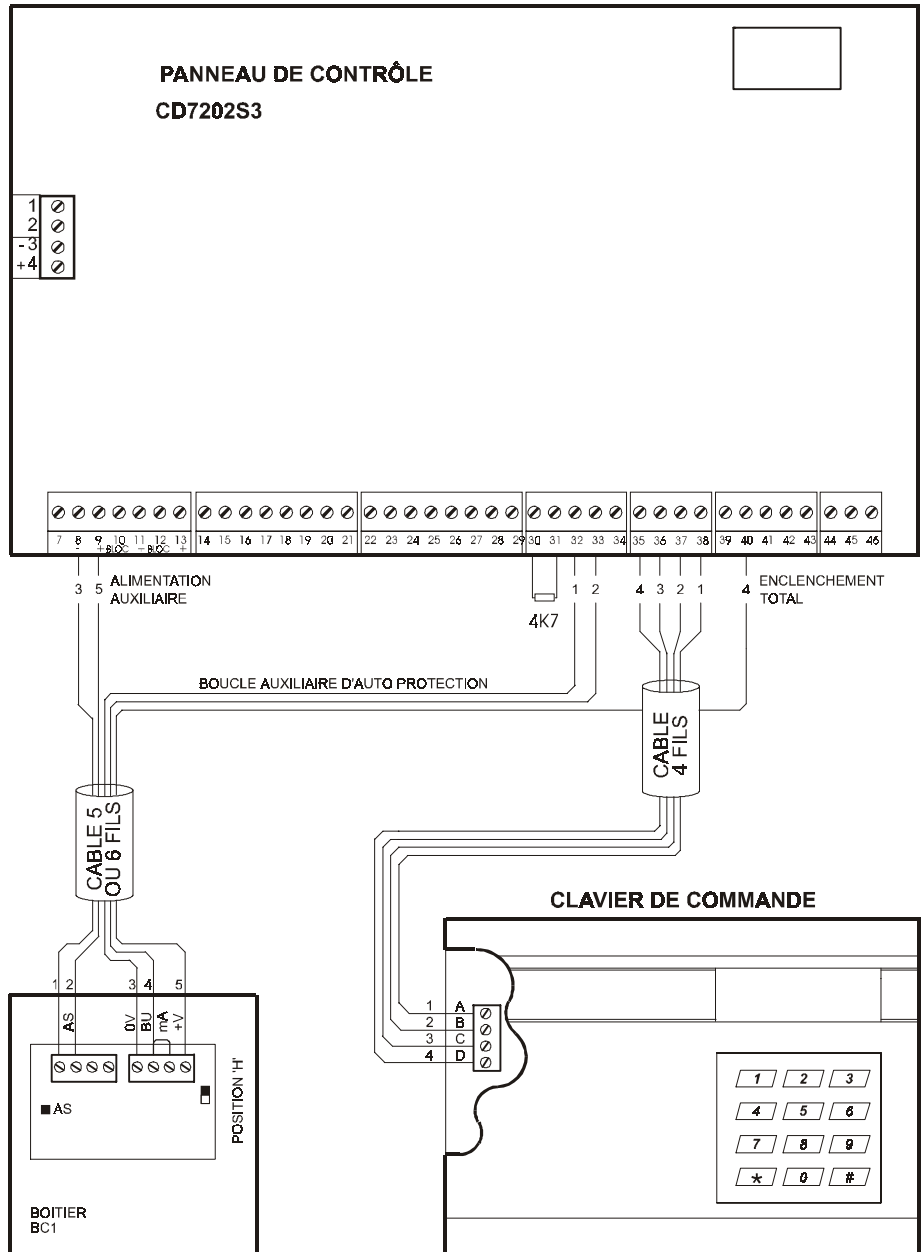

INSTRUCTIONS DE CÂBLAGE DU BOITIER DE COMMANDE DE MISE EN/HORS SERVICE

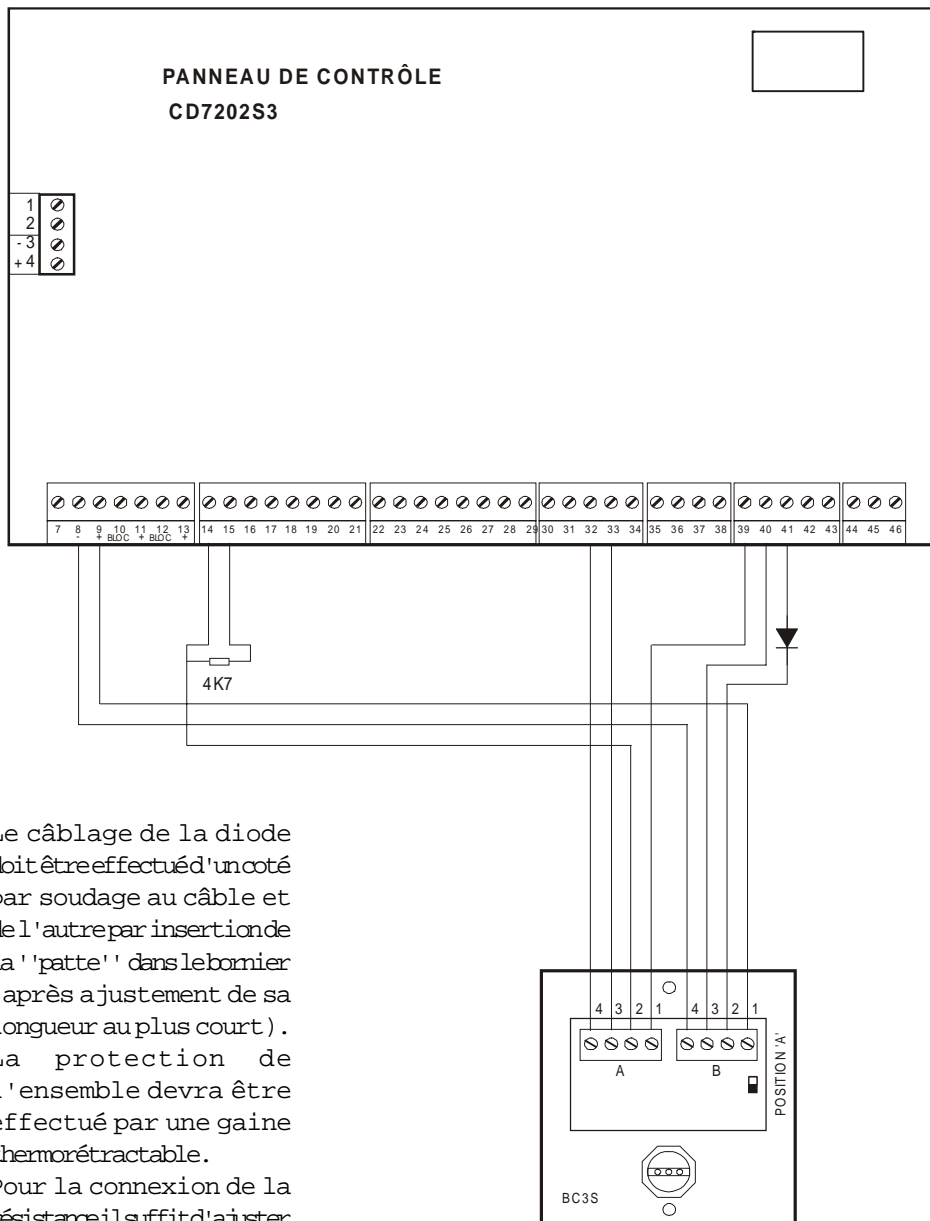

Le câblage de la diode doit être effectué d'un côté par soudage au câble et de l'autre par insertion de la 'patte' dans le bornier (après ajustement de sa longueur au plus court). La protection de l'ensemble devra être effectuée par une gaine thermorétractable. Pour la connexion de la résistance il suffit d'ajuster les longueurs de ses connexions au plus court et de les placer dans le bornier, de même que pour le câble.

PROGRAMMATION:

SORTIES

BORNE 39:	SORTIES No1	= DÉFAUT SECTEUR	-
BORNE 40:	SORTIES No2	= BUZZER	-
BORNE 41:	SORTIES No3	= MARCHE ARRÊT	+

ENTRÉE

ZONE 1:	CLÉ
BOUCLE:	ALARME

**INSTRUCTIONS DE
CABLAGE DU BOITIER
DE COMMANDE DE
MISE EN/HORS SERVICE
AVEC CABLAGE EN
ALARME/
AUTOPROTECTION
(DOUBLERÉSISTANCE)**

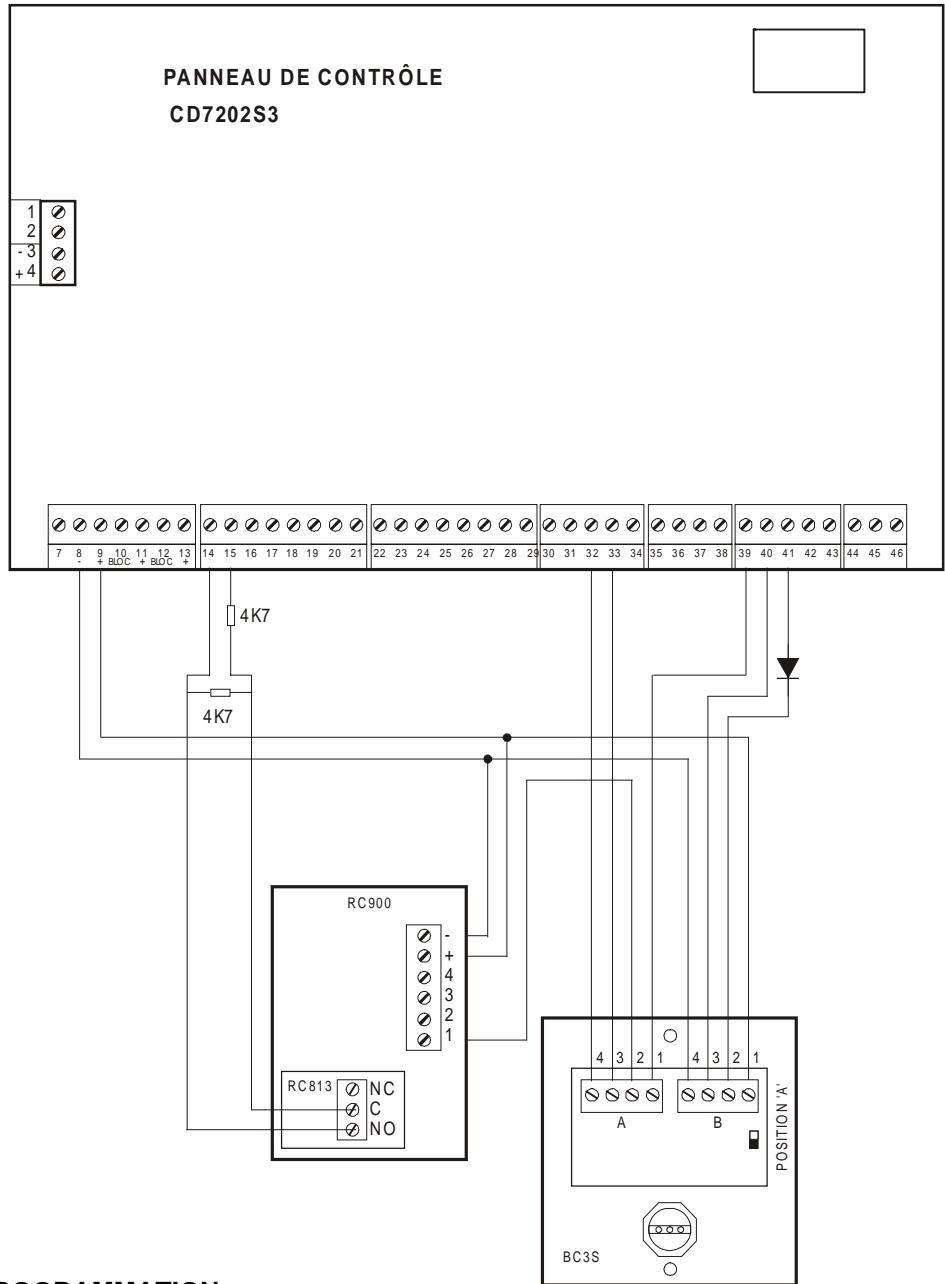

PROGRAMMATION:

SORTIES

BORNE 39: SORTIES No1 = DÉFAUT SECTEUR -
 BORNE 40: SORTIES No2 = BUZZER -
 BORNE 41: SORTIES No3 = MARCHÉ ARRÊT +

ENTRÉE

ZONE 1: CLÉ
 BOUCLE: AL / AP

**INSTRUCTIONS DE
CÂBLAGE DU
CONTRÔLEUR-
ENREGISTREUR CE1**

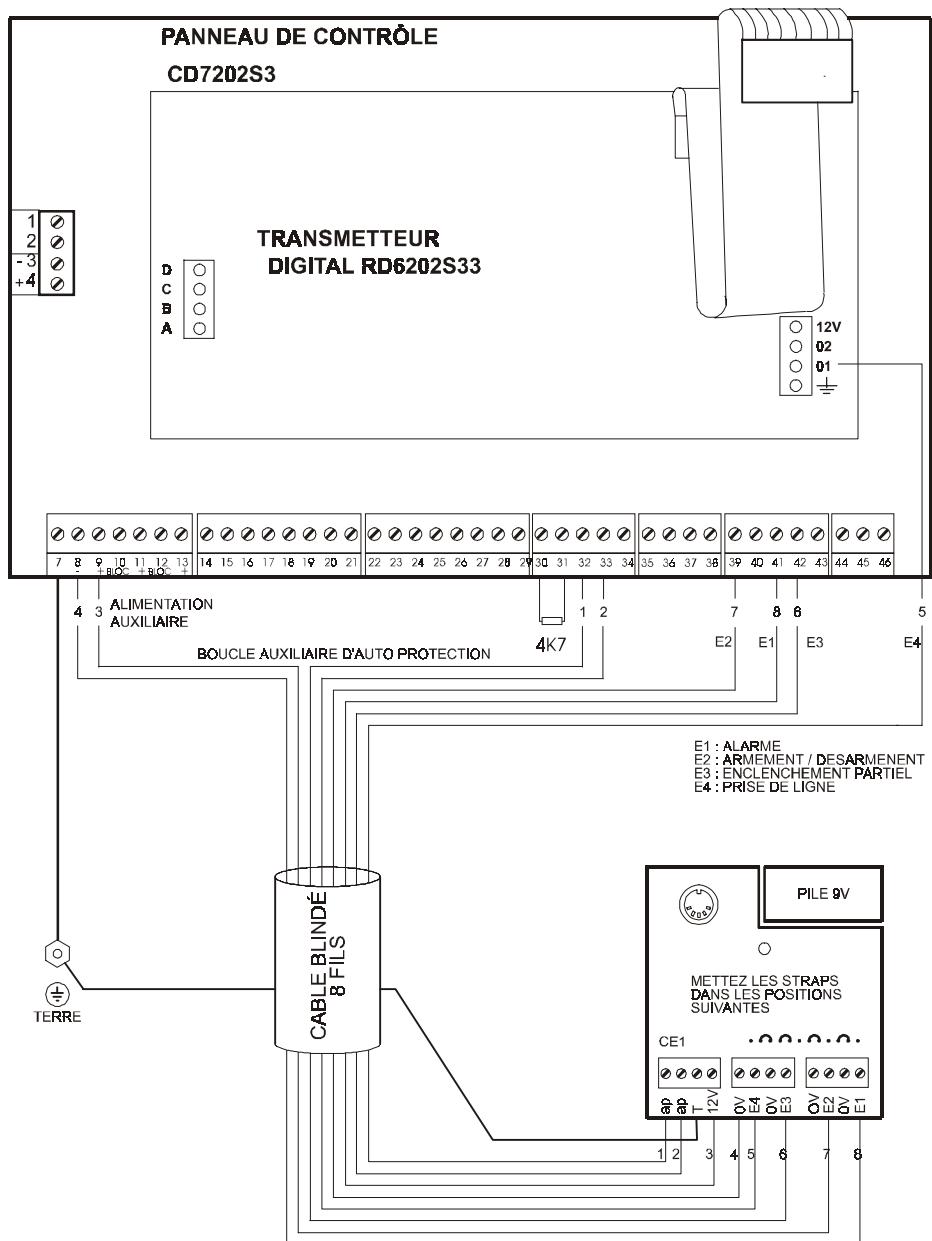

**INSTRUCTIONS DE
CÂBLAGE DE LA
SIRENE INTERIEURE /
DE LA SIRENE
EXTERIEURE /
DU FLASH**

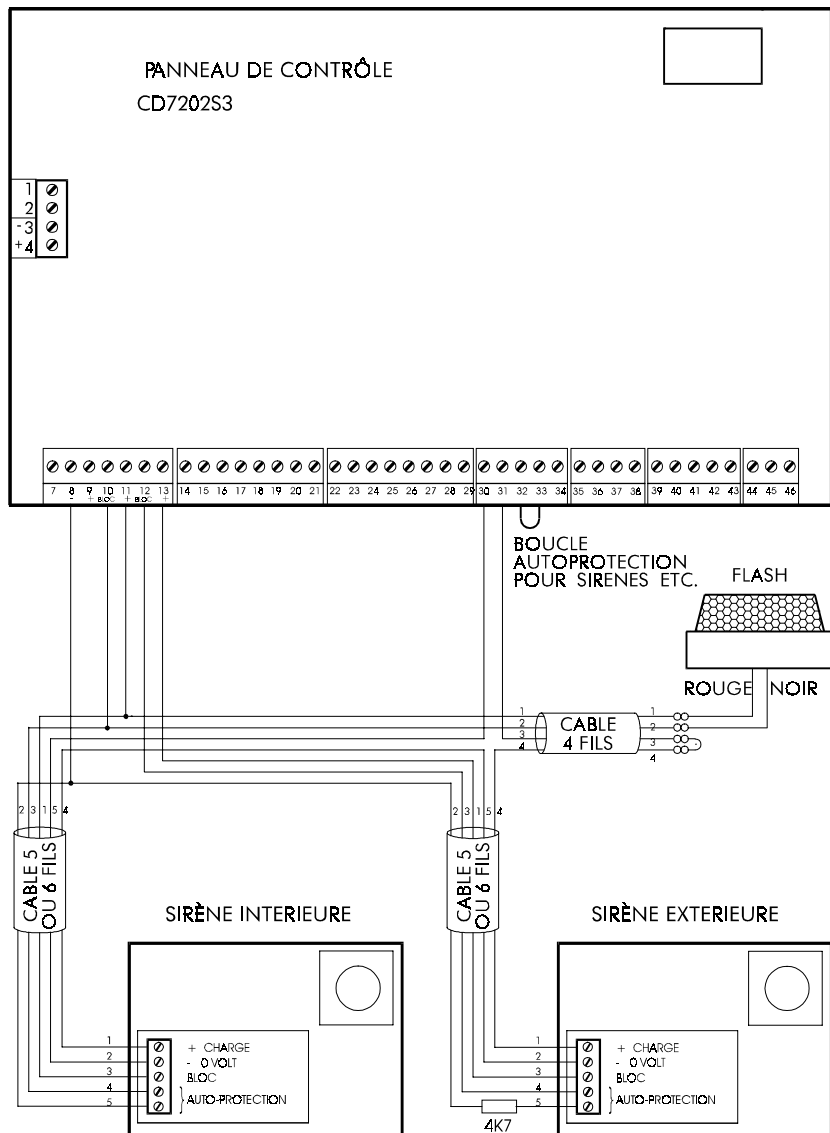

Ce type de raccordement est valable pour des sirènes dont l'entrée de blocage est active en présence d'une tension positive et déclenche le signal sonore en présence d'un 0 Volt. Pour l'utilisation de la sirène AS392S3 il est nécessaire d'utiliser le petit module additionnel se connectant sur les entrées blocage. Le câblage de la résistance d'auto-protection dans le boîtier de la sirène doit être effectué d'un côté par soudage au câble et de l'autre par insertion de la 'patte' de la résistance dans le bornier (après ajustement de sa longueur au plus court). La protection de l'ensemble devra être effectué par une gaine thermorétractable.

**FONCTIONNEMENT
DE LA SORTIE 10
(SIRENE INTERIEURE)
ET LA SORTIE 12
(SIRENE EXTERIEURE)**

Les deux sorties sirènes présentent un + de blocage hors alarme (14,4 V via une résistance de 10 kOhms), disparaissant en cas d'alarme et faisant ainsi apparaître un 0 V en cas d'alarme.

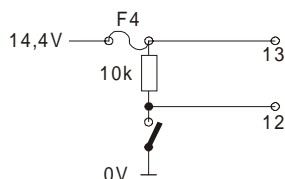

Principe d'opération d'une centrale de type NF-A2P. Le schéma montre la sortie sirène extérieure hors alarme.

INSTRUCTIONS MODULE D'EXTENSION CD9031

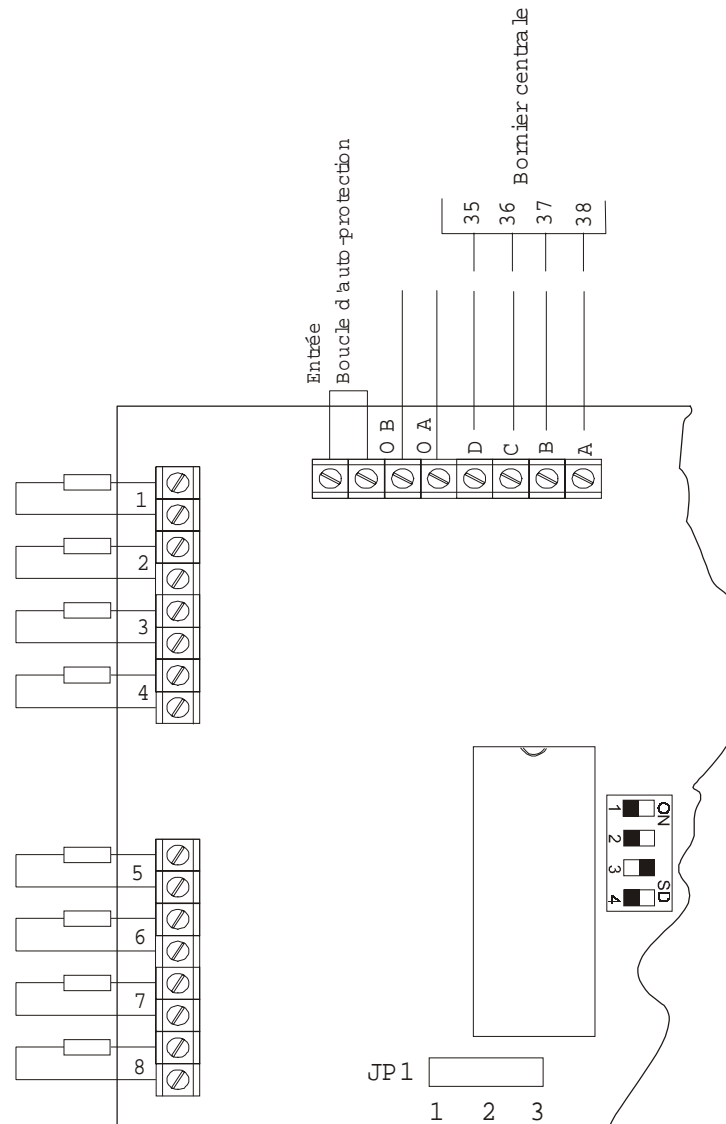

Le raccordement du module d'extensions 8 zones CD9031S33 s'effectue sur le bus de communication des claviers (bornes ABCD).

Les sorties OA et OB sont du même type que les sorties programmables de la centrale ou des claviers CD9038S33.

Les 8 entrées de zones supplémentaires fonctionnent de la même façon que les entrées de la centrale.

Les dip-switch doivent être configurés de telle manière que l'adresse du module CD9031S33 soit obligatoirement '5' ou '6'.

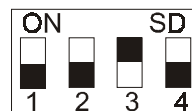

Adresse 5

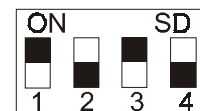

Adresse 6

Position du cavalier JP1:

Broche 1 & 2

Les autoprotections à l'ouverture et à l'arrachement sont opérationnelles,

Broche 2 & 3: CONFIGURATION NON NF-A2P

Seule l'aprotection à l'arrachement est effective et la carte peut être installée dans un boîtier auxiliaire et des autoprotections auxiliaires peuvent être raccordées.

INSTRUCTION RC900

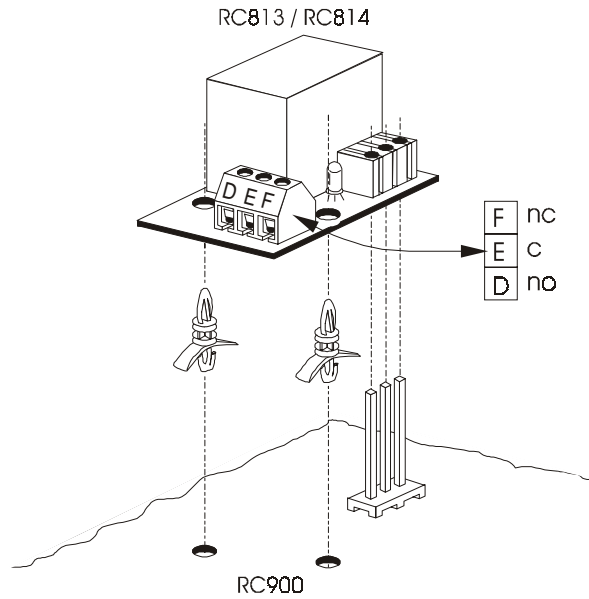

Pouvoir de coupure : 1A
24V

Le relais RC814 à les
même caractéristique que
le RC813 mais possède 2
RT

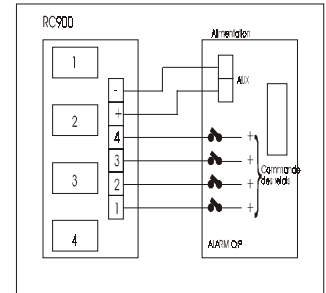

La platine RC900 est un support pour 4 relais enfichables de références RC813 ou RC814. Le positionnement de cette platine s'effectue après basculement de la carte mère de la centrale et doit être placée dans la partie haute du boîtier arrière. Avant de fixer la platine dans la centrale il est préférable de placer les relais sur cette dernière. Il doivent être enfichés sur leur connecteur respectifs et immobilisés après enclipsage de leur plots plastiques de fixation. Ensuite placer les plots adhésifs dans les trous prévus à cet effet sur la carte RC900. Placer la carte dans la partie haute du boîtier arrière (voir figure). Elle doit être orientée avec le bornier de connexion vers la face avant de la centrale. Par ailleurs il fortement recommandé d'avoir positionné la carte transmetteur au préalable (cas d'utilisation d'un transmetteur). La platine RC900 doit être placée à environ 55mm du coté droit du boîtier (le relais RL1 étant placé au dessus du connecteur du câble de liaison du transmetteur. Effectuer les connexion sur le bornier de sortie de manière à éviter tous risques de contact d'un conducteur avec la carte mère.

Ces relais peuvent être utilisés sur les sorties programmables et permettre de commander des charges de plus forte puissance. Cependant en aucun cas il peuvent être utilisés pour commuter des tensions supérieures à 50v en étant installés dans l'enceinte du boîtier de la centrale.

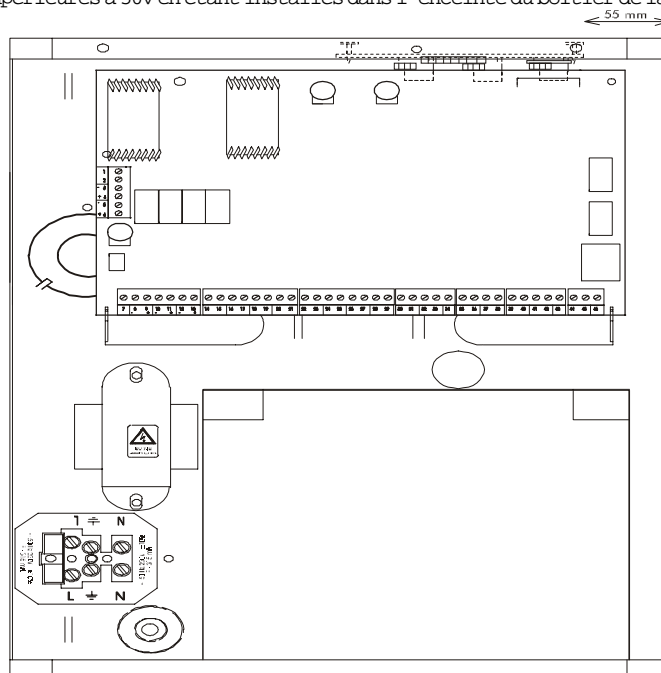

INSTALLATION ST580

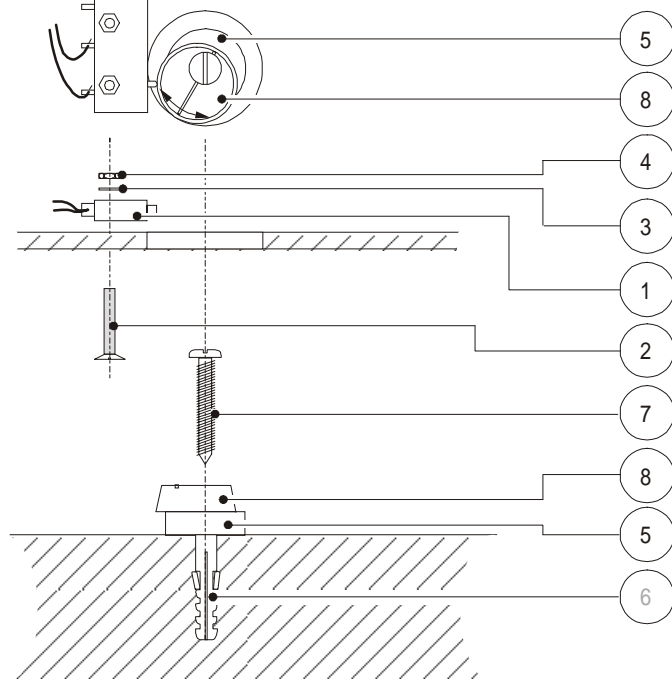

A. Fixer le contact anti arrachement (1) au fond de la centrale dans la position telle qu'indiquée sur le schéma avec la vis (2) la rondelle (3) et l'écrou (4).

B. Fixer la centrale au mur, et marquer l'emplacement au mur de l'entretoise nylon (5) (permet l'ajustement du contact).

C. Percer un trou au centre du marquage et fixer l'entretoise nylon (5 + 8) avec la vis (7).

D. Ajuster par rotation l'entretoise nylon (8) de façon à obtenir une boucle fermée et raccorder la boucle aux bornes 32, 33 de la centrale. (bornes 32, 33 = entrée auxiliaire d'autoprotection).

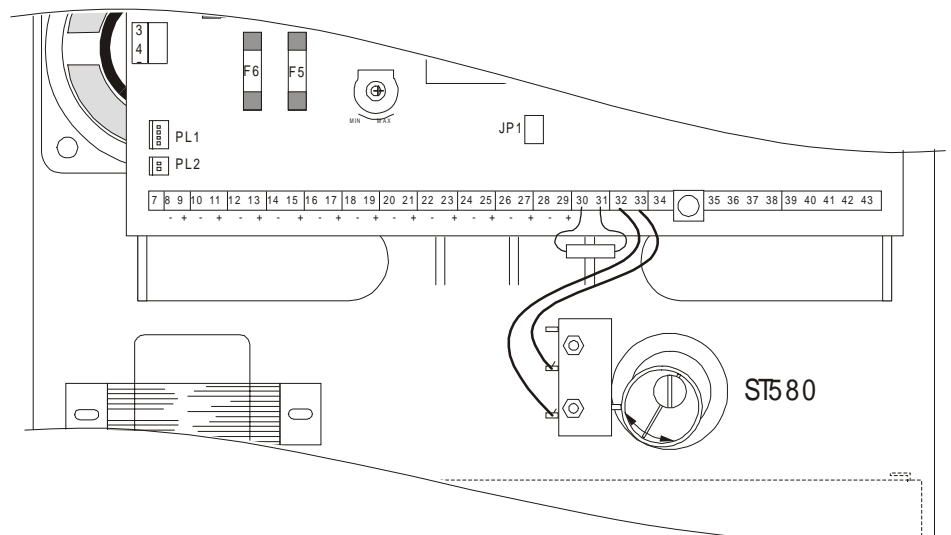

CD7202S3

NOTES

DISPOSITIF SPÉCIAL AL/AP

ENTRÉES DE ZONES DE LA CENTRALE DE COMMANDE

Généralités

Les entrées de la centrale de commande sont agencées sous forme de zones standards à résistance de fin de ligne de 4K7, zones qui sont librement programmables en fonction des besoins. Toutefois, en sélectionnant l'option "AL/AP" du menu "zones", toutes les entrées des zones de la centrale de commande peuvent être programmées de manière à fournir une indication d'ALARME ou de DÉRANGEMENT pour CHACUNE DES ZONES.

Câblage

1. Les dispositifs d'ALARME sont câblés normalement et une résistance de 4K7 est montée en PARALLELE avec la boucle complète.

2. Les contacteurs/dispositifs de protection contre le SABOTAGE sont câblés normalement et une résistance de 4K7 est montée en série dans cette boucle.

Principe de fonctionnement

Tous dispositifs fermés : la résistance de la boucle est de 4K7

Dispositif antisabotage ouvert : la boucle forme un circuit ouvert

Dispositif d'alarme ouvert : la résistance de la boucle est de 9K4
(c.-à-d. résistance de fin de ligne PLUS résistance en parallèle)

Exemple 1:

CÂBLAGE STANDARD À 2 FILS POUR LES CONTACTS, DISPOSITIFS À INERTIE, ETC.

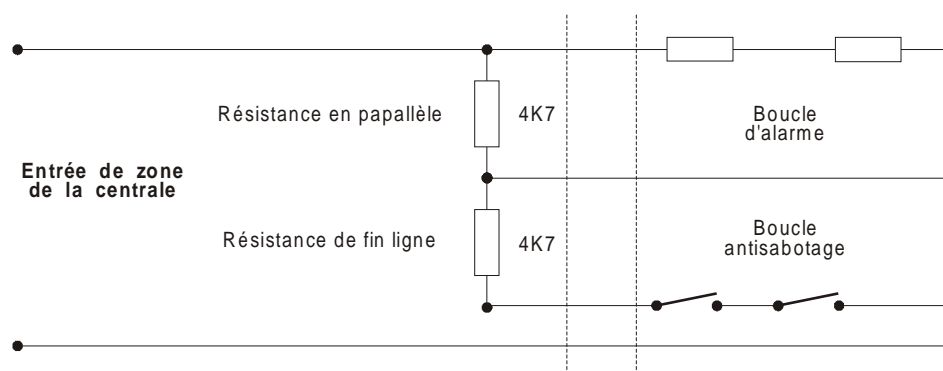

Exemple 2:

QUATRE FILS SUFFISENT POUR L'ALIMENTATION ET L'INDICATION - POUR DÉTECTEURS DE MOUVEMENTS, ETC.

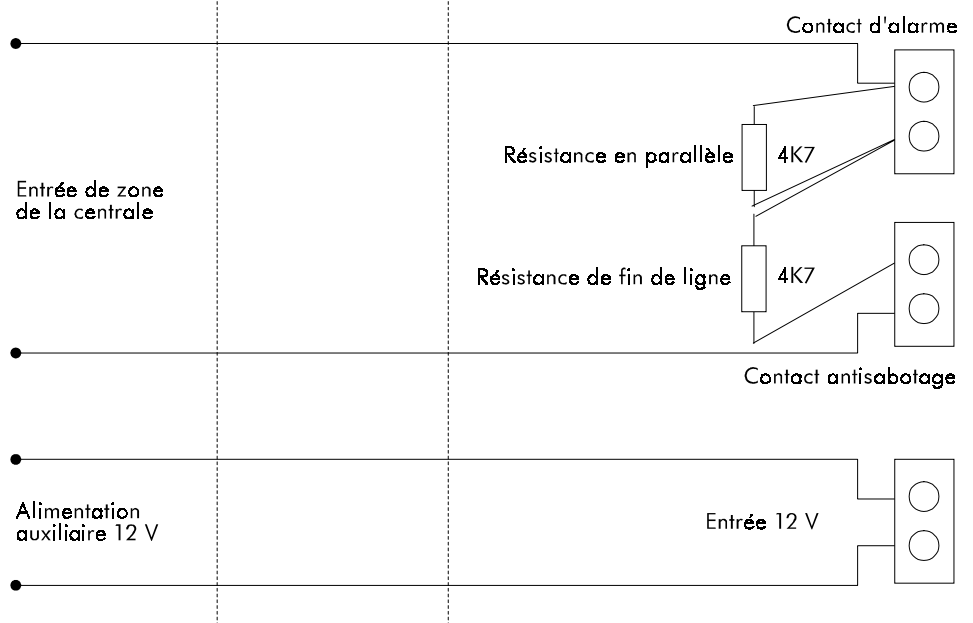

UTILISATION DE DETECTEURS DE CHOCS

Les centrales CD7202S3 permettent de connecter directement sur leurs entrées de zones 1 à 4, les détecteurs de chocs de la série GS.

En effet les entrées de zones 1 à 4 sont prévues pour pouvoir détecter des changements d'état de la boucle d'alarme très court.

Donc il n'est pas nécessaire d'utiliser de platine d'interface avec les détecteurs de la série GS :

- GS600A
- GS610A
- GS612A
- GS500
- GS001
- GS620A

VÉRIFICATIONS AVANT MISE SOUS TENSION

- Régler les dip-switches sur tous les claviers à distance.

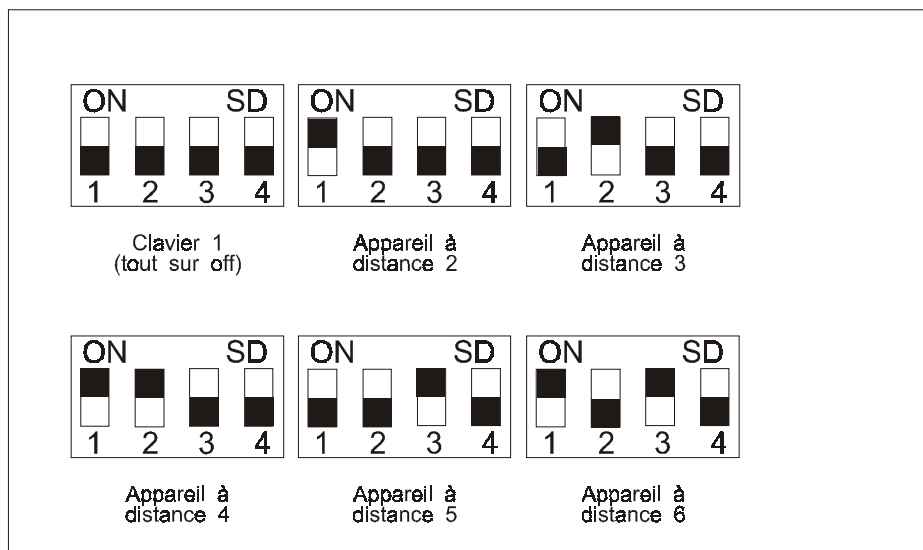

Fermer les contacts antisabotage sur les claviers à distance et dans la centrale de commande.

- Mettre la centrale de commande sous alimentation secteur. Le système se met sous tension à l'état ARMÉ (réglage d'usine). Si des zones sont ouvertes, les signaux sonores fonctionnent.

REMARQUE: SEUL LE CLAVIER 1 EST OPÉRATIONNEL

Chaque fois que le système est mis hors tension, la centrale de commande met en mémoire l'état dans lequel elle se trouve à ce moment: armée, désarmée, etc. Lorsque la centrale est remise sous tension, le système se remet dans l'état mémorisé.

- Introduire le code opérateur par défaut (01122) via le clavier. L'affichage indique "MISE A L'ARRÊT?". Introduire "ACCEPTÉ" (✓) en appuyant simultanément sur "0" et "#". Les signaux sonores éventuellement en fonctionnement s'arrêtent. L'affichage indique à présent "TERMINÉ". Introduire à nouveau "ACCEPTÉ". L'affichage indique l'heure et la date. Le système est à présent à l'arrêt.
- Fermer toutes les zones. Introduire le code Ingénieur par défaut (01278) et appuyer sur "#" (↓) pour passer en mode Ingénieur.

**GUIDE DE
PROGRAMMATION**

1. Consacrer le temps nécessaire pour se familiariser avec le dépliant décrivant le menu joint au présent manuel. On trouvera également d'autres tableaux utiles à la planification et à l'archivage des informations spécifiques à l'installation.
2. Avant de sélectionner une possibilité, prendre connaissance du réglage par défaut indiqué par le dépliant. S'il correspond au réglage désiré, passer outre à cette commande de programmation.
3. En cas de changement d'avis après réglage d'une option, reprendre la séquence des opérations et remplacer la valeur erronée par la valeur correcte.
4. Lorsque vous serez familiarisé avec la structure du menu, vous pourrez utiliser la possibilité de "Recherche rapide" afin de passer directement à la fonction souhaitée.

Abandon du mode Ingénieur

1. Fermer tous les contacts antisabotage des couvercles, d'incendie, d'attaque de personnes, d'antisabotage et des zones "24 heures sur 24". On peut sélectionner "Liste des entrées ouvertes" dans le "Menu d'entretien" afin d'obtenir confirmation que toutes ces zones sont bien fermées.
2. Appuyer sur "ACCEPTE" (✓) après apparition du message "AU REVOIR". La centrale est à présent ramenée à l'ÉTAT DÉSARMÉ. Vérifier le bon fonctionnement de toutes les possibilités programmées pendant qu'elle était en mode Ingénieur.

Détail du clavier
CD9038S33

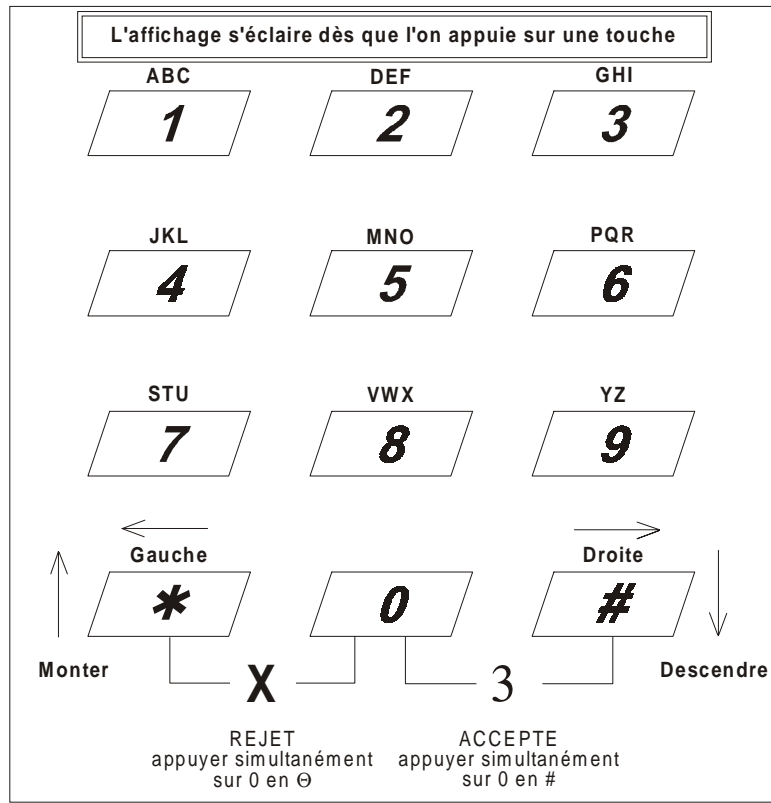

Détail du clavier
CD3008S33



RÈGLES GÉNÉRALES D'UTILISATION

1. Vous n'êtes autorisé à manipuler le système qu'après avoir introduit correctement votre code de sécurité.
2. Si, pendant 60 secondes, aucune touche n'est enfoncée, l'affichage s'annule automatiquement et il faut recommencer l'opération.
3. Le choix des fonctions se fait de la manière suivante:

DÉFILEMENT VERS LE BAS	Appuyer de manière continue sur la touche “#” (↓) pour parcourir le menu.
DÉFILEMENT VERS LE HAUT	Appuyer de manière continue sur la touche “*” (↑) pour parcourir le menu.
ACCEPTATION D'UNE OPTION	Appuyer simultanément sur les touches “0” et “#” pendant que l'option est affichée (“√” - CD3008S33).
TERMINÉ	Lorsque le choix des options souhaitées a été effectué

4. Le fait d'appuyer de manière répétée sur “0” conduit à l'affichage de “TERMINÉ” qui est la fin du menu. La touche “0” est également utilisée pour demander des informations complémentaires pendant la lecture.
5. Seules les options accessibles via votre code sont affichées sur le clavier.
6. Consulter la page dépliable centrale du Manuel d'Utilisation et le Dépliant de Programmation pour prendre connaissance du menu. Un choix de séquences couramment utilisées est décrit étape par étape dans le Manuel du Gestionnaire. Elles peuvent servir de guide de manipulation du clavier en vue d'accéder aux possibilités souhaitées. On trouvera une liste de numéros de “Recherche rapide” à la fin du présent manuel.
7. Si un code incorrect est entré sur le clavier 5 fois de suite, le clavier sera bloqué pendant 90 secondes. Cela permet d'éviter de trouver un code de sécurité.

MODIFICATIONS À LA PROGRAMMATION EXISTANTE

Toutes les caractéristiques programmées peuvent être modifiées. Si vous inversez la polarité d'une sortie programmable, la nouvelle polarité ne prend effet que lorsque vous quitter le mode ingénieur.

Ajout de claviers supplémentaires (maximum 4 claviers distants par système).

- 1 Régler le dip-switch sur le nombre suivant et câbler l'appareil supplémentaire. Voir schéma.
- 2 Passer en mode Ingénieur en introduisant le CODE INGÉNIEUR via un clavier déjà installé.
- 3 Sélectionner "Installer Déport" dans le menu des sorties pour dispositifs à distance.
- 4 Vérifier que le numéro du nouveau dispositif à distance est bien affiché.
- 5 Si tous les numéros des dispositifs à distance affichés sont corrects, appuyer sur "ACCEPTÉ" (✓).
- 6 Appeler à présent les numéros des zones des nouveaux dispositifs à distance, les enregistrer et les programmer comme voulu.
- 7 Tenir compte de la consommation des claviers déportés dans l'architecture d'un système. Par exemple, dans un système homologué, si 100mA sont nécessaires pour les détecteurs, alors un seul clavier déporté pourra être utilisé, D'un autre côté, si des contacts seuls sont utilisés, alors le système pourra supporter quatre claviers avec sa propre alimentation.

EFFACEMENT DE LA MÉMOIRE DE PROGRAMMATION (La centrale revient aux réglages par défaut)

Pas de verrouillage ingénieur programmé

- 1 Mettre la centrale complètement hors tension: secteur et batterie.
- 2 Retirer la liaison enfichable JP1 de la centrale.
- 3 Rebrancher l'alimentation secteur.
- 4 Introduire le code opérateur par défaut (01122) ou clavier 1 (CD7202S3).
- 5 Introduire le code ingénieur par défaut (01278) au clavier 1 (CD7202S3).
- 6 Remettre en place la liaison enfichable et rebrancher la batterie.

Avec verrouillage ingénieur programmé

- 1 Passer en mode Ingénieur en introduisant le code Ingénieur EN VIGUEUR ou clavier 1 (CD7202S3).
- 2 Sélectionner le "Menu Progr Usine" dans la section Divers et le faire défiler jusqu'à "Programme Usine". Introduire "Accepté" (✓).

INSTALLATION DES DISPOSITIFS A DISTANCES

Pour commencer la programmation d'une nouvelle installation, la première chose à faire est d'installer tous les claviers et boîtiers d'extension 8 zones à distance souhaités. Raccorder tous ces dispositifs à la centrale conformément au schéma de câblage et régler les dip-switches de chaque dispositif à distance.

Opérations à effectuer:	OPERATION	AFFICHAGE	SIGNIFICATION
Etape 1	Introduire le code ingénieur	Mode Ingé Tapez # (↓)	Le code est accepté.
Etape 2	Appuyer sur # (↓) pour passer en mode ingénieur	MAINTENANCE	La centrale est à présent en mode ingénieur et la première option du menu ingénieur est affichée.
Etape 3	Faire défiler jusqu'à SORTIES/DEPORTS en appuyant sur la touche # (↓)	SORTIES/DEPORTS	Il est à présent possible de passer dans cette section et d'effectuer les modifications de programme en appuyant sur les touches "Accepte" au moment où SORTIES/DEPORTS est affiché.
Etape 4	Introduire "Accepte" (4). Utiliser ensuite la touche # (↓) pour faire défiler le menu jusqu'à "Installer Déport"	Installer Déport	Nous sommes à présent dans la section SORTIES/DEPORTS du programme à la deuxième option du menu: Installer Déport.
Etape 5	Introduire à nouveau "Accepte" (✓).	Déports CEc***	Ceci indique qu'un clavier CD9038 est installé en adresse 1, un boîtier d'extension 8 zones CD9031S33 en adresse 2 et un clavier CD3008S33 en adresse 3.
Etape 6	Introduire à nouveau "Accepte" (✓).	Installer Déport	Cette seconde introduction d'"Accepte" confirme que le nombre de dispositifs à distance (et leur emplacement) est correct. Le programme revient alors au commencement, c.-à-d. à la séquence "Installer Déport".

REMARQUE: SI LES DEPORTS N'APPARAISSENT PAS, INTRODUIRE "REJET" ET VERIFIER LE CABLAGE, LES DIPSWITCHES, ETC. REPETER LA SEQUENCE CI-DESSUS.

Sur le clavier CD3008S33, taper (✓) pour "Accepte".

Sur le clavier CD9038S33, taper simultanément "0" et "#" pour "Accepte".

Sur le clavier CD3008S33, taper (X) pour "Rejet".

Sur le clavier CD9038S33, taper simultanément "0" et "*" pour "Rejet".

CREATION ET MODIFICATIONS DE CODES ET ATTRIBUTS D'UTILISATEURS

Utiliser la touche # (↓) pour passer à "UTILISATEURS" et introduire "Accepte". Le menu "Code/Attribut" s'affiche.

Etape 1 Introduire "Accepte"

CODE 01 UTILISE

Le numéro de code sélectionné est le "code un" et l'affichage indique que cet emplacement de code est utilisé. Faire défiler au moyen de la touche # (↓) jusqu'à ce qu'un emplacement de code "inutilisé" s'affiche (ou que le code que vous voulez modifier s'affiche).

Etape 2 Introduire "Accepte"

NOUV CODE

Le programme demande l'introduction d'un nouveau code.

Etape 3 Introduire le nouveau code de 4 à 6 chiffres, ne contenant pas le chiffre "0"

NOUV CODE

★ s'affiche pour chaque chiffre introduit.

Remarque: Pour supprimer un code, introduire "Accepte". Le code 1 et le code ingénieur ne peuvent pas être supprimés, mais uniquement modifiés.

Etape 4 Introduire "Accepte"

VERIFIER

L'écran demande d'introduire une nouvelle fois le nouveau code, afin de vérifier s'il est exact.

Etape 5 Introduire une nouvelle fois le code

VERIFIER ★★ ★★

★ s'affiche pour chaque chiffre introduit. Introduire "Accepte" pour mettre fin à l'introduction du code. Après avoir introduit tous les codes comme décrit ci-dessus, introduire "Rejet" pour quitter cette séquence.

Etape 6 Passer à l'affichage de "ATTRIBUTS UTIL" au moyen de la touche # (↓)

ATTRIBUTS

Il est à présent possible de passer à cette section du menu et d'attribuer à l'utilisateur en question les fonctions auxquelles il aura accès.

- Etape 7 Introduire "Accepte" (✓) 01 HsMt Le numéro du code utilisateur s'affiche à gauche, suivi à droite d'une première ligne d'attributs actuellement attribués à ce code. Si aucune modification n'est souhaitée, introduire "REJET" (X) pour quitter cette section du menu.
- Etape 8 Pour modifier les attributs affichés, introduire "Accepte" (✓) 01 HsMt OK
(Clignotant) "OK" clignote à présent à droite de l'écran. Utiliser la touche "#" (↓) pour parcourir les attributs disponibles.
- Etape 9 Pour sélectionner les attributs, introduire "Accepte" lorsque le symbole de l'attribut clignote. Cet attribut s'ajoute alors à tout attribut déjà sélectionné - à gauche de l'écran (voir le tableau des symboles des attributs). 01 MpHsMt Mp
(Clignotant) Les attributs sélectionnés au moyen d'"Accepte" sont ajoutés à l'affichage en continu.
- Etape 10 **(nécessaire)** Pour annuler des attributs, introduire "Accepte" au moment où le symbole d'un ATTRIBUT DEJA SÉLECTIONNÉ clignote à l'écran. Cet attribut est alors supprimé de la zone d'affichage en continu. 01 Mp HsMt Mp
(Clignotant) L'affichage en continu indique l'attribut encore attribué à cet utilisateur (01).
01 HsMt OK
(Clignotant) Ex.: Si on introduit "Accepte" lorsque Mp clignote, l'attribut "marche partielle" disparaît de la liste.
- Etape 11 Lorsque tous les attributs nécessaires ont été sélectionnés, introduire "Accepte" pendant que "OK" clignote à la droite de l'écran 01 HsMt
- Etape 12 Lorsque tous les codes utilisateurs ont été programmés, introduire deux fois "Rejet" (X) Code 01 Utilisé
sam 1 mai 21:40
- Utiliser la touche "#" (↓) pour passer à d'autres options, p.ex. "Divers", etc. en fonction des besoins. Introduire "Accepte" au moment de l'affichage de "AU REVOIR" afin de ramener le système à l'affichage de l'heure et de la date.

PROGRAMMATION D'UN NOUVEAU CODE INGENIEUR

- Etape 14** Dans le menu "UTILISATEURS", utiliser la touche "#" (↓) pour passer à "CODE INGENIEUR"
- Etape 15** Introduire "Accepte"
- Etape 16** Introduire votre code ingénieur de 4 à 6 chiffres (ne pouvant contenir le chiffre "0"), puis introduire "Accepte"
- Etape 17** Introduire une nouvelle fois le code, puis "Accepte"
- Etape 18** Pour revenir au tout début du mode ingénieur, introduire "X" de façon répétée jusqu'à l'affichage de "AUREVOIR".
- CODE INGENIEUR**
- NOUV CODE**
- VERIFIER**
- CODE INGENIEUR**
- AUREVOIR**
- Il est à présent possible d'entrer dans cette section du programme.
- Introduire à présent votre code ingénieur de la société.
- Le programme demande d'introduire le code une seconde fois afin de vérifier s'il est exact.
- Indique le retour au début de la séquence.
- Indique le retour au début du mode ingénieur. Si l'on appuie sur "Accepte", le système quitte le mode ingénieur. Sinon, il est possible de passer à une autre option au moyen de la touche "#" (↓).

4256

SELECTION DU FONCTIONNEMENT AL/AP

La centrale est normalement programmée pour ne donner qu'un seul type d'indication par zone opérationnelle. Pour sélectionner l'option "fonctionnement AL/AP" (alarme et autoprotection sur chaque zone), procéder comme suit. Une fois sélectionnée, cette fonction est valable pour toutes les zones du système.

- Etape 1** Passer au menu ZONES, introduire "Accepte" et défiler jusqu'à BOUCLE:ALARME.
- Etape 2** Introduire "Accepte"
- Etape 3** Sélectionner "AL/AP" et introduire "Accepte"
- Etape 4** Introduire "Rejet" pour quitter ce menu
- BOUCLE:ALARME**
- BOUCLE:ALARME**
(Clignotant)
- BOUCLE: AL/AP**
- ENTREES**
- Il est à présent possible d'entrer dans cette section du menu.
- On peut à présent passer de "ALARME" à "AL/AP" au moyen de la touche # (↓).
- L'option AL/AP est présente sélectionnée et chaque zone donnera des indications distinctes "alarme" et "autoprotection".

AL/AP

PROGRAMMATION DES TYPES DE ZONES

En partant du "AU REVOIR" de la séquence précédente (voir étape 18 ; page 73).

- Etape 1** Passer à "ZONES" au moyen de la touche "#" (↓)
- ZONES**
- Il est à présent possible d'entrer dans cette section du programme.
- Etape 2** Introduire "Accepte"
- TYPE DE ZONE**
- Il est à présent possible d'entrer dans cette section du programme.
- Etape 3** Introduire "Accepte"
- ZONE 01
SORTIE/ENTREE**
- Le numéro de la première zone (zone 01) est affiché à gauche et le "TYPE" existant à droite. Si ce "TYPE" vous convient, utiliser la touche "#" (↓) pour passer à la zone suivante.
- Etape 4** Pour modifier le type de zone affiché, introduire "Accepte" (✓)
- ZONE 01
SORTIE/ENTREE**
(Clignotant)
- Faire défiler les types de zones disponibles au moyen de la touche "#" (↓).
- Etape 5** Lorsque le Type souhaité clignote, introduire "Accepte"
- ZONE 01 ALARME**
(En continu)
- L'écran cesse de clignoter et le nouveau type de zone est à présent enregistré.
- Pour modifier ou vérifier d'autres types de zone, utiliser la touche "#" (↓) pour passer au numéro de la zone souhaitée et répéter les étapes 3 à 5 pour chaque zone.
- Voir étapes 3 à 5.**
- Lorsque l'introduction des types de zones est terminée, introduire "Rejet".
- TYPES DE ZONE**
- Indique le retour au début de la séquence.

PROGRAMMATION DES ATTRIBUTS DE ZONES

- Etape 6** Utiliser la touche "#" (↓) pour passer à "ATTRIBUTS ZONES"
- ATTRIBUTS ZONES
- Il est à présent possible d'entrer dans cette section du programme.
- Etape 7** Introduire "Accepte"
- 01 Ex
- Le numéro de zone est affiché à gauche et l'attribut actuellement attribué à cette zone est affiché à droite. Si l'on ne souhaite aucun changement, utiliser la touche "#" (↓) pour passer à la zone suivante.
- Etape 8** Pour modifier les attributs affichés, introduire "Accepte"
- 01 Ex OK
- (Clignotant)
- "OK" clignote à droite de l'écran. Utiliser la touche "#" (↓) pour faire défiler les attributs disponibles.
- Etape 9** Pour sélectionner les attributs, introduire "Accepte" lorsque le symbole de l'attribut clignote. Cet attribut est alors ajouté à tout autre attribut déjà sélectionné, à gauche de l'écran. (Pour la signification des symboles, voir page suivante la liste des attributs.)
- 01 ImEx OK
- (Clignotant)
- Les attributs sélectionnés au moyen de "Accepte" s'ajoutent à l'affichage en continu.
- Etape 10** (si nécessaire) Pour annuler des attributs, introduire "Accepte" lorsque le symbole d'un ATTRIBUT DÉJÀ SÉLECTIONNÉ clignote à l'écran. Cet attribut est alors éliminé de la zone d'affichage en continu.
- 01 Im OK
- (Clignotant)
- L'affichage en continu indique les attributs qui sont encore attribués à la zone (01).

- | | | | |
|-----------------|--|-----------------|---|
| Etape 11 | Lorsque tous les attributs souhaités ont été sélectionnés, introduire "Accepte" pendant que "OK" clignote à la gauche de l'écran | 01 Im | L'affichage en continu indique à présent les attributs de la zone (01). Pour passer à la zone suivante, appuyer sur la touche "#" (↓) et répéter les étapes 8 à 11 en fonction des besoins. |
| Etape 12 | Lorsque la programmation de tous les attributs est terminée, introduire "Rejet" | ATTRIBUTS ZONES | Indique le retour au début de cette séquence. |
| Etape 13 | Pour revenir au tout début du mode ingénieur, introduire "X" de manière répétée jusqu'à affichage de "AU REVOIR" | | Retour au début du mode ingénieur. Si l'on introduit "Accepte", le système quitte le mode ingénieur. Sinon, utiliser la touche "#" ou "↓" pour choisir une autre option. |

PROGRAMMATION DES TEMPORISATIONS

	A partir de	AU REVOIR	Voir Etape 13 de la séquence précédente
Etape 1	Utiliser la touche "#" (↓) pour passer à "Heures"	Heures	Il est à présent possible d'entrer dans cette section du programme.
Etape 2	Introduire "Accepte"	TEMPO ENTREE 30	L'écran affiche la temporisation d'entrée existante en secondes
Etape 3	Pour modifier la temporisation d'entrée, introduire "Accepte"	TEMPO ENTREE 30	La temporisation d'entrée existantes'affiche à présent enclignotant. (30).
Etape 4	Introduire la nouvelle temporisation souhaitée sous la forme d'un nombre de deux chiffres (p.ex. 07). Introduire ensuite "Accepte"	TEMPO ENTREE 07	La nouvelle temporisation est à présent affichée.
Etape 5	Utiliser la touche "#" (↓) pour passer à "TEMPO SORTIE".	TEMPO SORTIE 30	L'écran affiche la temporisation de sortie existante en secondes (30).
Etape 6	Pour modifier la temporisation de sortie, introduire "Accepte"	TEMPO SORTIE 30	La temporisation de sortie existantes'affiche à présent enclignotant.
Etape 7	Introduire la nouvelle temporisation souhaitée sous la forme d'un nombre de deux chiffres (p.ex. 07). Introduire ensuite "Accepte"	TEMPO SORTIE 07	La nouvelle temporisation est à présent affichée.

**PROGRAMMATION DE
L'HEURE ET DE LA DATE**

Etape 1	Utiliser la touche "#" ou "↓" pour passer à "Heure"	Heur 18:19	L'écran affiche l'heure en heures et en minutes.
Etape 2	Pour changer l'heure, introduire "Accepte"	Heur 18:19	Le curseur apparaît sous l'affichage
Etape 3	Introduire l'heure sous forme de quatre chiffres (p.ex. 1, 2, 0, 3 pour 12:03), suivi de "Accepte"	Heur 12:03	La nouvelle heure est à présent programmée.
Etape 4	Utiliser la touche "#" (↓) pour passer à "DATE"	DATE 08/01/91	L'écran affiche à présent le jour, le mois et l'année programmés.
Etape 5	Pour modifier un quel- conque élément de l'affich- age, introduire "Accepte"	DATE 08/01/91	Le curseur apparaît sous l'affichage
Etape 6	Introduire les nouvelles valeurs pour le jour, le mois et l'année sous forme d'un nombre de 6 chiffres (p.ex. 1, 2, 0, 3, 9, 1)	DATE 12/03/91	Les six chiffres introduits apparaissent à l'écran.
Etape 7	Introduire "Accepte"	DATE 12/03/91	La nouvelle date est à présent programmée.
Etape 8	Lorsque la programmation de l'heure et de la date est terminée, introduire "Rejet"	Heures	Indique le retour au début de la séquence.
Etape 9	Pour revenir au tout début du mode ingénieur, appu- yer de manière répétée sur "X" jusqu'à affichage de "AU REVOIR"	AUREVOIR	Indique le retour au début du mode ingénieur. Si l'on introduit "Accepte", le système quitte le mode ingénieur. Sinon, on peut faire défiler les autres options au moyen de la touche "#" ou "↓".
Etape 10	Introduire "Accepte" lors- qu'"AU REVOIR" s'affiche, afin de quitter le mode ingénieur.	Système désarmé	Aprésent, le système a quitté le mode ingénieur.

REMARQUE : L'Advisor peut être programmé à l'avance de manière à ce qu'il effectue lui-même le changement d'heure été/hiver.

**PROGRAMMATION DE
TEXTE**

1. Utiliser la touche "#" ou "↓" pour avancer le curseur.
2. Utiliser la touche "*" ou "↑" pour reculer le curseur.
3. Lorsqu'un texte est présent à l'affichage, introduire "Accepte" pour indiquer à la centrale que l'on souhaite le modifier.
4. Introduire "Rejet" à tout moment pendant la frappe d'un texte pour annuler le tout et recommencer.
5. Introduire "Accepte" après l'introduction d'un nouveau texte pour le programmer dans la centrale.
6. Après toutes les étapes qui précèdent, introduire "Rejet" pour revenir au début du menu.
7. Chacune des touches 1 à 9 représente environ sept caractères :
 - i) le chiffre de la touche (p.ex. 2)
 - ii) les minuscules de la touche (deêêêf)
 - iii) les trois majuscules correspondantes de la touche (DEF)

La première lettre de chaque mot introduit sera une majuscule.
8. Les caractères défilent tour à tour si l'on appuie de façon répétée sur la touche, ou si on la maintient enfoncée. La séquence est :

CHIFFRE -> MINUSCULE -> MAJUSCULE .
9. La touche "0" possède un "espace" qui permet d'effacer des caractères déjà introduits.
10. Les touches "0" et "9" possèdent des signes de ponctuation (c.-à-d. point, virgule, etc.)

PROGRAMMATION DES NOMS DE ZONES

Pour programmer les noms de zones, entrer en mode ingénieur, passer à "NOMS DE ZONES" dans le menu "ZONES" et introduire "Accepte" (✓).

- | | | | |
|----------------|--|--------------------|--|
| Etape 1 | Faire défiler jusqu'au numéro de zone souhaité (p. ex. zone 03), et introduire "Accepte" | 03 _ | L'écran s'efface et l'on peut commencer la description souhaitée. |
| Etape 2 | Choisir la touche correspondant à la lettre nécessaire, se repérant au moyen des lettres dans le couvercle du clavier. Appuyer sur la touche sélectionnée jusqu'à ce que la lettre souhaitée apparaisse à l'écran (p. ex. appuyer huit fois sur la touche n° 2 pour afficher un D majuscule) | 03 D | En général, chaque touche représente plusieurs caractères. Le chiffre de la touche et trois lettres inscrites au-dessus de celle-ci, en minuscules et en majuscules (p. ex. 2, d, e, é, è, ê, f, D, E, F). |
| Etape 3 | Faire avancer le curseur à la position suivante en appuyant sur la touche "#" (↓). | 03 D_ | Introduire les autres lettres des mots de la même manière. Vous pouvez modifier les lettres en vous déplaçant à l'aide des flèches [#(↓)]. |
| Etape 4 | Une fois le nom correctement frappé, validé en tapant la touche "Accepte" et programmer le second mot. | 03 Devant Garage | Le nom est à présent programmé et l'on peut introduire "Accepte" et passer à l'emplacement de nom de zone suivant à l'aide de la touche "#" (↓). |
| Etape 5 | Lorsque tous les noms ont été programmés, introduire "Rejet" après le dernier "Accepte" | NOMS DE ZONES | Indique le retour au début de la séquence. |
| Etape 6 | Pour revenir au tout début du mode ingénieur, appuyer de façon répétée sur "X" jusqu'à l'affichage de "AUREVOIR" | AUREVOIR | Retour au début du mode ingénieur. Si l'on introduit "Accepte", le système quitte le mode ingénieur. Sinon, il est possible de faire défiler les autres options au moyen de la touche "#" ou "↓". |
| Etape 7 | Introduire "Accepte" au moment de l'affichage de "AUREVOIR", afin de quitter le mode ingénieur | SAM 8 JAN 91 13:01 | À présent, le système a quitté le mode ingénieur. |

**CARACTERES
DISPONIBLES AU CLA-
VIER**

	Nombre de frappes										
Touche	1	2	3	4	5	6	7	8	9	10	11
1	1	a	â	à	b	c	ç	A	B	C	Ç
2	2	d	e	è	é	ê	f	D	E	F	
3	3	g	h	i	î	í	î	G	H	I	
4	4	j	k	l	J	K	L				
5	5	m	n	o	ô	M	N	O			
6	6	p	q	r	P	Q	R				
7	7	s	t	u	û	S	T	U			
8	8	v	w	x	V	W	X				
9	9	y	z	Y	Z	:	/				
0	0		,	.	'	()				

CD7202S3

**ENREGISTREMENT DES
NOMS DE ZONES**

IMPRIMANTE	Toute imprimante standard avec sortie série RS232 peut être raccordée directement à la centrale de commande au moyen du câble imprimante CD9007.
Impression des données de la centrale	Une grande diversité de modes d'impression est disponible. On peut les sélectionner à partir du "Menu Listings" dès que l'imprimante est raccordée. Voir la liste ci-dessous.
TESTIMPRIMANTE	Jeu de caractères afin de vérifier si l'imprimante fonctionne correctement.
TOUTIMPRIMER	Listing de toutes les données programmées dans la centrale.
IMPRIMERUTILISATEURS	Impression des utilisateurs avec leurs attributs.
IMPRIMERZONES	Tous les paramètres programmés et le nom d'une zone en particulier.
IMPRIMERSORTIES	Liste des caractéristiques programmées des sorties programmables.
IMPRIMERTEMPOS/ HEURE	Liste de toutes les valeurs de temporisation en vigueur dans la centrale.
IMPRIMEROPTIONS	Liste globale de toutes les caractéristiques de fonctionnement de la centrale (p.ex. réglage porte finale, etc.)
IMPRIMERLES EVENEMENTSAUFILDE L'EAU	Permet l'impression au fil de l'eau de tous les événements qui se produisent dans l'installation. Pour faciliter cette option, laisser l'imprimante raccordée en permanence à la centrale.
Impression du journal de bord de la centrale	L'impression du journal se fait aisément en raccordant l'imprimante à la centrale et en sélectionnant l'option "Impr.Journal" dans le menu "MAINTENANCE" du mode ingénieur.
IMPRIMERJOURNAL	Impression du contenu entier du journal ingénieur.
Options jeux de caractères imprimante	Le réglage usine est fait sur le jeu de caractères "standard". L'impression peut également être configurée de manière à fournir le jeu de caractères étendu IBM2 (avec accent). Introduire successivement "Accepte" (✓), "#" ou "↓" et "Accepte" (✓) pour sélectionner cette possibilité.

Réglages imprimante

La sortie imprimante de la centrale est configurée comme suit:

VITESSE

Réglée à 1200 bauds.

FORMAT

Réglé à 1, N, 8.

INVITATION A
TRANSMETTRE

Réglée à "DTR".

LARGEUR IMPRIMANTE

Réglée à 40 caractères.

IMPRIMANTE

Ces réglages sont fixes et ne peuvent pas être modifiés par l'ingénieur sauf pour la vitesse.

**Câble d'imprimante
(CD9007)**

Le câble d'imprimante CD9007 peut être commandé en vue du raccordement d'une imprimante série RS232 standard à la centrale de commande.

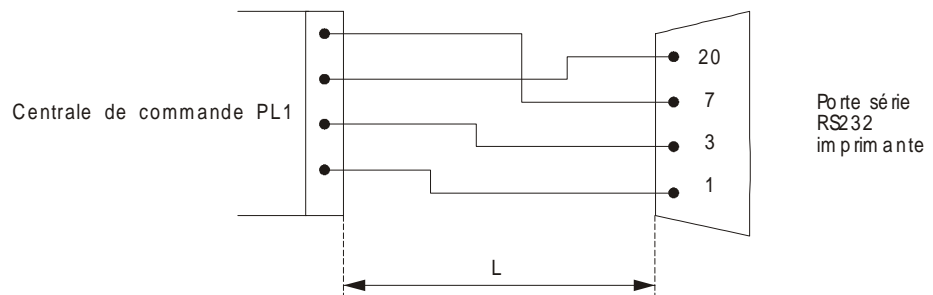

Remarque: Si l'on rallonge le câble livré, la distance (L) ne peut dépasser 10 mètres. S'assurer que le câble est maintenu à bonne distance de toute source de parasites électriques, etc.

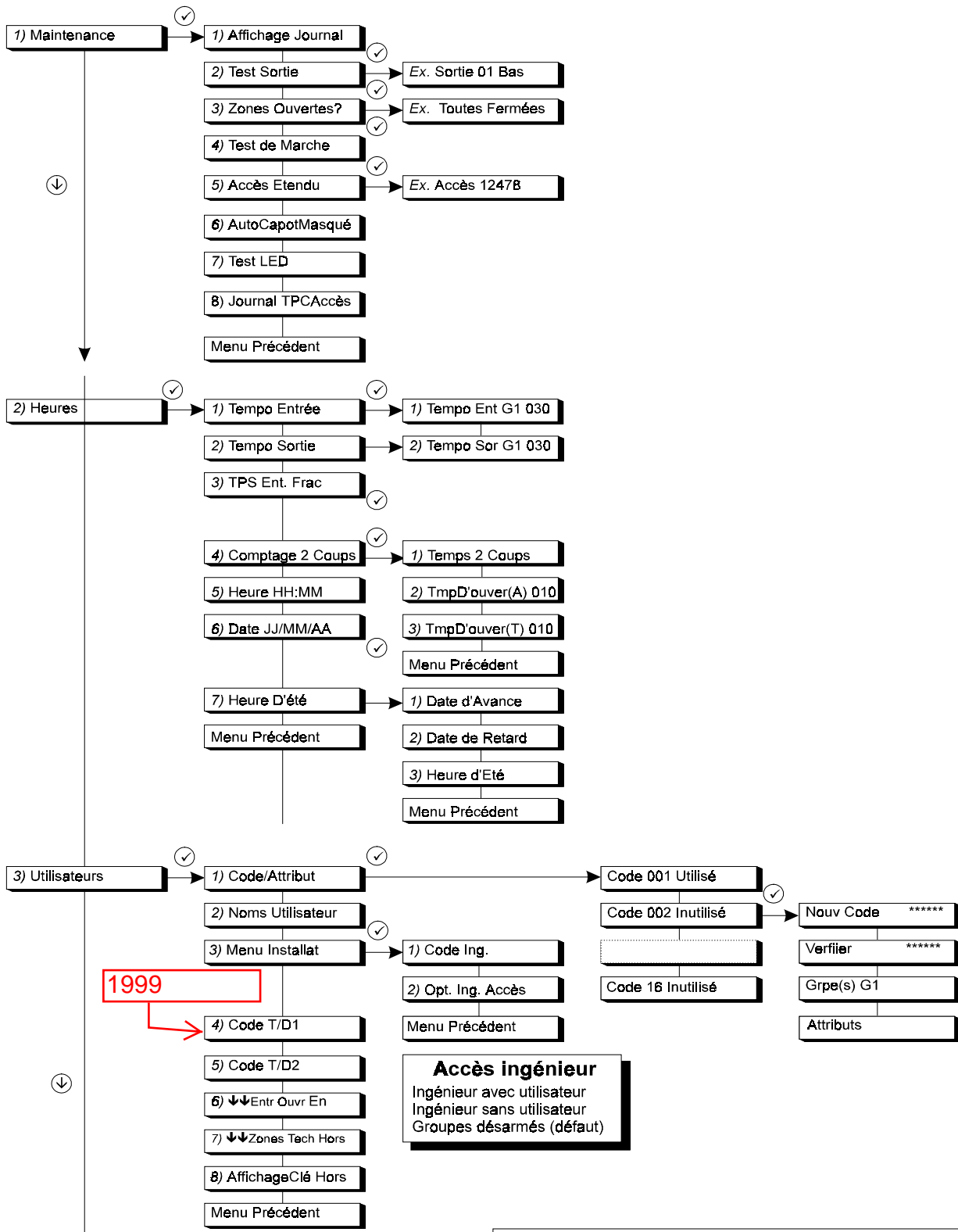

vers menu "Zones"

Attributs Utilisateur	
Mt = Marche totale	Hd = Heure/date/journal ingénieur
Mp = Marche partielle	At = Attaque
Hs = Hors service	In = Ingénieur
Ex = Exclusion	Ec = Eclairage
Ca = Carillon + test	Mg = Manager
Cc = Changement code	
Ct = Changements tout Code	

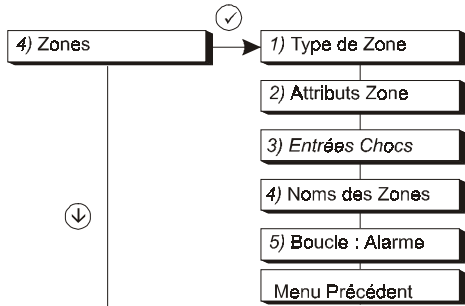

Attributs Clé

Di = Armement directe
 Mt = Marche totale
 Mp = Marche partielle
 Hs = Hors service
 Pu = Clé impulsionnelle

Attributs

Ex = Exclure
 24 = 24 heures
 Mp = Marche partielle
 2C = Compte. 2 coups
 Ac = Zone d'accès
 Ca = Carillon
 Im = Test immersion

Types de Zones

Alarme
 Autopro.
 Panique
 Clé
 Feu
 Sort/Ent
 Lum1
 Lum2
 L. de Jour
 Porte Feu
 Technique
 Médical
 Alimentation OK
 Clav Exclu
 Inutilisé

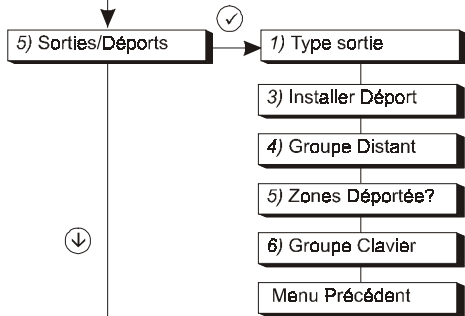

Types de Sorties

Inutilisé
 Exclure
 Mar/Arr
 Alarme
 Panique
 Feu
 Autopro
 Blocage
 Technique
 Buzzer
 Sir Int
 Sir Ext
 Lum 1
 Lum 2
 Déft. Sect.
 Partiel

Syst OK
 Ingé Prés
 Déft Alim
 Test de Marche
 Raz Feu
 Médical
 Tech + JDB
 Test D'Alimentation
 IndExt/MA (Bc1)

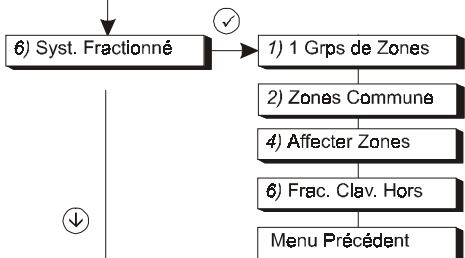

vers menu "Divers"

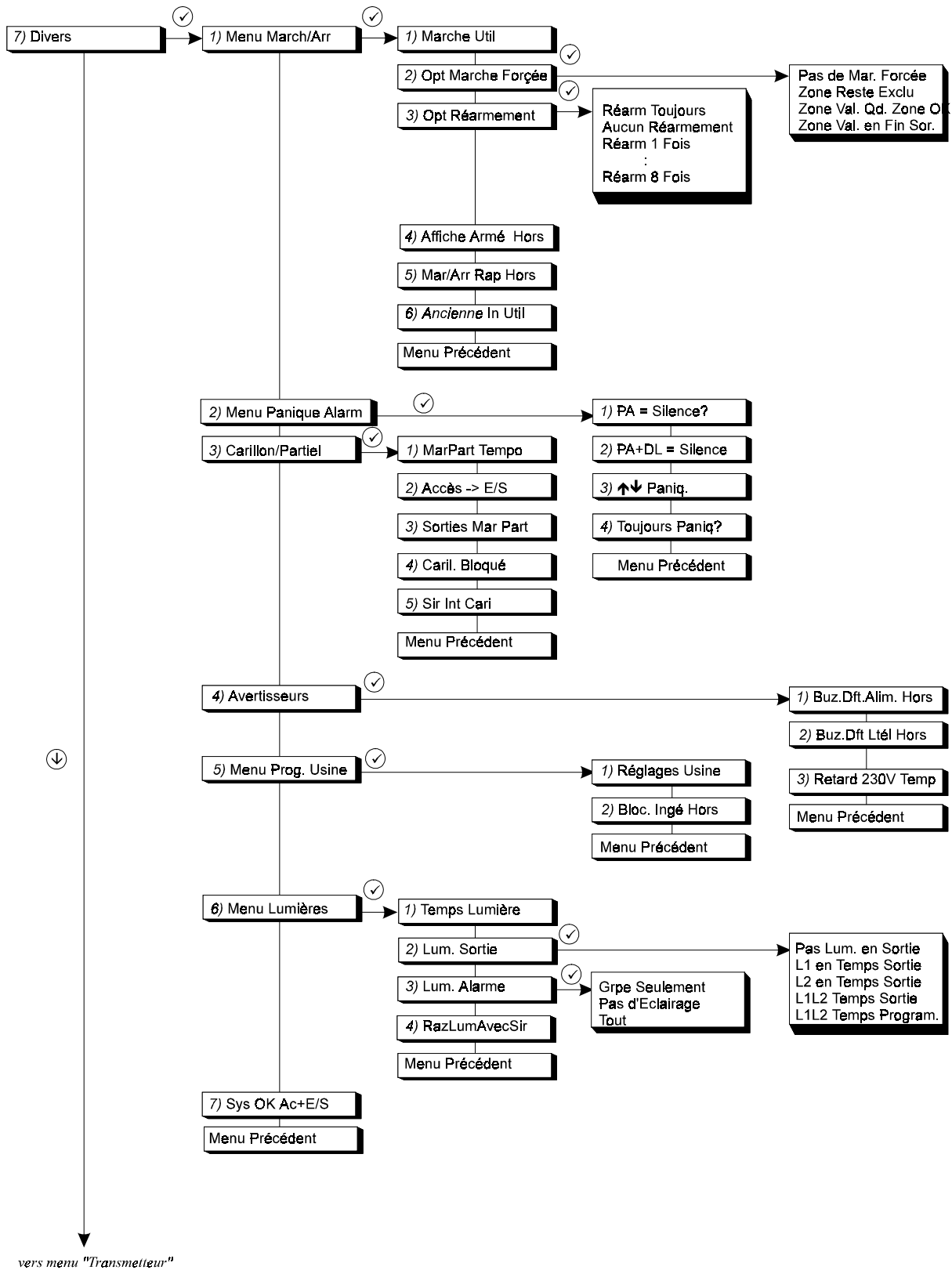

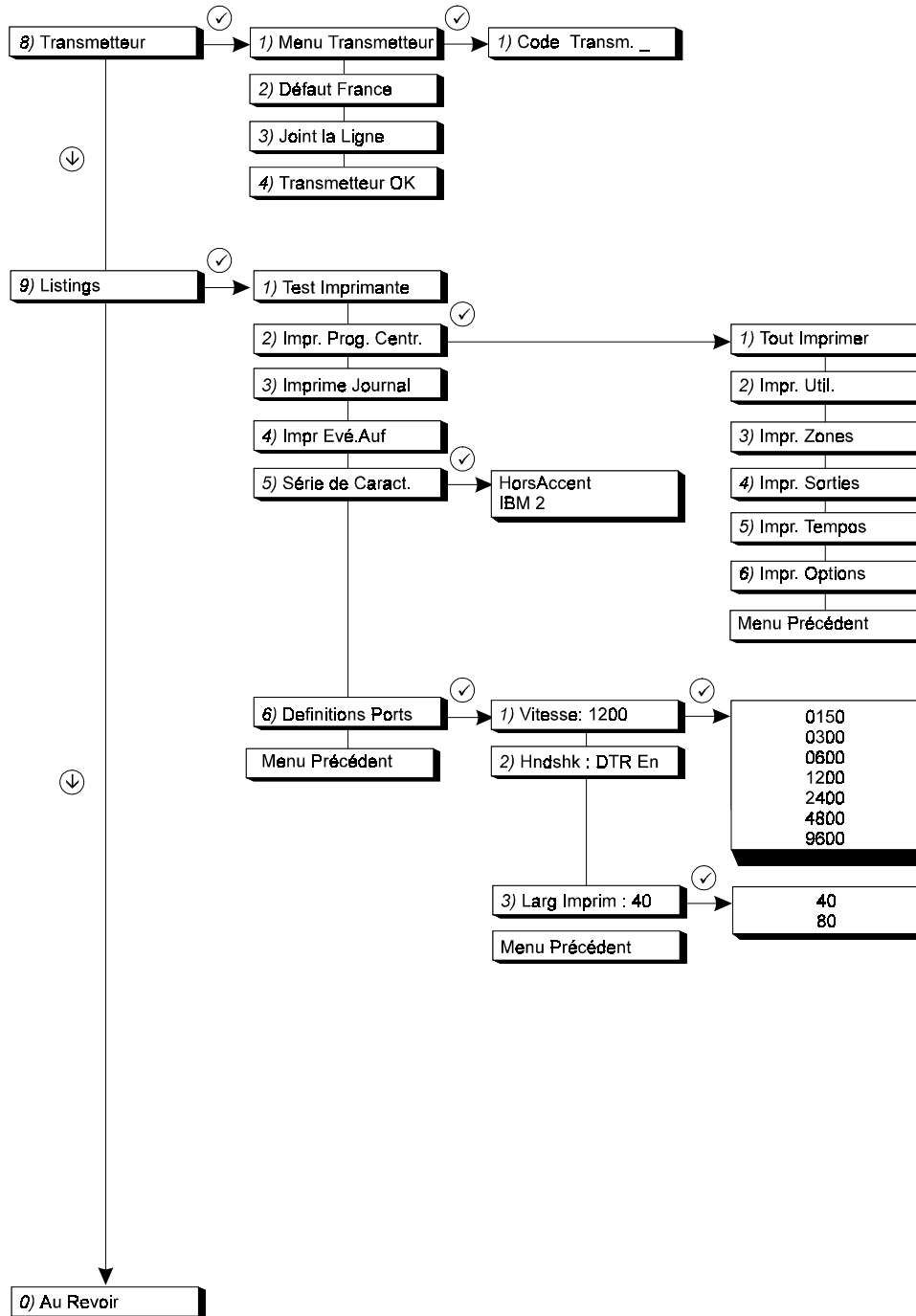

**SERVICE ET
MAINTENANCE**

**Menus du service
ingénieur**

La centrale de commande possède une série de fonctions particulièrement intéressantes pour les personnes responsables du service et de la maintenance de l'installation. La plupart de ces fonctions sont groupées dans le menu "MAINTENANCE" de la centrale.

JOURNAL INGENIEUR

Il s'agit d'une mémoire de 150 événements en rapport avec l'installation. Tous les événements sont horodatés et détaillés. On trouvera à la page 59 un exemple de l'"Affichage Journal" et à la page 60 une brève description des possibilités d'impression. Lorsqu'une zone à détecteur inertiel provoque l'activation de l'alarme, le niveau d'intensité est mémorisé dans le journal.

TEST SORTIE

Permet de tester individuellement toute sortie programmable. Sélectionner le numéro de sortie et introduire "Accepte" (✓). La sortie change d'état (si elle était "haute", elle devient "basse" et vice versa). A chaque fois que l'on introduit "Accepte" (4), l'état de la sortie change. Si l'on passe à la sortie suivante en appuyant sur # (⁂) ou si l'on quitte cette option en introduisant "Rejet" (X), la sortie reprend automatiquement son état initial.

AFF ENTREE OUVER

Cette option affiche toutes les zones qui sont "ouvertes" à ce moment. Elle peut servir à vérifier que toutes les autoprotections, etc. sont bien fermées avant de quitter le mode ingénieur. Pour les zones en fonctionnement AL/AP, l'autoprotection est indiquée par la lettre "A" après le numéro de zone, p. ex. 001A PORTE ARRIERE.

TEST DEMARCHE

Permet de sélectionner toute zone individuellement en vue d'un test de marche. Si l'on change l'état d'une zone sélectionnée (ouverture d'une zone fermée ou fermeture d'une zone ouverte), les sorties sirènes intérieures fonctionnent momentanément. 10 secondes après fermeture de la zone, la sortie "RAZ alim" est activée pour 4 secondes.

TEST IMMERSION

Cette option est disponible dans la section "ATTRIBUTS" du menu ZONES. Une zone possédant cet attribut enregistre toute activation dans la mémoire ingénieur, mais ne donne lieu à aucune alarme. C'est pourquoi elle peut être utilisée pour mettre une zone "à l'essai".

INSTALLER DEPORT

Cette option du menu SORTIES/DEPORTS est utilisée pour installer des claviers ou boîtiers d'extensions 8 zones à distance supplémentaires au système. Ne pas oublier de régler les dip-switches correctement sur les dispositifs à distance avant installation. Si on modifie l'adresse après mise sous tension, il faudra couper, puis remettre l'alimentation des dispositifs à distance en question afin d'enregistrer leur nouvelle identité.

**DATE DE RETARDE ET DATE
D'AVANCE**

Ces options (dans la section HEURE D'ETE du "Menu Tempos/Horloge") sont utilisées pour indiquer à la centrale le changement d'heure ETE/HIVER. Pour chacune des deux options, les affichages et les commandes sont les suivants.

- | | | | |
|----------------|-----------------------------------|--|---|
| Etape 1 | Premier affichage. | <input type="text" value="DATE 29/03/92"/> | Date programmée. |
| Etape 2 | Introduire "Accepte" (✓). | <input type="text" value="DATE 29/03/92"/> | Un curseur clignotant apparaît sous la date, ce qui signifie que l'affichage est prêt pour recevoir de nouvelles valeurs. |
| Etape 3 | Introduire le changement de date. | <input type="text" value="28/03/93"/> | Les nouvelles valeurs sont introduites. |
| Etape 4 | Introduire "Accepte" (✓) | <input type="text" value="DATE 28/03/93"/> | Le curseur disparaît et les nouvelles valeurs sont programmées. |

La séquence ci-dessus peut être utilisée aussi bien pour le changement de la "Date d'avance" que pour celui de la "Date de retard".

Le changement d'heure entre automatiquement en vigueur à 02:00 heures (2 heures du matin) aux dates programmées.

Remise à zéro ingénieur

Toute activation de l'autoprotection supérieure à 10 mn nécessitera un reset ingénieur qui sera effectué en passant en mode ingénieur.

MENUINSTALLATEUR

Ce menu disponible dans le menu principal UTILISATEURS permet de définir le code nécessaire au passage en mode ingénieur.

- option : avec utilisateur = il est nécessaire de taper d'abord le code ingénieur suivi du code utilisateur pour passer en mode ingénieur (obligatoire pour NF-A2P)
- option : sans utilisateur = seul le code ingénieur est nécessaire pour passer en mode ingénieur
- option : groupe désarmés = permet le passage en mode ingénieur sans code utilisateur seulement si tous les groupes sont désarmés.

Blocage ingénieur

Lorsque le blocage ingénieur est programmé, la mémoire de programmation ne peut être ramenée aux réglages par défaut en retirant JP1 et en coupant l'alimentation, si l'on ne connaît pas un code ingénieur existant.

Le retour aux réglages par défaut ne peut s'effectuer qu'en utilisant un CODE INGENIEUR EXISTANT. Il est par conséquent très important de confirmer le bon fonctionnement d'au moins un code ingénieur AVANT de programmer cette fonction.

1. Tester complètement le code ingénieur en passant en mode ingénieur et en le quittant.
2. Passer en mode ingénieur et faire défiler jusqu'à "BLOC INGE. Hors"
3. Introduire "Accepte" (✓), changer le "HORS" en "EN" et "Accepter".
4. Le blocage ingénieur est à présent programmé.

Pour supprimer le blocage ingénieur, utiliser la même procédure, mais introduire "Accepte" (✓) à l'affichage de "BLOC INGE. Hors"

UTILISER CETTE FONCTION AVEC PRUDENCE. SI LE CODE INGENIEUR EST PERDU, LA CENTRALE DOIT ETRE REMISE AU FABRICANT POUR RAMENER LA MEMOIRE AUX REGLAGES PAR DEFAUT.

CODES

Règles générales pour tous les codes

- * Ne pas utiliser de zéro (0) dans un code, car ce chiffre peut être utilisé pour préparer la centrale à accepter un code, c.-à-d. que si le code programmé est 1278, on peut l'introduire au clavier sous la forme 01278.
- * On peut utiliser des nombres répétés, p.ex. 1122.
- * La longueur des codes programmés peut aller de 4 à 6 chiffres.

Conflits entre codes

La centrale rejette tout code entrant en conflit avec un code existant. Le message "ERREUR" s'affiche lorsque la chose se produit. Par exemple, si le code ingénieur est 12345, l'introduction de 1234 comme code opérateur est rejetée.

Attributs des codes

Dès qu'un code est programmé, il reçoit des "attributs". Ces attributs déterminent quelles sont les fonctions auxquelles ce code donne accès. Par exemple, si Mt (marche totale) et Hs (hors service) sont les seuls "attributs" donnés à un code, le titulaire de ce code peut uniquement procéder à la mise en marche totale et au désarmement de la centrale. AUCUNE AUTRE FONCTION NE S'AFFICHE POUR LUI AU CLAVIER. Lorsqu'on introduit un code au clavier, seules les fonctions qui lui sont attribuées s'affichent.

On ajoute ou on supprime des attributs à un code en introduisant "Accepte" (✓) au moment de l'affichage de "ATTRIBUTS" et en procédant comme indiqué dans la séquence des pages 36,37. On trouvera également à cette page la liste complète des attributs disponibles.

Si un code possède comme attribut ATTAQUE DE PERSONNE (At), aucun autre attribut ne lui peut être assigné.

LISTE DES ATTRIBUTS DE CODE

Indic.	Fonction	Définition
Mt	Marche totale	Armement complet de l'installation, avec temps de sortie (armement normal), ou armement immédiat (MARCHE SS BUZZER).
Mp	Marche partielle	Armement partiel de l'installation, excluant automatiquement les zones ayant l'attribut "Mp".
Hs	Hors service	Désarmement de l'installation à partir de l'état d'armement total ou partiel.
Ex	Exclure	Permet à l'utilisateur du code d'exclure toute zone programmée en ce sens ou de mettre l'installation en marche forcée (si autorisé).
Ca	Carillon	Permet de sélectionner la fonction carillon.
Cc	Cht Code	Permet à l'utilisateur de changer son propre code.
Ct	Cht Code	Permet à l'utilisateur de changer tous les codes utilisateur.
Hd	Heure/Date	Permet à l'opérateur de modifier la date et l'heure, ainsi que de demander l'affichage ou l'impression du journal ingénieur.
At	Attaque de personne	Le code est utilisé spécialement pour générer un signal d'alarme "silencieuse" en cas de hold-up. Il sert uniquement à désarmer le système sous contrainte.
In	Ingénieur	Définit le code comme le un code permettant de passer en mode Ingénieur. Le code ne peut pas avoir d'autres attributs
Ec	Commande éclairage	Permet à l'opérateur d'avoir accès au menu éclairage .
Mg	Manager	Permet à l'utilisateur de pouvoir modifier tous les code ainsi que leurs attributs.

Lorsque le clavier ne se trouve pas dans le groupe de zones ouvertes, plusieurs déplacements sont parfois nécessaires pour vérifier l'affichage. Pour éviter ces déplacements, on peut programmer un TEST DE MARCHE UTILISATEUR optionnel. Dans ce cas, si des zones sont ouvertes lors de l'armement, le TEST DE MARCHE est automatiquement activé. A ce moment, chaque zone qui se ferme active le dispositif sonore interne pendant quatre secondes. Cette fonction est supprimée lorsqu'on appuie sur "Rejet" (X), lorsque l'écran revient à l'affichage heure/date.

Pour programmer cette fonction, sélectionner "Marche utilisateur" dans la partie "Menu Marche/Arrêt" du menu DIVERS.

JOURNAUX

Journal opérateur

Pour consulter le JOURNAL OPERATEUR, suivre la procédure ci-après. Au moyen de la touche “#” ou “↓”, faire défiler jusqu’à “JournalOpérateur” après avoir introduit un code utilisateur donnant accès au journal.

- Etape 1** Introduire “Accepte” (✓)
- | | |
|-----------------|---|
| # 001 03 ALARME | Le nombre de gauche indique le numéro d'événement (001). Une brève description de l'événement est également donnée. |
| 03 ALARME | Indique que le (dernier) événement présent dans la mémoire est qu'une alarme s'est produite à la zone 3. |

POUR LA
CONSULTATION DE
JOURNAL

Utiliser la touche “# ”ou“↓” pour faire défiler vers le bas
Utiliser la touche “Q ”ou“↑” pour faire défiler vers le haut
Utiliser la touche “0” pour demander des renseignements complémentaires sur l'événement affiché
Introduire “Rejet” (X) pour quitter le journal.

- Etape 2** La lecture terminée, introduire “Rejet” (X) pour quitter le journal
- | | |
|------------------|-------------------------------------|
| JOURNALOPERATEUR | Indique le retour au début du menu. |
|------------------|-------------------------------------|
- Etape 3** Introduire “X”
- | | |
|-----------|--|
| TERMINE ? | Faire défiler vers un autre menu au moyen de la touche “# ou ↓” ou introduire “Accepte” pour revenir à l'affichage de l'heure et de la date. |
|-----------|--|

REMARQUE: 1. Le journal opérateur est effacé chaque fois que la centrale est ARMEE. C'est pourquoi, si aucune alarme ne s'est produite depuis le dernier ARMEMENT, le journal opérateur est vide et la mention “PAS D'EVENTEMENTS” s'affiche. Pour des événements antérieurs, consulter le JOURNAL INGENIEUR.

2. Le journal opérateur a une capacité maximale de 15 événements. Lorsqu'un 16ème événement survient, c'est le 2ème plus ancien événement, le 15ème, qui est effacé pour faire place au nouveau. Ainsi, lorsque 20 événements surviennent, les événements 15 à 19 sont perdus.

Journal ingénieur

Pour consulter le JOURNAL INGENIEUR, suivre la procédure ci-dessous en mode ingénieur. Passer au menu de maintenance et faire défiler jusqu'au JOURNAL INGENIEUR au moyen de la touche “#” ou “↓”.

Etape 1 Introduire “Accepte” (✓)

AFFICHAGEJOURNAL

Etape 2 Introduire “Accepte” (✓)

#001 INGE PRES

Le nombre de gauche indique le numéro d'événement (001). Une brève description de l'événement est également donnée.

“Ingé Prés”

Indique que le (dernier) événement présent dans la mémoire est que la centrale a été mise en mode INGENIEUR

POUR LA
CONSULTATION DE
JOURNAL

Utiliser la touche “# ”ou“↓” pour faire défiler vers le bas

Utiliser la touche “□ ”ou“↑” pour faire défiler vers le haut

Utiliser la touche “0” pour demander des renseignements complémentaires sur l'événement affiché

Introduire “Rejet” (X) pour quitter le journal.

Etape 3 La lecture terminée, introduire “Rejet” (X) pour quitter le journal

JOURNALINGENIEUR

Indique le retour au début du menu.

Etape 4 Introduire “X”, “X”

AUREVOIR

Utiliser la touche “# ou ↓” pour passer à un autre menu ou introduire “Accepte” (✓) pour revenir à l'affichage de l'heure et de la date.

ZONES

Fonctionnement de la zone

Les zones de la centrale de commande peuvent être programmées de manière à donner des indications séparées pour l'alarme et pour l'autoprotection en sélectionnant l'option "AL/AP" comme type de zone dans le menu ENTREES. Si l'on sélectionne

"Alarme", la zone fonctionne comme une zone standard à résistance de fin de ligne. Voir pages 27/28 les détails du câblage pour le fonctionnement AL/AP.

Types de zones
ALARME

Zone d'"alarme" normale qui n'est active que si le système est armé.

AUTOPROTECTION

Les zones d'autoprotection font fonctionner les sorties du type "sirène intérieure" lorsque le système est DESARME. La SORTIE AUTOPROTECTION s'active également en cas d'alarme autoprotection. Lorsque le système est ARME, l'activation d'une autoprotection active la sortie Autoprotection, Alarme et les avertisseurs sonores.

PANIQUE (ATTAQUE DE PERSONNE)

Zone attaque de personne pour la surveillance des boutons panique:

- (i) Fonctionnement silencieux = uniquement sortie panique.

OU

- (ii) Fonctionnement avec signal sonore =activation de la sortie panique et des signaux sonores correspondants.

CLE

Après avoir sélectionné le type de zone "Clé", il est nécessaire de définir sa fonction dans la section "Attributs" du menu "Entrées".

Liste des options

Di = Armement rapide
 Mt = Marche totale
 Mp = Marche partielle
 Hs = Hors service
 Pu = A impulsion

Définitions

Di = Armement de l'installation sans buzzer ni délai de sortie (armement après 4 secondes).

Pu = Option à choisir pour les commutateurs à clé de type impulsionnels.

REMARQUE: Pour afficher les zones ouvertes à l'écran du clavier, appuyer deux fois sur la touche "#" ou "↓" lorsque le système est désarmé. Pour sélectionner cette fonction, programmer la section "## EntrOuver" du menu Utilisateurs sur EN.

FEU	<p>Permet de raccorder des dispositifs de détection d'incendie au système. Ces dispositifs doivent avoir une sortie alarme normalement fermée au repos et à ouverture du circuit en cas d'alarme. Les détecteurs de fumée doivent être prévus pour une alimentation 12V cc.</p> <p>Remarque: Le raccordement de détecteurs d'incendie à cette centrale ne constitue pas une installation de détection d'incendie homologuée.</p>
ENTREE/SORTIE	Zone dans le parcours d'entrée/sortie.
ZONE LUMIERE	Zone utilisée au raccordement d'un système NITWATCH à la centrale. Pour plus de détails, voir pages 83 et 86.
ZONE TECHNIQUE	<p>Fonctionnement indépendant du système principal. Cette zone est utilisée conjointement avec une sortie de transmission spéciale ou avec une sortie à distance et sert uniquement à la commutation de cette sortie.</p> <p>Une zone technique et une sortie</p> <p>ZONE TECHNIQUE ouverte - Sortie à activée ZONE TECHNIQUE fermée - Sortie non activée</p>
MEDICAL	Le fonctionnement d'une zone de type "Médical", que la centrale soit armée ou non, active immédiatement toutes les sirènes (sans tenir compte d'une éventuelle temporisation) ainsi que la sortie transmetteur "Médical". Pour la remise à zéro, introduire un code utilisateur valable.
PORTEFEU	Cette option permet de connecter sur cette zone un contacteur de porte d'issue de secours et d'activer une sortie, indépendamment de sa programmation, afin d'y connecter un avertisseur local
COUPURE CLAVIER	Cette option permet la mise hors service de tous les claviers.
ALIMENTATION OK	Cette option est utilisée en coordination avec la sortie ALIM OK qui permet de vérifier l'état des batteries d'un chargeur distant.

Attributs de zones

ZONES INERTIELLES

Les zones suivantes peuvent être programmées de manière à accepter directement des détecteurs de choc à inertie de la Série GS 600, lorsqu'elles sont déjà programmées comme zones de type ALARME ou SORTIE/ENTREE.

Zones 1 à 4 des centrales.

Pour programmer ces possibilités, sélectionner l'option "Entrées Chocs" du menu ENTREES.

- | | | | |
|----------------|---|-----------------|---|
| Etape 1 | Premier affichage | ENTREESCHOCS | Il est à présent possible d'entrer dans cette partie du programme. |
| Etape 2 | Introduire "ACCEPTÉ" (✓) | 01 FOR. 0 CPT 0 | L'écran indique à présent la zone (01), le niveau d'attaque en "Force" (0) et le "comptage" (CPT) de coups (0) programmés pour cette zone. |
| Etape 3 | Introduire les niveaux désirés pour "Force" et pour "Cpt" (p.ex. si le niveau désiré est 5 pour "Force" et le nombre désiré est 4 pour le "Comptage" des coups, introduire 54, puis "ACCEPTÉ" (✓) | 01 FOR. 5 CPT 4 | Les valeurs sélectionnées sont introduites pour la zone (01). |
| Etape 4 | Pour passer à la zone suivante, utiliser la touche "# ou ↓" de défilement vers le bas. | 02 FOR. 0 CPT 0 | Il est à présent possible d'introduire plusieurs valeurs ou de passer à la zone suivante. Notons que seuls les zones pouvant accepter des détecteurs de chocs s'affichent au cours du défilement. |
| Etape 5 | Lorsque toutes les valeurs sont introduites, appuyer sur "Rejet" (X) pour quitter le menu. | ENTREESCHOCS | Indique le retour au début de cette partie du menu. |

La séquence ci-dessus peut également servir à vérifier les valeurs déjà programmées pour les zones à détecteurs de chocs existantes pendant l'entretien.

Pour plus de détails à propos de l'installation et des caractéristiques de ces détecteurs, consulter le manuel qui les accompagne.

Lorsqu'une zone à détecteur inertiel est mise en test de marche, la valeur du niveau de choc enregistré sur la structure est affichée, ainsi que la lettre W qui clignote, indiquant que la zone est en test de marche.

Lorsqu'une zone à détecteur inertiel provoque l'activation de l'alarme, la valeur du niveau de "Force" responsable de l'alarme est mémorisée dans le journal ingénieur en remplacement de la partie "mois" de la date mémorisée.

Comme ce niveau peut à nouveau être simulé par l'ingénieur pendant un test de marche de la zone, ceci offre l'avantage de permettre la confirmation de la cause de toute activation d'une zone à détecteur à inertie donnée.

Une "FORCE D'ATTAQUE" "1" est plus sensible que la valeur "9"

ZONE D'ACCES (Ac)

Les zones programmées comme ALARME peuvent également être programmées comme ACCES. L'opérateur peut traverser les ZONES D'ACCES pendant les temps d'entrée et de sortie, sans déclencher le système. Lorsque l'installation est armée et qu'une ZONE D'ACCES se déclenche, l'état d'alarme complète se produit immédiatement.

Si des SIRENES TEMPORISÉES sont PROGRAMMÉES, la sortie de TRANS-MISSION TELEPHONIQUE D'ALARME s'active immédiatement et les sirènes fonctionnent après expiration du délai de temporisation programmé.

ZONE 24 HEURES (24)

On peut programmer des ZONES D'ALARME comme ZONES 24 HEURES.

Comparaison ZONES 24 HEURES / ZONE AUTOPROTECTION		
Fonctions disponibles	Zone 24 heures	Zone autoprotection
Exclusion possible	Oui	Non
Comptage 2 coups possible	Oui	Non
Exclusion protection partielle	Oui	Non

COMPTAGE 2 COUPS
ET FONCTIONS
ASSOCIEES(2c)

Il est possible de programmer une zone d'alarme en COMPTAGE 2 COUPS. Elle doit alors être activée deux fois au cours d'une "fenêtre temporelle" donnée pour provoquer un état d'alarme complet.

Au moment de la réception d'un premier déclenchement en provenance d'une ZONE DE COMPTAGE 2 COUPS, le décompte d'un délai prend cours. On appelle ce délai la FENETRE TEMPORELLE DU COMPTAGE 2 COUPS, qui peut être programmée entre 1 et 99 minutes. Si un second déclenchement en provenance de la ZONE DE COMPTAGE 2 COUPS se produit avant expiration du délai, une alarme complète se déclenche.

Si aucun second déclenchement ne se produit, le premier est ignoré et il faudra deux nouveaux déclenchements (dans la fenêtre temporelle programmée) pour qu'une alarme complète se déclenche.

DUREE D'OUVERTURE
EN COMPTAGE 2
COUPS

Cette fonction surveille tout démarrage du décompte de la FENETRE TEMPORELLE DE COMPTAGE 2 COUPS et si la zone de détection reste ouverte plus longtemps que la DUREE D'OUVERTURE EN COMPTAGE 2 COUPS programmée (en secondes), l'attribut comptage 2 coups est ignoré et une alarme se déclenche immédiatement.

Un déclenchement unique d'une ZONE A COMPTAGE 2 COUPS n'est pas enregistré par la mémoire.

EXCLUSION
OPERATEUR(Ex)

Dans le cas de ZONES CLE, LUMIERE, TECHNIQUE, FEU, PANIQUE ET AUTOPROTECTION, la possibilité d'EXCLUSION est automatiquement éliminée.

L'EXCLUSION de la MARCHÉ FORCÉE et de la MARCHÉ PARTIELLE outrepassent automatiquement cette programmation. Il faut donc être prudent au moment de décider quelles sont les commandes à programmer pour chaque zone.

**OPTIONS MARCHÉ
FORCÉE**

Marché forcée

Sélectionner cette option à partir de la section "Options marché forcée" du menu DIVERS. Les options suivantes sont disponibles:

PASDEMAR.FORCÉE

Indique que l'option marché forcée n'est pas sélectionnée.

ZONE RESTE EXCLU

Toute zone en circuit ouvert lors de l'armement de l'installation sera exclue jusqu'à ce que le système soit désarmé.

ZONEVAL.QDZONEOK

Comme ci-dessus, si une zone exclue se ferme, elle sera automatiquement reprise dans le système et son ouverture ultérieure provoquera une activation.

ZONEVAL.ENFINSOR

Supprime l'option exclusion forcée lorsque le temps de sortie est écoulé. La commande exclut donc uniquement les zones ouvertes durant le temps de sortie programmé.

REMARQUE:

La marche forcée concerne uniquement les zones d'alarme auxquelles a été affectée l'attribution "Exclure". Les zones Entrée/Sortie ou Accès ne peuvent pas être exclues automatiquement.

SYSTEMEFRACTIONNÉ

Ce chapitre porte sur les fonctions de fractionnement des groupes. Vous pouvez programmer jusqu'à 2 groupes et 1 groupe (ou zone) commun.

Un groupe commun est un groupe qui est armé quand les 2 autres groupes sont armés.

Ces menus permettent d'affecter les zones à un groupe. Affectez les codes à un groupes dès que vous les avez programmés. Si vous avez fractionné le système, la plupart des options demandent quel groupe vous souhaitez modifier.

Souvenez-vous: pour chaque groupe programmé, vous devez programmer au moins un code!

Nombre de Groupes

Programmez combien de groupes comporte le système, 1 ou 2.

Zone commune

Cette option vous permet de choisir si le système comporte une zone (ou groupe) commun ou pas.

Affecter zones

Ce sous menu permet d'affecter les zones aux groupes (G1 ou G2) ou au groupe commun (C1).

Fractionnement claviers

Dès que cette option est activée, il ne sera plus possible de commander un groupe que via les claviers qui lui sont affectés.

**OPTIONS ENTREE/
SORTIE**

TEMPS D'ENTREE/SORTIE Ces commandes déterminent les durées de temporisation prévues pour la sortie et l'entrée dans les locaux.

MISE EN MARCHE PAR PORTE FINALE Lorsque cette fonction est utilisée, le TEMPS DE SORTIE est automatiquement annulé quatre secondes après que la ZONE TEMPORISEE est ouverte et refermée. Si la ZONE TEMPORISEE est encore ouverte à la fin du TEMPS DE SORTIE, le délai de sortie est prolongé jusqu'à la fermeture de la ZONE TEMPORISEE.

L'usage de cette fonction n'est pas recommandé dans les situations où la ZONE Entrée/Sortie ou Accès est un détecteur de mouvement.

OPTIONS DEFAUT DE SORTIE Si la ZONE TEMPORISEE est ouverte à l'expiration du TEMPS DE SORTIE, et si "sirène" est programmée dans le menu "defaut de sortie" alors le système s'arme entièrement et une alarme a lieu.

TEMPS D'ENTREE ETENDU Afin d'éviter de fausses alarmes provoquées par le fait que l'opérateur dépasse le TEMPS D'ENTREE normal. Si le code opérateur n'est pas introduit avant la fin du TEMPS D'ENTREE normal, le signal sonore/sirène intérieur seul fonctionne pendant le TEMPS D'ENTREE ETENDU qui a été programmé. Si l'opérateur introduit son code avant expiration de ce délai SUPPLEMENTAIRE, aucune alarme complète ne se déclenche. Si à ce moment, le code n'a pas été introduit, l'alarme complète se déclenche et fait fonctionner tous les signaux sonores et le transmetteur téléphonique. Le temps d'entrée étendu est programmable.

MARCHE PARTIELLE (Mp) ET COMMANDES ASSOCIEES L'ARMEMENT de la MARCHE PARTIELLE exclut automatiquement les zones d'ALARME, D'ACCES et d'ENTREE/SORTIE, tout en permettant l'armement partiel de l'installation sans que l'on doive exclure manuellement chaque zone. L'attribut "Mp" doit donc être assigné aux zones concernées.

Avec la MARCHE PARTIELLE les options suivantes sont disponibles:

- (i) Armement partiel avec entrée/sortie
Les temps d'entrée/sortie normaux programmés s'appliquent.
- (ii) Armement partiel avec armement immédiat.
Le système s'arme deux secondes après la sélection de l'armement partiel.
Aucun buzzer de sortie ne fonctionne.

Toutes les zones ENTREE/SORTIE qui peuvent être activées en sortant peuvent être programmées comme EXCLUES de la MARCHE PARTIELLE. S'il n'en est pas ainsi, l'activation d'une zone ENTREE/SORTIE après armement avec la commande de MARCHE PARTIELLE provoque le démarrage du TEMPS D'ENTREE.

CONVERSION DE
ZONES D'ACCES EN
ZONES ENTREE/SORTIE
PAR LA MARCHE
PARTIELLE

Les zones programmées comme zones d'ACCES peuvent être converties automatiquement en zones d'ENTREE/SORTIE lorsque le système est en MARCHE PARTIELLE. Pour ce faire, programmer l'option "Accès -> ES" en service dans le menu "Carillon/Partiel".

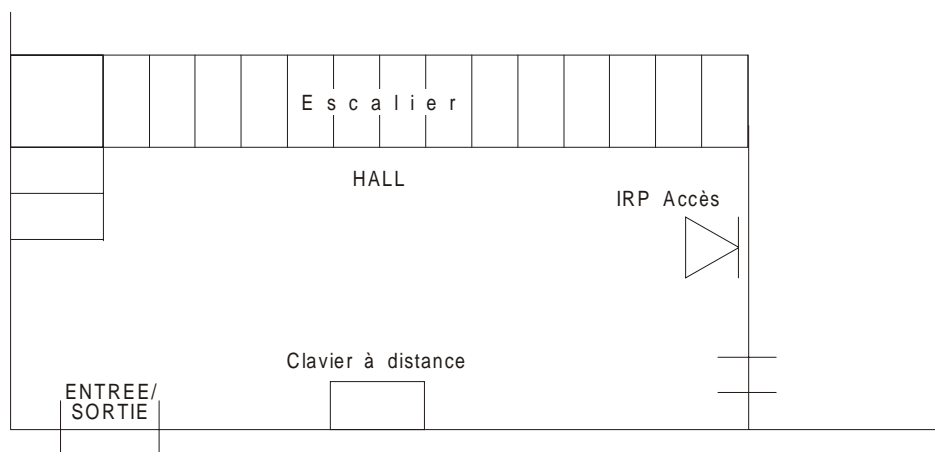

Dans cet exemple, on suppose que l'opérateur désire que le hall soit protégé lorsque la MARCHE PARTIELLE est sélectionnée. Ce ne serait normalement pas possible car l'installation ne peut être désarmée sans que l'IRP soit activé. L'exclusion de l'IRP d'ACCES aurait pour effet que le hall et l'escalier vers le premier étage seraient vulnérables à une intrusion. L'introduction de cette nouvelle commande permet une protection complète, du fait que l'IRP se comporte dès lors comme une zone ENTREE/SORTIE lorsque la MARCHE PARTIELLE est en service.

SORTIE(S) D'ALARME PAR
TRANSMETTEUR
TELEPHONIQUE EN
MARCHE PARTIELLE

Il est possible d'empêcher le fonctionnement des sorties d'ALARME par transmetteur téléphonique pendant la MARCHE PARTIELLE. Cette commande n'affecte que les sorties ALARME vers le transmetteur téléphonique (y compris les rapports étendus RD6202). Toutes les autres sorties vers le transmetteur téléphonique restent en fonction. **Non autorisé sur centale NF-A2P.**

Une sortie séparée vers le transmetteur téléphonique peut être programmée de manière à être active lorsque la MARCHE PARTIELLE est sélectionnée (Partiel). Cette sortie est remise à zéro lorsque l'on coupe la MARCHE PARTIELLE.

CARILLON ET COMMANDES ASSOCIEES

La fonction CARILLON ne peut être en fonctionnement que lorsque l'installation est désarmée. Son but est de donner une indication en cas d'ouverture d'une zone désignée. Les signaux sonores d'avertissement peuvent être:

- (i) le buzzer de sortie fonctionnant pendant trois secondes
- (ii) le buzzer de sortie et la sirène intérieure fonctionnant pendant une seconde.

On peut faire appel à cette possibilité pour servir d'avertissement en cas d'accès à un secteur réservé, etc.

Le CARILLON est normalement à l'ARRET, mais on peut le mettre en service en sélectionnant "CARILLON" au menu utilisateur.

CARILLON EN MARCHE PENDANT LA PERIODE DE DESARMEMENT

Si la fonction "Carill.Bloqué" est sélectionnée dans le menu CARILLON, le CARILLON reste en fonction chaque fois que l'installation est désarmée, jusqu'à désarmement manuel par l'utilisateur.

Alarme panique au clavier et fonctions associées

SIRENE EN CAS D'ALARME PANIQUE

L'alarme panique est mise en marche en appuyant simultanément sur les touches "□" et "#" ou ("↓" et "↑") de tout clavier. Cette mise en marche peut être silencieuse ou avec sirènes (en fonction de la programmation des sirènes de l'alarme panique).

Le réglage par défaut des ZONES PANIQUE et des sirènes de l'ALARME PANIQUE AU CLAVIER est que toutes les sirènes fonctionnent. Si "PANIQUE SILENCE" est sélectionné, l'ALARME PANIQUE met en marche le transmetteur téléphonique, mais non les sirènes.

Aucun retard au déclenchement des sirènes ne s'applique en cas d'alarme panique.

Surveillance des défauts de ligne et buzzer

Lorsqu'on utilise un transmetteur téléphonique, la mise en marche de l'ALARME PANIQUE peut entraîner le fonctionnement de toutes les sirènes en cas de défaut de communication.

Le système surveille les cas de DEFAUT DE LIGNE et réagit de la manière suivante:

- (a) Apparition du défaut alors que le système est armé
Enregistrement du DEFAUT DE LIGNE dans la mémoire ingénieur.
- (b) Disparition du défaut alors que le système est encore armé
Enregistrement de LIGNE EN ORDRE dans la mémoire ingénieur.
- (c) Affichage = zones activées (si une activation d'alarme s'est produite). Si l'on appuie sur "0" pour annuler l'affichage, "DEFAUT DE LIGNE" apparaît et le buzzer fonctionne, s'il est programmé. Introduire un code opérateur pour arrêter le buzzer.
- (d) Apparition du défaut alors que le système est à l'arrêt
Affichage = DEFAUT DE LIGNE et fonctionnement du buzzer, s'il est programmé. Introduire un code opérateur pour arrêter le buzzer.
- (e) Disparition du défaut alors que le système est désarmé
Affichage = LIGNE EN ORDRE, indiquant que la ligne a été en
d é r a n g e m e n t ,
mais est à nouveau en ordre.
- (f) Si le DEFAUT DE LIGNE est encore présent au moment de l'armement.
L'affichage annonce le DEFAUT DE LIGNE pendant la période de sortie.
Le système s'arme normalement.

REMARQUE1: Un 0V applique à l'entrée "défaut de ligne" de la centrale à l'entrée LM = défaut de ligne. Négatif retiré de l'entrée LM = ligne en ordre.

REMARQUE2: Lorsque l'option buzzer est choisie, le buzzer ne peut fonctionner qu'UNE FOIS par PERIODE DE DESARMEMENT, ceci afin d'éviter qu'une ligne téléphonique intermittente ne fasse fonctionner le buzzer de manière répétée.

REMARQUE3: Les SIRENES TEMPORISEES deviennent automatiquement IMMEDIATES en cas de DEFAUT DE LIGNE.

Remise à zéro ingénieur par l'entrée Défaut de communication

L'ENTREE DEFAUT DE COMMUNICATION de la carte principale est conçue pour être utilisée avec des dispositifs d'appel de la police possédant une sortie qui est activée en cas de "défaut de communication". Lorsque la chose se produit, toutes les SIGNAUX SIRENES TEMPORISEES deviennent automatiquement des SIGNAUX SIRENES IMMEDIATES.

Cette entrée peut également être programmée pour s'adapter à la fonction REMISE A ZERO INGENIEUR. Ceci permet qu'une impulsion négative, appliquée à l'entrée pendant que le système est DESARME, produise la REMISE A ZERO INGENIEUR. L'entrée fonctionne encore comme entrée de DEFAUT DE COMMUNICATION lorsque le système est ARME.

On peut utiliser cette possibilité pour la remise à zéro par BOUTON POUSSOIR ou COMMUTATEUR A CLE, lorsque le message de REMISE A ZERO INGENIEUR est affiché alors que le système est DESARME.

Procédure de remise à zéro ingénieur par l'utilisateur

Cette procédure concerne le réarmement d'une installation avec remise à zéro ingénieur et fonction de numéro de station centrale à distance. Suite à une alarme ayant mis le transmetteur téléphonique en contact avec la station centrale, lorsque le code opérateur est introduit pour mettre fin à l'alarme, la centrale affiche le message suivant:

Appel Ing. NN chiffres	Nombre à deux
---------------------------	---------------

L'opérateur doit alors contacter la société d'alarme pour examiner la cause de l'alarme et analyser le nombre de deux chiffres qui s'est affiché. Le cas échéant, la station centrale communiquera à l'opérateur un code unique à 4 chiffres permettant de réarmer la remise à zéro ingénieur.

Une fois en possession de ce code, l'opérateur peut réarmer l'installation comme suit, à partir de l'affichage heure/date.

- | | | | |
|----------------|--|------------------|--|
| Etape 1 | Introduire le code opérateur | CODE ACCEPTE | Le code est accepté. |
| Etape 2 | Introduire "Accepte" et défiler jusqu'à "RAZ Ingénieur OK" | MISE EN MARCHÉ ? | Il est à présent possible d'entrer dans cette section du menu. |
| Etape 3 | Introduire "Accepte", suivi du code à 4 chiffres communiqué par la station centrale. | RAZ Ingénieur OK | Il est à présent possible d'entrer dans cette section du programme. |
| Etape 4 | Taper "X" à plusieurs reprises jusqu'à l'affichage de "TERMINE ?" | CODE NN XXXX | Une fois le code introduit, l'écran affiche RAZ Ingénieur OK, indiquant que le réarmement a eu lieu. |
| | | RAZ Ingénieur OK | |
| | | TERMINE ? | Introduire "Accepte" (✓). L'affichage indique maintenant la date et l'heure. |
| | | 26 JAN 09:30 | |

REMARQUE 1: Si le message "Appel Ing." est ignoré au moment où l'installation est désarmée, il apparaîtra à nouveau lorsque l'opérateur tentera d'armer le système.

REMARQUE 2: Dans le cas d'une RAZ panique ingénieur ou autoprotection, les procédures de réarmement sont identiques à celles décrites ci-dessus.

REMARQUE 3: Le reset ingénieur sera accompagné d'une alarme autoprotection et d'une fin d'alarme autoprotection. Le buzzer interne sonnera pendant 5 secondes.

SORTIES LIBREMENT PROGRAMMABLES

Le système possède un certain nombre de "sorties librement programmables"

Pouvoir de coupure des sorties

Toutes ces sorties sont de type à collecteur ouvert et ont un pouvoir de coupure de 100 mA (centrale) et de 45 mA (dispositifs à distance).

Un collecteur ouvert est comparable à un interrupteur entre la sortie et le négatif. La polarité "+" est comparable à un contact NF et la polarité "-" est à un contact NO.

Chaque sortie peut être programmée pour un fonctionnement positif ou négatif.

Option	Fonctionnement
Positif (+)	Sortie normalement NEGATIVE devenant POSITIVE lorsqu'elle est activée.
Négatif (-)	Sortie normalement POSITIVE devenant NEGATIVE lorsqu'elle est activée.

Note: La polarité ne prend effet que lorsque l'on quitte le mode de programmation.

Numérotation des sorties

Les sorties sont réparties comme suit dans le système:

- Carte principale: 5 sorties (+ sorties sirènes)
- Emplacement à distance : 6 x 2 sorties (claviers et boîtiers)

Nombre total de sorties possible = 19

La numérotation des sorties est décrite dans le tableau ci-dessous:

Distant 1		Distant 2		Distant 3		Distant 4		Distant 5		Distant 6	
OA	OB	OA	OB	OA	OB	OA	OB	OA	OB	OA	OB
Buz.	n/a	Buz.	n/a.	Buz.	n/a	Buz.	n/a	Buz.	n/a	Buz.	n/a
6	7	8	9	10	11	12	13	14	15	16	17

Clavier à distance

La première sortie de chaque CD9038S33 est réservée au buzzer intégré au clavier.

Sortie buzzer

Ceci n'empêche pas de reprogrammer cette sortie pour les claviers aux emplacements 1 et 2; dans ce cas, le buzzer du clavier fonctionne selon l'option sélectionnée, ce qui peut être utile si l'on souhaite que le buzzer du clavier serve de "sirène intérieure" plutôt que de buzzer "entrée/sortie", par exemple.

Réglages par défaut des sorties

CARTE PRINCIPALE DE LA CENTRALE

Sortie	1	2	3	4	5	18	19
Réglage par défaut	Partiel	M/A	Alarme	Panique	Feu	Sirène intérieure	Sirène extérieure

DISPOSITIF SA DISTANCE

Le centrale peut disposer de 12 sorties à distance en adresses 1 à 6.

Toutes les sorties OA sont par défaut "BUZZER"

Toutes les sorties OB sont par défaut "INUTILISEES"

Instructions de câblage pour les sorties à collecteur ouvert: voir page 80.

Tableau descriptif des types de sorties

Type de sortie	Description
EXCLURE	Fonctionne lorsqu'une zone d'alarme est exclue ou si la "marche forcée" est utilisée. Se remet à zéro au DESARMEMENT suivant.
MARCHE/ARRET	Fonctionne lorsque le système est "ARME" (fin du temps de sortie) sur condition qu'aucune zone est exclue
ALARME	Fonctionne pour les activations de l'alarme lorsque le système est ARME. Se coupe lorsque le système est DESARME. Se coupe avec les sirenes intérieure.
PANIQUE	Fonctionne lorsqu'une alarme "panique" ou "attaque" a lieu. Se coupe lorsqu'on introduit un code.
FEU	Fonctionne pour l'activation d'une alarme incendie. Se coupe lorsqu'on introduit un code.
AUTOPROTECTION	Fonctionne pour toute alarme sabotage et alarme 24h, que le système soit "ARME" ou "DESARME".
BLOCAGE	Commute à la fin du temps de sortie (ARMEMENT) et au début du temps d'entrée (DESARMEMENT). Commute également pendant les tests de marche.
TECHNIQUE	Commute lorsqu'une zone technique s'ouvre et se remet à zéro lorsqu'elle se ferme.
BUZZER	Fonctionne pendant les temps d'entrée et de sortie.
SIRENE INTERIEURE	Fonctionne pour toutes alarmes. Vol / Autoprotection
SIRENE EXTERIEURE	Fonctionne en cas d'incendie (par intermittence), panique, médicale, et, si armé, en cas d'alarme, autoprotection, entrée/sortie et porte feu.
RAZ FEU	Fonctionne pendant 2 secondes, 10 secondes après chaque activation ou test de marche, à la première introduction d'un code valable après désarmement désarmement suite à une alarme.
MEDICAL	Fonctionne lorsqu'une zone médicale est déclenchée et se remet à zéro à la première introduction d'un code utilisateur valable.
IndExtM/A	Sortie controle de mise en service total. Est activée durant 20S après un mise en service total.

Type de sortie	Description
LUMIERE 1	Fonctionne pour la détection de la ZONE LUMIERE 1
LUMIERE 2	Fonctionne pour la détection de la ZONE LUMIERE 2
DFTSECTEUR	Fonctionne lorsque l'alimentation secteur vers la centrale de commande est interrompue. Se remet à zéro lorsqu'elle est rétablie.
MARCHEPARTIELLE	Fonctionne lorsque l'option d'armement en "MARCHE PARTIELLE" est utilisée pour ARMER le système.
SYSTEMEOK	Fonctionne lorsque toutes les zones non exclues (alarme, autoprotection, panique ou feu) sont fermées. Peuvent être inclus les états alimentation et/ou zones d'accès et de sortie, selon programmation.
INGENIEUR	Fonctionne lorsque la centrale est en mode ingénieur.
DEFAUT ALIM.	Fonctionne lorsque le test automatique de batterie détecte une charge faible (10 V).
TESTDEMARCHE	Fonctionne pendant 4 secondes lorsqu'une zone quelconque est ouverte pendant un test de marche en mode ingénieur.
INUTILISE	Option sélectionnée lorsque la sortie n'est pas utilisée.
TESTALIM.	Permet de commander le test des batterie sur le chargeur déportés.
TECHNIQUE + JDB	Fonctionne de la même manière qu'une sortie technique mais les événements sont enregistrés dans le journal ingénieur.

Exemple de programmation de sortie

Etape 1 Premier affichage

TYPE DESORTIE

Il est à présent possible d'entrer dans cette section du programme.

Etape 2 Introduire "Accepte" (✓)

01 PANIQUE +

L'affichage indique le premier numéro de sortie (01) et l'option qui est programmée (PANIQUE). A droite, on voit un "+" ou un "-" qui indique si la polarité est positif ou négatif.

Etape 3 Pour sélectionner une autre option, introduire "Accepte" (✓)

01 FEU +

Clignotant

Etape 4 Utiliser la touche "# (↓)" pour faire défiler les différents types de sorties

01 BLOCAGE+

Clignotant

L'option (PANIQUE) se met à clignoter à l'affichage pour indiquer qu'il est à présent possible de la modifier.

01 AUTOPROTECTION+

Clignotant

01 BLOCAGE+

Clignotant

Etape 5 Lorsque l'option souhaitée s'affiche, introduire "Accepte" (✓) pour la sélectionner (p.ex. BLOCAGE)

01 BLOCAGE +

Etape 6

01 BLOCAGE +

L'option sélectionnée ne clignote plus et est maintenant programmée.

Etape 7

Faire alterner entre "+" et "-" au moyen de la touche "# (↓)" et introduire "Accepte" (✓) lorsque la polarité souhaitée est affichée.

01 BLOCAGE -

Clignotant

Le "+" clignote pour indiquer qu'il peut être modifié.

La nouvelle polarité est maintenant programmée et l'affichage ne clignote plus.

Il est maintenant possible de faire défiler jusqu'à une autre sortie au moyen de la touche "# (↓)" ou de quitter le menu en introduisant "Rejet" (X).

Note: La polarité ne prend effet que lorsque l'on quitte le mode de programmation.

**TRANSMETTEUR
TELEPHONIQUE**

DESCRIPTION GENERALE

Le transmetteur téléphonique destiné à relier la centrale d'alarme à un dispositif à distance. Ce dispositif à distance peut être une station centrale de surveillance ou l'ordinateur de l'installateur servant à des tâches de service et de maintenance.

Le RD6202S33 est raccordé à la centrale de commande par l'intermédiaire d'un câble plat à 8 conducteurs. Le transmetteur est entièrement programmable à partir du clavier de la centrale de commande. Programmation et fonctions disponibles, voir le Manuel complet du transmetteur téléphonique .

**Caractéristiques du
matériel**

- * Entrée/sortie ligne téléphonique
- * Deux sorties (collecteur ouvert 30 mA)
- * Sortie 12 V protégée par fusible

**Caractéristiques du
logiciel**

- * Numérotation programmable Impulsion/DTMF
- * 4 numéros de téléphone pour la centrale de raccordement
- * 16 chiffres par numéro
- * Un numéro PABX de 2 chiffres
- * Transmission de rapports deux directions/alternance
- * Détection de tonalité d'appel
- * Numéro de compte utilisateur de 1 à 6 chiffres
- * Fonction de verrouillage ingénieur

LISTE DES MESSAGES SYSTEME ET DES MES- SAGES D'ERREUR	Affichage	Description
	1 TOUCHE PR STOP	Utilisé en cours d'impression, indique que l'on peut arrêter l'impression en appuyant sur n'importe quelle touche du clavier.
	ACCES REFUSE	Le code introduit est refusé parce qu'il n'est pas valable. Ceci se produit généralement suite à une erreur de frappe. Essayer une nouvelle fois d'introduire le code.
	RAZ ING.	Une remise à zéro ingénieur est nécessaire avant que le système puisse être réarmé.
	ARRET IMPOSSIBLE	L'ingénieur ne peut désarmer le système.
	ATTENDRE	L'opération sélectionnée est en cours d'exécution.
	AUTO PRO CODE	Si un code non valable est introduit dix fois de suite, l'autoprotection des codes se déclenche et il faut attendre quatre-vingt-dix secondes avant de réessayer.
	CLAVIER BLOQUE	Indique que le clavier est bloqué suite au fonctionnement d'une zone mettant le clavier hors service. Cette zone doit être remise à zéro avant que le clavier puisse être utilisé.
	DEFAUT CLAVIER	La communication entre le clavier et la centrale est perturbée. Vérifier le câblage.
	DEFAUT TRANS	Indique que le transmetteur n'est pas présent.
	D LIGNE	Dérangement à la ligne arrivant au transmetteur téléphonique.
	ERREUR	(Au moment de l'introduction d'un nouveau code). Choisir un autre code car celui-ci entre en conflit avec un code existant.
	ETES VOUS SUR ?	Ce message demande que l'on introduise une nouvelle fois "Accepte" (✓). Il s'affiche lorsque l'on introduit dans le programme certaines modifications ayant des conséquences importantes.
	IMPOSSIBLE EXCLURE	Indique qu'une zone sélectionnée par l'utilisateur en vue de l'exclure ne peut être désactivée par la centrale, soit par suite d'un choix de l'ingénieur soit parce qu'il s'agit d'une zone incendie, autoprotection, etc.
	No. TEL SECRET	Les numéros de téléphone programmés sont "secrets" et ne peuvent être "lus". Ils peuvent être reprogrammés.

Affichage	Description
NON AUTORISÉ	Message d'ordre général indiquant que le programme ou la fonction sélectionnée n'est pas autorisé dans le système.
NON PROGRAMMÉ	La fonction demandée n'est pas disponible dans cette version du programme.
TERMINÉ ?	Introduire "Accepte" à l'affichage de ce message lorsque la sélection de fonctions en mode utilisateur est terminée.
TOUCHE NONVALIDE	La touche actionnée ne s'applique pas à la fonction en cours.
TRANS.BLOQUE	Indique que le transmetteur est bloqué par l'ingénieur et ne peut donc être reprogrammé que si l'on élimine ce blocage.

INSTALLATION DE RELAIS SUPPLÉMENTAIRES

1. Les bobines doivent être de 12 V, avec une impédance minimum de 290 ohms.
2. Toujours monter une diode en parallèle sur la bobine.

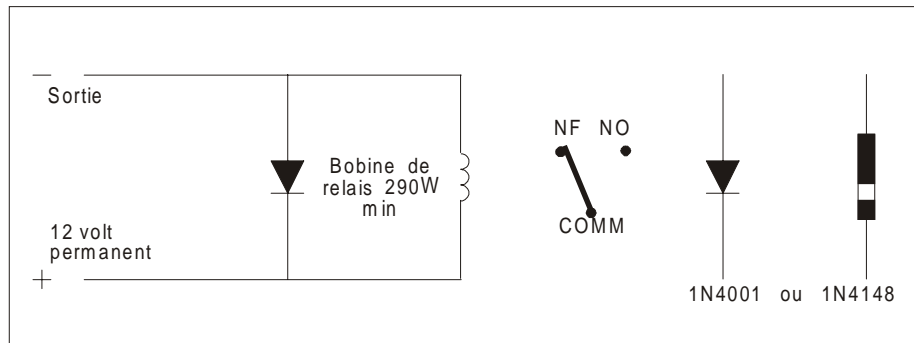

3. Si le relais doit commuter le courant secteur de 220 V, NE PAS le monter à l'intérieur de la centrale de commande.

RACCORDEMENT D'UN RELAIS SUR L'UNE DES SORTIES PROGRAMMABLES DE LA CENTRALE (1 à 5)

Le module à relais autonome RC213 peut se raccorder à toute sortie programmable de la manière suivante:

- Négatif à - la sortie programmable.
Positif à - la borne d'alimentation positive de la centrale 9.

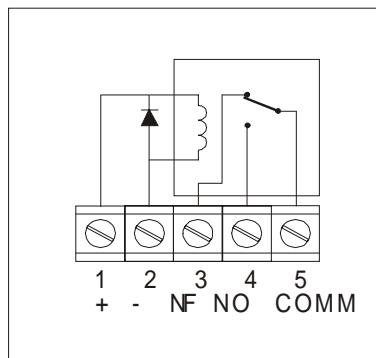

Caracteristiques de la bobine
12VDC
400W

Caracteristiques du contact
24VDC
2A

Le positionnement de ces relais doit être effectuée de telle manière qu'il ne puissent causer de dégradation par risque de contact des conducteurs avec d'autres organes.

Il est possible de placer ces relais sur le coté supérieure gauche du boitier arriere à coté du transmetteur.

**RACCORDEMENT D'UN
RELAIS A LA SORTIE OB
DU CLAVIER DISTANCE**

Négatif à la sortie OB

Positif à

- (i)
- (ii)
- (iii)

Borne A du câble à quatre conducteurs du dispositif à distance.
Alimentation auxiliaire + (borne 9) de la centrale de commande.
SORTIE positif d'un bloc alimentation supplémentaire.
Raccorder la borne négative de ce bloc au négatif (borne 8) de la centrale de commande.

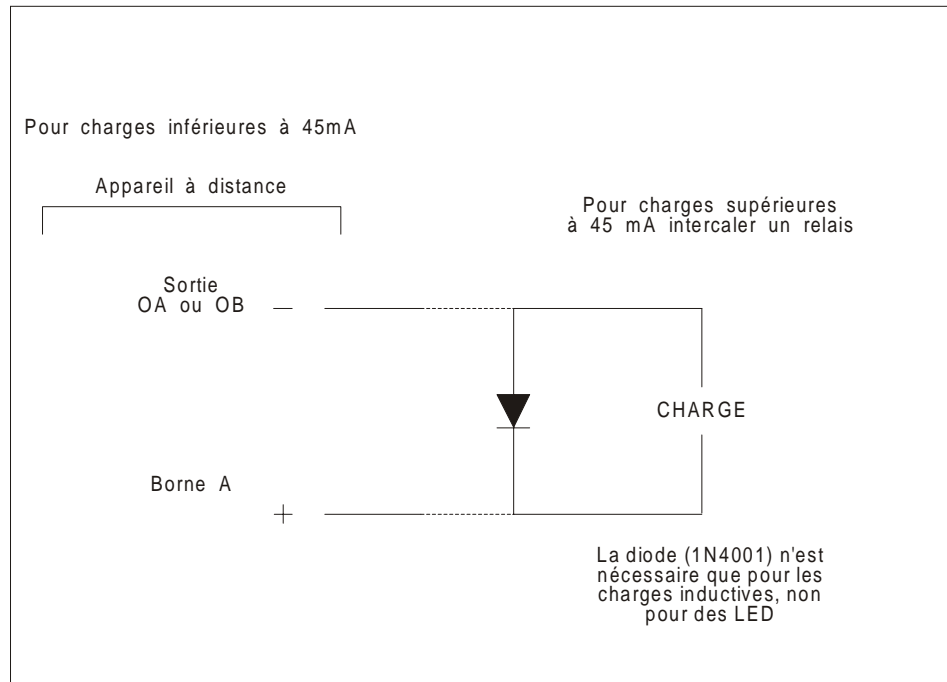

Installation d'un flash

Raccorder aux bornes "sirène intérieure" de la centrale.

Montage de LED

Si l'on utilise une LED comme voyant, utiliser la formule suivante pour calculer la valeur de R1:

$$R1 = (V - 2) / I$$

R1 = Valeur de R1 en ohms

V = Tension continue d'alimentation en volts

I = Courant dans la LED en A

c.-à-d. pour faire fonctionner une LED standard de 5 mm à 10 mA au moyen d'une tension d'alimentation de 12 V

$$R1 = 1000 \text{ ohms (1K).}$$

La borne négative de la LED est repérée par un méplat latéral ou par le conducteur le plus court.

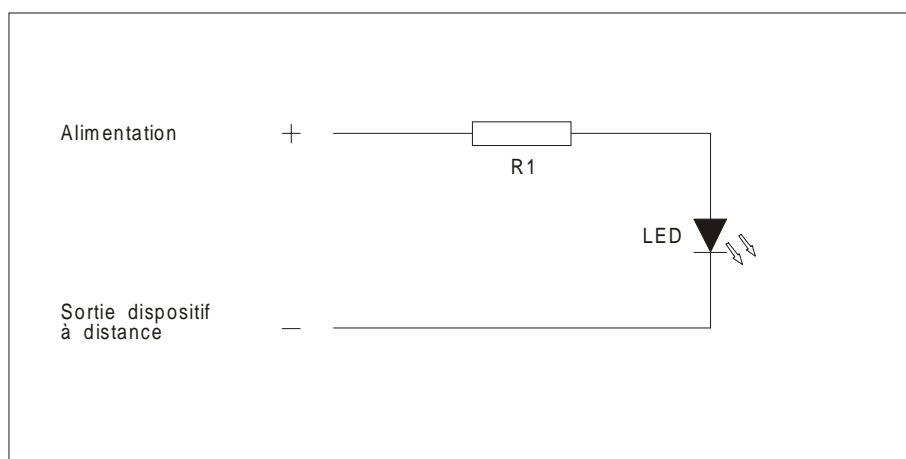
**Montage de blocs d'alimentation auxiliaires**

Alimentation d'un transmetteur téléphonique autonome au moyen d'un bloc d'alimentation auxiliaire.

Alimentation des signaux sonores à partir d'un bloc d'alimentation auxiliaire

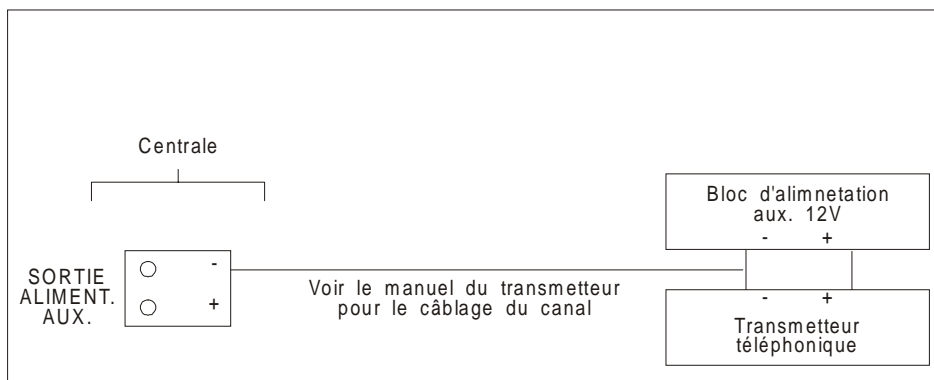

Signaux sonores

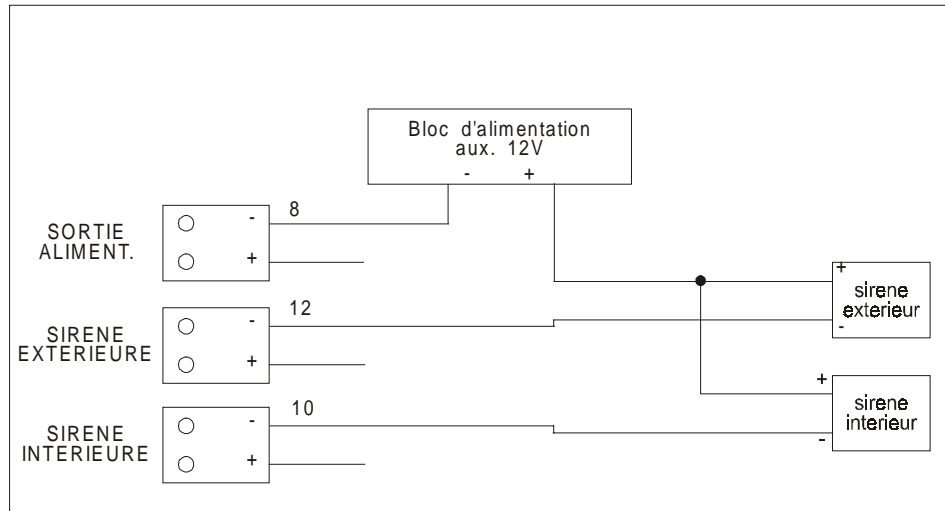

REMARQUE: Le pouvoir de coupure de chaque sortie pour signal sonore est d'1 A.
Pour des consommations supérieures à 1 A, intercaler un relais.

Raccordements aux sorties du clavier

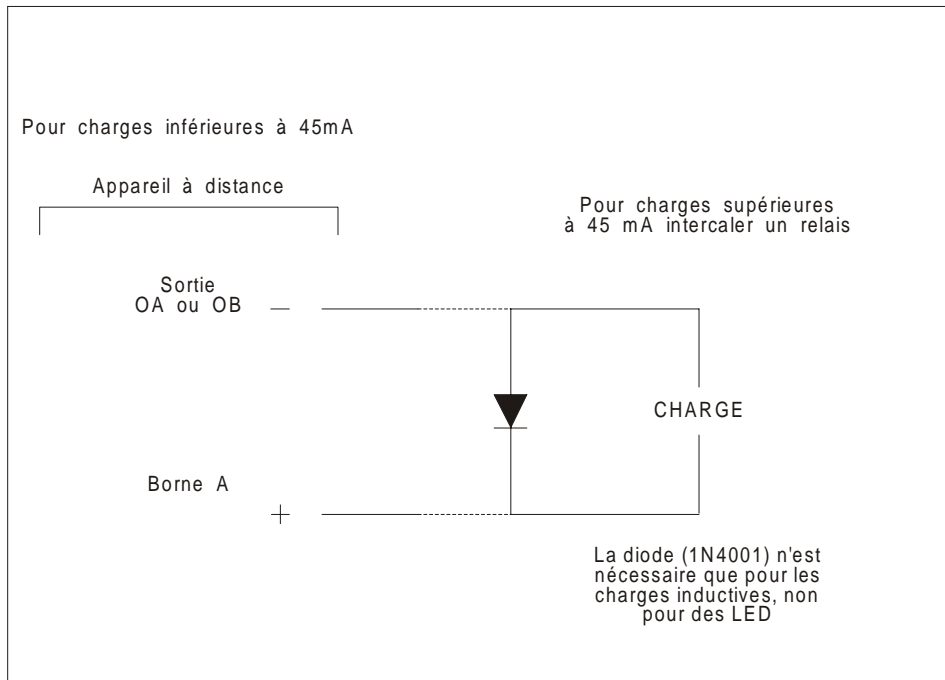

DISPOSITIF D'ÉCLAIRAGE EXTÉRIEUR NITEWATCH

Fonctionnement normal du dispositif Nitewatch

La nuit, si le détecteur du NITEWATCH détecte un mouvement à l'extérieur, il met automatiquement en "MARCHE" un éclairage extérieur pour une durée préprogrammée (réglée par le technicien réalisant l'installation). Si le mouvement prend fin, l'éclairage s'éteint dès que ce laps de temps prédéterminé est écoulé. Si le mouvement continue, l'éclairage reste en "MARCHE" ou, s'il est à l'"ARRÊT", se remet en "MARCHE".

La centrale de commande permet de raccorder deux zones extérieures à détecteurs NITEWATCH par système.

Toutes les fonctions d'allumage de l'éclairage NITEWATCH sont accessibles à l'utilisateur dans la partie "ÉCLAIRAGE" du menu (Voir dépliant au centre du Manuel d'utilisation).

Les possibilités suivantes sont disponibles:

ALLUME ÉCLAIRAGE

Sert à mettre manuellement une sortie de zone éclairage en "MARCHE" ou "ARRÊT". Introduire "✓" (appuyer simultanément sur les touches "0" et "#") et introduire le numéro de la ZONE D'ÉCLAIRAGE à mettre en MARCHE/ARRÊT, puis introduire une seconde fois "✓" pour exécuter la commande.

ÉCLEN CARILLON

Sert à faire fonctionner le buzzer du clavier si la ZONE D'ÉCLAIRAGE se déclenche. Elle fonctionne également de jour. Pour sélectionner cette fonction, introduire "✓", suivi de la ZONE D'ÉCLAIRAGE souhaitée, puis introduire une nouvelle fois "✓".
Pour mettre la fonction "signal sonore" à l'arrêt, répéter la même séquence. Chaque fois que la ZONE D'ÉCLAIRAGE est activée, le buzzer fonctionne pendant un bref instant, puis s'arrête pendant 1 minute, ceci afin d'éviter le désagrément de fonctionnements répétés du buzzer suite à une seule et même perturbation.

REMARQUE:

Il est important de se rappeler que les détecteurs extérieurs NITEWATCH sont des détecteurs infrarouges passifs. Ces appareils détectent les taches de soleil, les animaux, etc. qui se déplacent pendant la journée. L'utilisation du "signal sonore" est donc déconseillée dans ce type d'environnement.

TEST DE MARCHE ÉCL

Sert à la vérification du bon fonctionnement de DÉTECTEURS NITEWATCH. Pour l'effectuer, introduire "✓" suivi du numéro de la ZONE D'ÉCLAIRAGE à vérifier, puis introduire à nouveau "✓". Marcher devant un détecteur de la zone: l'éclairage s'allumera. Rester immobile jusqu'à ce que l'éclairage s'éteigne avant de poursuivre le test. Pour mettre la fonction de test à l'"ARRÊT", répéter la même séquence.

INHIBER ÉCLAIRAGE

La fonction ANNULATION sert à mettre le dispositif NITEWATCH hors service, ce qui peut être utile lorsque l'utilisateur connaît la cause de la perturbation, mais souhaite momentanément annuler le fonctionnement du système.
Pour sélectionner cette fonction, introduire "✓" suivi du numéro de la ZONE D'ÉCLAIRAGE à annuler, puis introduire à nouveau "✓". La ZONE D'ÉCLAIRAGE En question est à présent inactive. Pour la remettre en fonction, répéter simplement la même séquence.

Autres fonctions

Pour votre facilité, il existe d'autres options qui peuvent être prévues dans le système par le technicien effectuant l'installation.

- Programmation de l'éclairage de manière à ce qu'il se mette en MARCHE à l'heure normale de la sortie et se mette à l'ARRÊT lorsque vous avez quitté les locaux.
- Programmation de la mise en MARCHE de l'éclairage en cas d'activation de l'alarme.

Matériel nécessaire

1. Tête(s) de détection I.R.P NITELWATCH, disponible(s) en grand angle (W), longue portée (L) ou rideau (C).
2. CARTE SUPPLÉMENTAIRE Nitewatch.
3. RELAIS: un relais par zone, bobine 12 V 290 ohms minimum et déparasitée par une diode 1N4001 ou autre dispositif.

Fonctionnement

Les têtes de détection I.R.P. Nitewatch sont montées à l'extérieur des locaux afin de détecter toute personne s'en approchant. Le fonctionnement peut être le suivant:

1. DÉCLENCHEMENT DE NUIT: allume les projecteurs.
2. DÉCLENCHEMENT DE JOUR: les projecteurs ne s'allument pas, mais si le SIGNAL SONORE NITELWATCH est sélectionné (pendant que le système est désarmé), le BUZZER ENTRÉE/SORTIE fonctionne pendant une seconde.

On peut disposer de deux zones entièrement indépendantes possédant leurs propres détecteurs et projecteurs.

Installation

Supposons que l'on installe deux ZONES NITELWATCH d'éclairage: trois ENTRÉES DE ZONE sont nécessaires:

Une zone de déclenchement Nitewatch

Une seconde zone de déclenchement Nitewatch

Sorties (DEUX sorties maximum)

Une zone de capteur de lumière du jour. Ce sont des sorties programmables, qui sont programmées comme SORTIES ZONES D'ÉCLAIRAGE 1 et 2. Elles commandent les RELAIS d'allumage des projecteurs.

Temps de remise à zéro des projecteurs

On peut programmer une DURÉE DE REMISE À ZÉRO pour chaque ZONE D'ÉCLAIRAGE. Cette DURÉE DE REMISE À ZÉRO reste non entamée tant qu'un détecteur est activé. Ceci permet aux projecteurs de rester en MARCHE tant que des mouvements se produisent dans la zone soumise à la détection. Cette DURÉE DE REMISE À ZÉRO peut être réglée entre 1 et 99 minutes.

MARCHE des projecteurs pendant l'armement du système.

Il est toujours désagréable d'armer le système dans les endroits mal éclairés et de quitter les locaux pendant les heures d'obscurité. Afin de fournir de l'éclairage pour quitter les locaux, les projecteurs peuvent fonctionner automatiquement au moment de l'armement du système. Toute zone Nitewatch peut se mettre en MARCHE selon les besoins. La durée de MARCHE de l'ÉCLAIRAGE est égale à la durée de sortie PLUS la DURÉE DE REMISE À ZÉRO de la zone d'éclairage.

MARCHE des projecteurs lorsque le système est en alarme

Les projecteurs se mettront en MARCHE pendant les heures d'obscurité si le système est activé. On peut programmer comme suit leur mise à l'ARRÉT:

- (i) mise à l'ARRÉT lorsque le système est désactivé par l'opérateur;
- (ii) mise à l'ARRÉT à la fin de la temporisation sirène.

SCHÉMA DE CÂBLAGE
DU SYSTÈME
NITWATCH

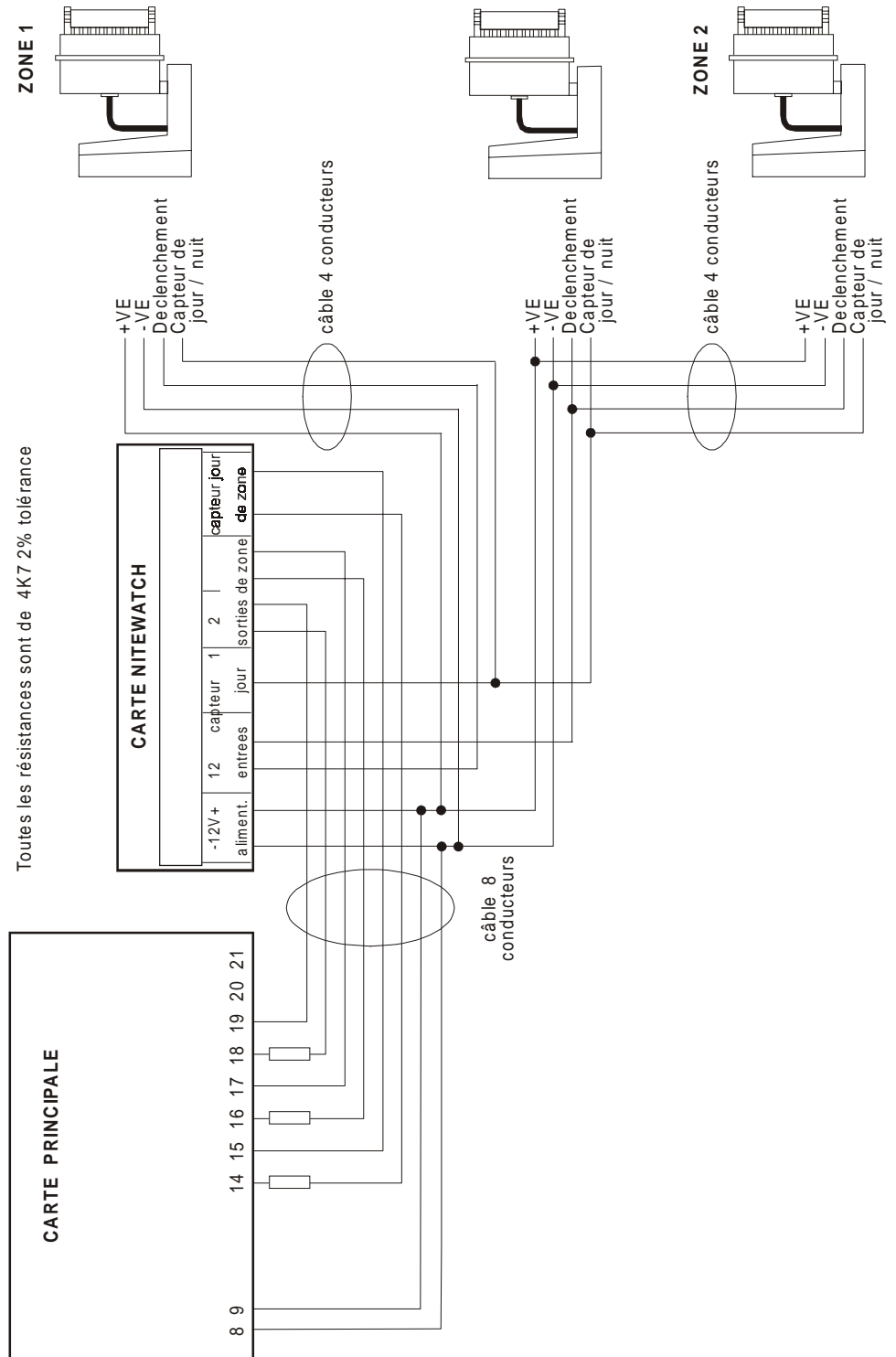

Toutes les résistances sont de 4K7 2% tolérance

CARACTERISTIQUES TECHNIQUES - CD7202S3

Sorties signalisation

12 V cc +25% /- 5%

Surintensité

Sirène intérieure

1 A

Sirène extérieure

1 A

Si le courant total est supérieur à 1 A pour les dispositifs ci-dessus, la charge sera partagée par la batterie de réserve.

Sorties programmables

Peuvent fournir 100 mA pour la sortie 1 (borne 39) et 80 mA pour les sorties 2 à 5 (bornes 40 à 43).

Caractéristiques des zones

8 zones, configurées soit en zones à une résistance de fin de ligne, soit comme zones à 2 résistances de fin de ligne (mode AL/AP). L'ensemble des zones suit le même mode de fonctionnement (y compris les zones des claviers à distance ou du boîtier d'extension)

Les résistances de fin de ligne sont toujours de 4.7kOhms.

Temps de réponse de la zone

250 ms

Alimentation

Bloc d'alimentation secteur externe

Type : Secteur

Tension : 230 V ca \pm 10%

Puissance : 40.5 W Max.

Bloc d'alimentation secondaire

Type : Batterie au plomb

Tension : 12 V cc nominaux

Capacité : ARITECH BS131 V0S3 (18Ah)

..... ou YUASA NPL17-12IFR (17Ah)

Autonomie : 36 heures

Courant de charge en continu (batterie) : 700 mA max.

Courant disponible en continu (bornes batterie) : 280 mA pour 36h d'autonomie

Courant d'alarme maximum : 200 mA

Sorties disponibles pour l'alimentation de détecteurs : 1

Tension d'alimentation des détecteurs : 12 V cc (+25% / -5%)

Ondulation résiduelle maximum : < 0,25 V de crête à crête

Caractéristiques des entrées : Bomes- 1 à 46 TBTS

: Connecteur PL1 TBTS

: Connecteur TRA5 TBTS

: Porte fusible secteur TE

Caractéristiques des entrées RD6202S33 : Bomes A B C D TRT

:01 TBTS

:02 TBTS

Accumulateur

Montage en batterie-tampon

13,8 V cc \pm 5%

Protection par fusible 2A

Température de fonctionnement

+0°C +40°C

TABLEAUDESZONES

Original de fiche de travail: Ne rien écrire sur cet original.

ATTENTION: Cet original de feuille de travail a été créé pour votre facilité. Si vous avez l'intention d'utiliser ce formulaire en vue de l'archivage, faites-en plusieurs copies et remplissez les copies. Conservez l'original en vue de la confection de copies.

N° de zone	Type de zone	Description de la zone	Test d'immersion	Exclus. opérateur	24 h	Marche partiel	Compt 2 coups	Accès	Carillon	Inertie
1										
2										
3										
4										
5										
6										
7										
8										
9										
10										
11										
12										
13										
14										
15										
16										
17										
18										
19										
20										
21										
22										
23										
24										

**Tableau recapitulatif
des consommations**

Références des organes	Consommation au repos	Consommation en fonctionnement	Nb organes connectés	Exemples	
				Nb organes connectés	Consommation hors alarme
Carte mère	80mA	80mA		1	80mA
Claviers	25mA	25mA		1	25mA
CD9031S33	25mA	25mA		1	25mA
RD6202S33	45mA	95mA		1	45mA
RD5060	5mA	70mA		0	0
RD6001	0mA	20mA		0	0
RD3000S33	0mA	7mA		0	0
RC813	0mA	34mA		0	0
RC814	0mA	37mA		0	0
RC213	0mA	34mA		0	0
Sirène(s)		1	35mA
Détecteur(s) et autres			65mA
Consommation totale des organes				CASE 1 ----->	195mA

IMPORTANT

Afin de vérifier le respect de l'autonomie de 36 heures de la centrale, il est nécessaire de contrôler la valeur du courant (aux bornes de la batterie) afin de vérifier qu'elle n'est pas supérieure à 280mA.

Par calcul, il est possible d'estimer la valeur de celui-ci en additionnant l'ensemble des consommations. Donc la valeur de la case 1 est ici de 275mA = CORRECT

Ce tableau permet de calculer le courant disponible pour les détecteurs afin de conserver une autonomie de 36 heures conformément au type 2 de la marque NF-A2P.

Pour les relais RCxxx il faut tenir compte du fait qu'ils peuvent être soit activés soit désactivés pendant la période hors alarme, ceci en fonction de la programmation de la sortie de commande. Lorsqu'ils sont activés en période hors alarme prendre la valeur du courant 'en fonctionnement'.

**Grille des niveaux
d'accès aux paramètres
de la centrale**

Intervention	Intervenants	Utilisateur(*1)		Installateur/Maintenance		Télésurveilleur
		En local	A distance	En local	A distance	A distance
Paramètres d'utilisation						
Mise en Service		O	N	N	O	N
Mise en service partielle		O	N	N	O	N
Mise hors service		O	N	O	O	N
Exclusion de zones		O	N	N	O	N
Affi. zones ouvertes (*2)		O	N	O	O	O
Paramètres de maintenance						
Journal Ingénieur (lecture)		N	N	O	O	N
Test Sorties		N	N	O	O	N
Affichage zones ouvertes		N	N	O	O	O
Test de Marche		N	N	O	N	N
Test L.E.D.		N	N	O	N	N
Paramètres tempos/horloge						
Temporisation d'entrée		N	N	O	O	N
Temporisation de sortie		N	N	O	O	N
Tempo entrée frac. Hors		N	N	O	O	N
Comptage 2 coups		N	N	O	O	N
Heure		N	N	O	O	N
Date		N	N	O	O	N
Heure d'été		N	N	O	O	N
Paramètres utilisateurs						
Changement code		O (*3)	N	O	O	N
Attributs utilisateurs		O (*4)	N	O	O	N
Code ingénieur		N	N	O	O	N
Option Ingé. Accès		N	N	O	O	N
Affich. zones ouvertes		N	N	O	O	N
Codes téléchargement		N	N	O	O	N
Paramétrage des entrées						
Type de zone		N	N	O	O	N
Attributs de zones		N	N	O	O	N
Entrée chocs		N	N	O	O	N
Nom des zones		N	N	O	O	N
Boucle : alarme ouAl/AP		N	N	O	O	N
Paramétrage des sorties et déports						
Type de sortie		N	N	O	O	N
Installation déport		N	N	O	O	N
Groupe distant		N	N	O	O	N
Zones déportées		N	N	O	O	N
Groupe Clavier		N	N	O	O	N

Grille des niveaux d'accès aux paramètres de la centrale (suite)

Paramètres système fractionné					
groupes de zones (1/2)	N	N	O	O	N
Zone commune (1 /2)	N	N	O	O	N
Affecter zones	N	N	O	O	N
Fractionnement clavier	N	N	O	O	N
Paramètres divers					
Menu Marche/Arrêt	N	N	O	O	N
Menu Panique	N	N	O	O	N
Carillon/Partiel	N	N	O	O	N
Avertisseur	N	N	O	O	N
Menu programmation usine	N	N	O	O	N
Menu lumière	N	N	O	O	N
Menu système OK	N	N	O	O	N
	N	N	O	O	N
Paramétrage transmetteur					
Numéros de téléphones/Code	N	N	O	O	N
Options numérotation	N	N	O	O	N
Options rapport	N	N	O	O	N
Appel retardé	N	N	O	O	N
Options protocole	N	N	O	O	N
Test cyclique	N	N	O	O	N
Ingénieur	N	N	O	O	N
Contrôle de ligne	N	N	O	O	N
Paramétrage Listing					
Test imprimante	N	N	O	O	N
Impr. Prog. Centr.	N	N	O	O	N
Impr. Journal	N	N	O	O	N
Impr. Evéne. fils de l'eau	N	N	O	O	N
Caract. Hord accent	N	N	O	O	N
Caract. IBM2	N	N	O	O	N
Définition ports	N	N	O	O	N

*1 : voir également la grille des attributs des codes utilisateurs

*2 : permet d'afficher les numéros de zones ouvertes en temps réel

*3 : voir possibilités avec la grille des attributs des codes utilisateurs

*4 : seulement pour les codes utilisateurs avec attribut Di

**Grille de fonctionnement
des attributs des codes
utilisateurs**

Grille de fonctionnement des attributs des codes utilisateurs												
	Manager (Mg)	Marche Total (Mt)	Marche Partielle (Mp)	Hors Service (Hs)	Exclusion (Ex)	Cde éclairage (Ec)	Carillon (Ca)	Change ment Code (Cc)	Change ment tous code (Ct)	Heure/Date/ Journal Ingé. (Hd)	Ingénieur (In)	Attaque (At) (*1)
Marche total		0										
Marche partielle			0									
Mise hors ser.		0	0	0	0	0						0
Exclusion					0							
Cde éclairage						0						
Journal Opérateur					0							
Journal Ingé.										0		
Chang. heure										0		
Chang. Date										0		
Changement propre code	0		0		0			0	0			
Changement autres codes	0								0			
Changement attributs codes	0											
Carillon/sirène					0		0					
Sortie attaque												0
Mode Ingénieur											0	0

. 1 : L'activation de l'attribut ''At'' attaque ne permet pas le choix d'un autre attribut pour le code utilisateur concerné.

Type de zones et affectation des attributs

Types de zones et affectation des attributs		
Type	Attributs par défauts	Autres attributs disponibles
Alarme	Ejectable	Ex, Mp, Ca, 24, Ac, Im, 2c
Autoprotection	aucun attribut	aucun
Panique	aucun attribut	aucun
Feu	aucun attribut	Im
Entrée/Sortie	Ex, Ca, Ac	Mp
Lumière 1	aucun attribut	aucun
Lumière 2	aucun attribut	aucun
Dét J/N	aucun attribut	aucun
Technique	aucun attribut	aucun
Médical	aucun attribut	aucun
Clavier Exclu	aucun attribut	aucun
Porte Feu	aucun attribut	Im
Alim OK	aucun attribut	aucun
Clé	Mt, Hs	Pu, Di, Mp

Attributs de zone	
Attribut	Fonctionnement
Ex = Exclure	La zone est éjectable temporairement
Mp = Marche partielle	Lors d'une mise en service partielle cette zone n'est pas prise en compte
Ca = Carillon	Lors de l'ouverture de cette zone le carillon sera activé
24 = 24 heures	
Ac = Accès	Zone temporisée en entrée quand la boucle E/S a été activé en premier sinon alarme imméd
Im = test immersion	Permet d'enregistrer les événements afférents à cette zone tout en ne la prenant pas en compte pour les alarmes et le RD
2c = comptage 2 coups	Affectation du mode de comptage 2 coups à cette zone : OPTION NON AUTORISÉ DANS LE CADRE DU RÉFÉRENCIEL NF-A2P

Attributs de zone clé	
Attribut	Fonctionnement.
Mt = Marche Totale	Permet la mise en marche de la totalité de l'installation.
Mp = Marche Partielle	Permet d'effectuer une mise en marche partielle de l'installation.
Hs = Hors service	Permet la mise hors service.
Di = Armement Direct	Permet la mise en service sans activation des temporisations.
Pu = Pulsé	Permet la connexion d'une clé à impulsion.

**Programmation par
défaut et limites NF-A2P**

Programmation par défaut et limites NF-A2P			
Variable	Programmation par défaut	Limite NF-A2P	Remarques
MENU 2 : HEURES *1			
Tempo de sortie	*2 30 secondes	pas de restriction	la temporisation d'entrée
Tempo d'entrée	*2 30 secondes	pas de restriction	ne doit pas être supérieure à la tempo de sortie
Tempo d'entrée frac.	Hors service	En : non autorisé	
Temps entre comptage 2 coups	5 minutes	pas concerné	
Temps d'ouverture 2 coups	10 secondes	pas concerné	
Heures		pas de restriction	
Date		pas de restriction	
Heure d'été		pas de restriction	
MENU 3 : UTILISATEURS			
Codes utilisateurs			
Code numéro 1	112200	pas de restriction	Attributs : Mt,Mp,Hs,Ex,Ca,Cc,Ec
Code numéro 2 à 8	000000	pas de restriction	
Code ingé. (Inst.)	127800	pas de restriction	Attributs : accès mode ingénieur et mise hors service
Menu Installateur (Option Ingénieur)	Groupes désarmés	Obligatoire	Les autres attributs : Ing. sans Util./Ing avec Util. sont interdits
Code téléchargement 1	0	pas de restriction	
Code téléchargement 2	0	pas de restriction	
Affichage entrée ouvertes	En	pas de restriction	
Affichage zones techniques	Hors	pas de restriction	
Affichage clé	Hors	pas de restriction	
MENU 4 : ZONE			
Définition des zones			
Zone 1	Sortie/Entrée	pas de restriction	
Zones 2 à 8	Alarme	pas de restriction	mini 1 zone d'alarme immédiate
Zones 9 à 12			Inutilisables

*1 / La temporisation d'alarme est fixée à 180 secondes

*2 / La plage de réglage des temporisations d'entrée et de sortie est de 0 à 255 secondes.

Programmation par défaut et limites NF-A2P (suite)

Entrées Chocs			
Zone 1 à 4	For. 0 Cpt 0	pas de restriction	
Nom des zones	Zone X (1 à 16)	pas de restriction	
Type de boucle	Alarme	pas de restriction	Alarme ou AL/AP
MENU 5 : SORTIE/DÉPORTS			
Définition des sorties			
Sortie 1	Partiel G1 -	Pas de restriction	
Sortie 2	Marche/Arrêt G1 -	Pas de restriction	
Sortie 3	Alarme G1 +	Pas de restriction	
Sortie 4	Panique G1 +	Pas de restriction	
Sortie 5	Feu G1 +	Pas de restriction	
Sortie 6	Buzzer -	Pas de restriction	
Sortie 7	Inutilisée	Pas de restriction	
Sortie 8	Buzzer -	Pas de restriction	
Sortie 9	Inutilisée	Pas de restriction	
Sortie 10	Buzzer -	Pas de restriction	
Sortie 11	Inutilisée	Pas de restriction	
Sortie 12	Buzzer -	Pas de restriction	
Sortie 13	Inutilisée	Pas de restriction	
Sortie 14	Buzzer -	Pas de restriction	
Sortie 15	Inutilisée	Pas de restriction	
Sortie 16	Buzzer -	Pas de restriction	
Sortie 17	Inutilisée	Pas de restriction	
Sortie 18	Sir. Int. Sy -	ne pas modifier	
Sortie 19	Sir. Ext. Sy -	ne pas modifier	
Installer déport			
Groupe distant			
Zones déportées			
Groupe clavier			
MENU 6 : Système fractionné			
Groupes de zones		Pas concerné	
Zones communes		Pas concerné	
Affecter zones		Pas concerné	
Fractionnement clavier	Hors	pas de restriction	
MENU 7 : Divers			
Menu Marche/Arrêt			
Marche Utilisateur	Hors		
Option Marche Forcée	Pas de marche forcée	Zone reste exclue : Zone valide quand redevient Ok : Zone valide en fin de sortie :Non autorisé	
Options réarmement	Réarmer toujours	Obligation de toujours réarmer	Aucun réarmement Réarmer 1 à 8 fois
Affiché Armé	Hors	En : accepté	
Mar/Arr rapide	Hors	pas restriction	
Menu panique			
Panique Silence	Hors	pas concerné	
Panique + défaut ligne = silence	En	pas concerné	
Panique clavier	Hors	pas concerné	
Panique toujours	Non	pas concerné	

Programmation par défaut et limites NF-A2P (suite)

Menu Carillon/Partiel			
Marche partielle avec tempo	Hors	En : accepté	
En marche partielle la zone d'entrée/sortie devient :	Entrées/Sortie	Pas concerné	
Sortie Marche Partielle (trans.)	Hors	Pas de restriction	
Carillon Bloqué	Hors	En : pas concerné	
Sirène intérieure carillon	Hors	En : pas concerné	
Menu Avertisseurs			
Buzzer défaut Alim	Hors	En : accepté	
Buzzer Défaut Ligne Téléphonique	Hors	En : accepté	
Retard 230V tempo	10mn	pas de restriction	
Menu Programmation d'usine			
Blocage Ingénieur	Hors	En : accepté	
Menu lumières			
Temps d'éclairage Lumière 1	1 mn	pas concerné	
Temps d'éclairage Lumière 2	1 mn	pas concerné	
Option d'éclairage en Sortie	Pas éclairage Lum 1 tps sortie : Lum 2 tps sortie : L1+L2 tps sortie : L1+L2 tps progr : pas concerné		
Lumière en Alarme	Hors	En : pas concerné	
RàZ éclairage	Hors	En : pas concerné	En = RàZ avec sirènes
Menu Système OK			
Sys OK Ac+E/S	Hors	En : pas concerné	
MENU 9: LISTING			
Impression Evénement au fils de l'eau	Hors	En : pas concerné	
Caractères	Hors accentuation	BM2 : pas concerné	
Définition ports	1200 Baud, 1,N,8	pas concerné	

Mode de fonctionnement du journal dédié "Accès modification configuration" et du limiteur de tentatives d'accès TPC.

Après avoir accédé au mode «ingénieur», choisir le menu Maintenance et afficher le dernier menu «Journal TPCAccès» pour visualiser les 10 derniers événements (accès par clavier = Ingé Pres ou accès par TPC = TPC succès) (taper 0 pour afficher heure et date) .

Lorsque l'on appelle la centrale avec le logiciel TPC, si l'échange de fréquence c'est bien passé la centrale va raccrocher la ligne puis rappeler le numéro de télémaintenance programmé. Si lors de l'échange des codes il y a échec, la centrale raccroche la ligne et enregistre une tentative de connexion «frauduleuse» dans un compteur. Après 5 échecs de ce genre la Led défaut s'allume et un message apparaît sur les claviers «TPC échoué». Ce compteur peut être remis à zéro soit en tapant soit un code utilisateur soit le code ingénieur ou encore par une connexion TPC correcte.

Restriction des accès par modem pour modification de la configuration

Conformément à la norme C 48-410 l'utilisateur final de la centrale peut demander que la configuration de son système avec transmetteur, n'autorise pas l'accès à distance (modem). A cette fin placer dans la configuration du transmetteur dans le menu "Numéro de tel code/Télémaintenance/initialisation/Appel PC" sur "NON". Dans ce cas le transmetteur ne décrochera plus sur les appels entrants.

Par contre l'utilisateur final pourra permettre au "télémainteneur" d'accéder à la configuration de la centrale en composant au clavier, sur site, (centrale hors surveillance) le "code transfert" qui provoquera un appel du transmetteur vers le numéro de télémaintenance. Le logiciel TPC, de réception, devra être en mode automatique et lors de l'apparition du message de sonnerie prendre la ligne manuellement (choisir le menu répondre). Ensuite toutes les opérations de transfert et de modifications seront possibles.

Afin d'activer cette possibilité de connexion par le code transfert, le menu "Numéro de tel code/Télémaintenance/initialisation/Utilisateur" devra être positionné sur "OUI".

Fonctionnement de l'éjection automatique

Afin d'obtenir un fonctionnement plus souple tout en étant sécuritaire, il est désormais possible, dans le cadre NF-A2P, d'effectuer une mise en service partielle après un défaut d'autoprotection ayant duré plus de 600 secondes.

En effet lors de l'apparition d'un défaut d'autoprotection les sirènes intérieures sont activées et peuvent être stoppées par la saisie d'un code utilisateur.

Cependant il est désormais possible, si le défaut a persisté plus de 600 secondes, d'effectuer une mise en service "partielle" (pas d'activation du contrôleur enregistreur), en éjectant automatiquement le défaut concerné.

Lors de chaque mise HORS service les sirènes intérieures seront de nouveau activées pour 1 cycle d'alarme et il sera nécessaire de saisir à nouveau un code utilisateur afin de les stopper.

Cette procédure a pour but de rappeler à l'utilisateur que la dernière mise En service n'était que partielle suite à l'apparition d'un défaut d'autoprotection d'une durée supérieure à 600 secondes.

Afin de pouvoir effectuer de nouveau une mise En service totale, il est nécessaire d'effectuer un accès en programmation, après avoir fait disparaître la cause de l'alarme d'autoprotection.

**Fiche signalétique NF-
A2P**

Numéro d'homologation NF-A2P	:	370370-01
Type	:	2
U.F.	:	100
IP	:	30
IK	:	07

**TABLEAU DES REGLAGES
PAR DEFAUT -
CD3402S3_PLUS**

TYPES DE ZONES		
N°	Défaut	Reprogrammé en
1	Sort/Entr	
2 à 24	Alarme	

TYPES DE SORTIES		
N°	Défaut	Reprogrammé en
1	Partiel	
2	Marche/Arrêt	
3	Alarme	
4	Panique	
5	Feu	
6	Buzzer	
7	Inutilisée	
8	Buzzer	
9	Inutilisée	
10	Buzzer.	
11	Inutilisée	
12	Buzzer	
13	Inutilisée	
14	Buzzer	
15	Inutilisée	
16	Buzzer	
17	Inutilisée	
18	Sir. Int.	
19	Sir. Ext.	

TEMPORISATIONS		
Description	Défaut	Repr.en
Temps de sortie	30 sec	#
Temps d'entrée	30 sec	#
Temps d'entrée fractionné	Hors	!
	0 min	
Durée éclairage L1	1 min	
Durée éclairage L2	1 min	
Temps 2 coups	5 min	
Ouvert 2 coups	10 sec	

AUTRES OPTIONS		
Fonction	Défaut	Repr.en
Buzzer défaut de ligne	HORS	
Buzzer défaut alimentation	HORS	
Carillon bloqué	HORS	
Carillon sirène intérieure	HORS	
Date	10/08/92	
Heure	17:00	
Blocage ingénieur	HORS	

ATTRIBUTS DE ZONE TYPE CLÉ					
Type	MT	MP	HS	DI	PU
Clé	*	-	*	-	-

ATTRIBUTS DE ZONES							
Type	Ex	Mp	Ca	24	2c	Ac	Im
Alarme	*	-	-	-	-	-	-
Autoprotection	X	X	X	X	X	X	X
Panique	X	X	X	X	X	X	X
Feu	X	X	X	X	X	X	-
Entrée/Sortie	*	-	*	X	X	*	*
Lumière 1	X	X	X	X	X	X	X
Lumière 2	X	X	X	X	X	X	X
Dét J/N	X	X	X	X	X	X	X
Technique	X	X	X	X	X	X	X
Médical	X	X	X	X	X	X	X

CODES ET ATTRIBUTS							
N°	Défaut	Mp	Hs	Ex	Di	Ec	At
1	1122	-	*	-	-	-	-
2	Inutilisé	-	-	-	-	-	-
3	Inutilisé	-	-	-	-	-	-
4	Inutilisé	-	-	-	-	-	-
5	Inutilisé	-	-	-	-	-	-
6	Inutilisé	-	-	-	-	-	-
7 à 16	Inutilisé	-	-	-	-	-	-
Ing	1278	X	X	X	X	X	X

AUTRES OPTIONS suite		
Fonction	Défaut	Reprogr. en
Option RAZ ingénieur	CODE SEUL	!
Sélection RAZ ingénieur	HORS	
Défaut sortie ou buzzer/sirène	SIRENE	
Réglage porte finale	HORS	!
Marche forcée	HORS	
Zones alarme ou AL/AP	ALARME	
Panique au clavier	HORS	
Panique avec défaut ligne sirènes ou silencieux		SILENCIEUX
Activations panique sirènes ou silencieux		SILENCIEUX
Marche partielle Accès à E/S	HORS	
Marche partielle active transmetteur	EN	
Partiel avec tempo	HORS	
Option réarmement auto	TOUJOURS	!
Ingen RAZ pour A/P super, à 10 min.	EN	!

! = Changement des valeurs programmées d'usine rend la centrale non conforme à la norme NF-A2P.

X = Non disponible (pour tableaux attributs)

* = Par défaut.

** = Les sorties doivent être du type à sécurité positif.

= La temporisation d'entrée ne doit pas être supérieure à la temporisation de sortie.