

Sirène multisons et diffuseur vocal

**Fabriqué en FRANCE**



**THE VOICE INT**  
Sirène intérieure

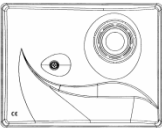
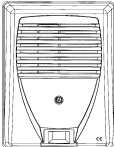

**THE VOICE EXT**  
Sirène extérieure  
avec flash

SENS DE MONTAGE	
THE VOICE INT	THE VOICE EXT
 <p>HAUT ↑</p>	 <p>HAUT ↑</p>

Les produits de la gamme ALTEC sont conçus et fabriqués en France par la société ATLS  
THE VOICE-INT, THE VOICE-EXT et ALTEC sont des marques déposées par ATLS

# Sommaire

1.	PRESENTATION .....	4
1.1.	Ouverture et description des éléments. ....	4
1.1.1.	THE VOICE INT .....	4
1.1.2.	THE VOICE EXT .....	4
1.2.	Description des éléments .....	5
1.3.	Mode de fonctionnement .....	5
1.4.	Consignes de sécurité .....	7
2.	CONSEILS D'INSTALLATION .....	7
2.1.	Emplacement des éléments .....	7
2.2.	Fixation des éléments .....	7
3.	BRANCHEMENT ET CABLAGE DE THE VOICE .....	8
3.1.	Description des borniers de raccordement .....	8
3.2.	Mode maître / esclave .....	9
3.3.	Raccordement des entrées de déclenchement en mode maître 9	
3.3.1.	Entrées de déclenchement SIR, IN1...IN4 .....	9
3.3.2.	Entrée MARCHE / ARRET (I-0) .....	9
3.4.	Raccordement des entrées de déclenchement en mode esclave .....	10
3.5.	Raccordement de la sortie BLK SIR .....	10
3.6.	Raccordement du bus ABCD .....	11
3.6.1.	Généralités .....	11
3.6.2.	Recommandations de câblage .....	12
3.6.3.	Exemple de schéma de câblage recommandé pour 4 sirènes sans batteries : .....	12
3.6.4.	Exemple de schéma de câblage recommandé pour 8 sirènes avec batteries : .....	13
3.7.	Raccordement de l'alimentation .....	14
3.7.1.	Dimensionnement des câbles avec batterie. ....	14
3.7.2.	Dimensionnement des câbles sans batterie .....	15
3.7.3.	Raccordement de la batterie .....	15
3.8.	Raccordement de l'autoprotection .....	15
4.	PROGRAMMATION .....	15
4.1.	Interface de programmation .....	15
4.2.	Présentation des menus de programmation .....	16
4.3.	Entrée SIR .....	17
4.4.	Entrée 1-0 .....	18
4.5.	Entrées IN1 IN2 IN3 IN4 .....	20

4.6.	Fonctionnement spécifique des entrées en modulation PPMS	23
4.6.1.	Signal national d'alerte (S17) :.....	23
4.6.2.	Signal national de fin d'alerte (S18).....	23
4.6.3.	Signal national d'alerte des aménagements hydrauliques (S19) :.....	23
4.6.4.	Signal national de fin d'alerte des aménagements hydrauliques (S20).....	24
4.7.	Exemple de configuration PPMS : .....	24
4.7.1.	Demande du client.....	24
4.7.2.	programmation des entrées :.....	24
4.7.3.	câblage .....	25
4.8.	Menu LEC (lecture) .....	26
4.9.	Fonction triple déclenchement .....	26
4.10.	Sortie de programmation.....	26
5.	Remise à zéro de THE VOICE .....	26
5.1.	Remise à zéro des messages.....	27
5.2.	Remise à zéro générale (programmation usine) .....	27
6.	Version de THE VOICE .....	27
6.1.	Version du programme.....	27
6.2.	Version des messages préenregistré .....	27
7.	CARACTERISTIQUES TECHNIQUES.....	28
8.	MISE AU REBUT DES PRODUITS.....	29
9.	GARANTIE.....	30

# 1. PRESENTATION

## 1.1. Ouverture et description des éléments.

### 1.1.1. THE VOICE INT

THE VOICE INT est une sirène intérieure à diffuseur vocal qui se présente dans un boîtier robuste en ABS, de classe d'inflammabilité V0.

Son capot est fixé au châssis par une vis cruciforme centrale.

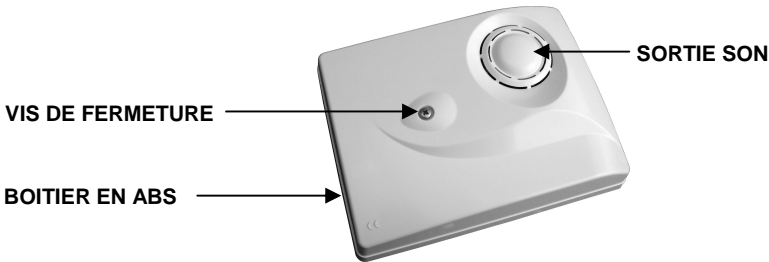

### 1.1.2. THE VOICE EXT

THE VOICE EXT est une sirène à diffuseur vocal, se présentant dans un boîtier robuste en polycarbonate traité anti-UV et de classe d'inflammabilité V0.

THE VOICE EXT intègre également une alarme lumineuse composée de leds ultra haute luminosité offrant une grande résistance aux vibrations et aux différences de températures, ainsi qu'une durée de vie nettement supérieure aux solutions traditionnelles.

Son capot est fixé au châssis par une vis cruciforme centrale.



## 1.2. Description des éléments

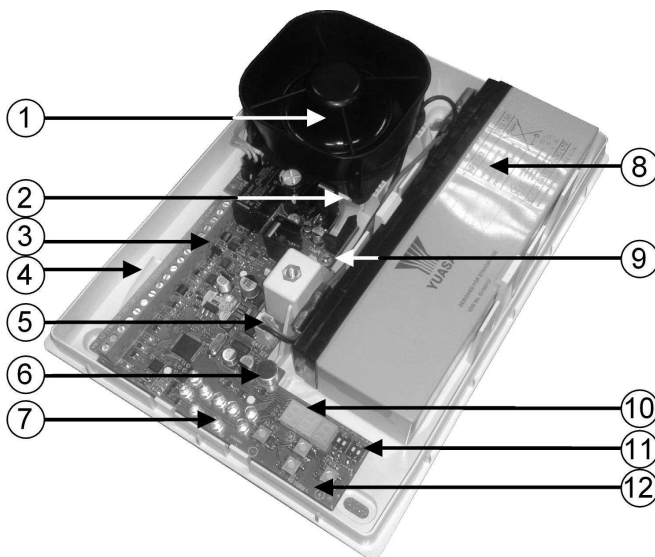

1-	Haut parleur
2-	Autoprotection à l'ouverture et à l'arrachement
3-	Cavalier pour commuter la résistance de fin de ligne du BUS
4-	Passage de câbles
5-	Connecteur de batterie
6-	Microphone pour enregistrer les messages
7-	Flash à leds de type ultra haute luminosité (THE VOICE-EXT)
8-	Emplacement pour batterie 12V – 2Ah (non fournie)
9-	Emplacement de la vis d'autoprotection à l'arrachement (optionnel)
10-	Afficheurs 7 segments pour la programmation des entrées et des messages
11-	Dip-switchs de configuration
12	Boutons poussoirs de programmation

## 1.3. Mode de fonctionnement

The Voice peut fonctionner de deux façons :

Mode maître : - Dans le cas où une seule THE VOICE est installée.  
 - Si plusieurs THE VOICE sont utilisées, la programmation des messages et le câblage des entrées de commande se fera sur la sirène en mode maître.

Mode Esclave : - Dans le cas où plusieurs THE VOICE sont installées sur le même site, elles sont reliées ensemble par un bus RS 485.

- En mode esclave la sirène est asservie par la sirène maître qui lui envoie par l'intermédiaire de sa liaison série les messages à diffuser et les commandes de déclenchement.

**Caractéristiques principales :**

- 1 entrée SIR avec modulation et flash paramétrable.
- 1 entrée Marche/arrêt (1/0) de signalisation
- 4 entrées de messages paramétrables (mode de déclenchement, messages et options).
- Ports de communication RS-485
- Emplacement pour batterie au plomb 12VDC-2Ah
- Afficheurs et boutons permettant la programmation des entrées.
- Mode maître/esclave permettant d'utiliser jusqu'à 32 sirènes synchronisées sur le même site.
- Alimentation externe fonctionnant de 10VDC à 30VDC
- Possibilité de fonctionner sans la batterie de secours.
- Microphone permettant de programmer des messages d'alerte personnalisés (15 secondes par messages).
- De nombreux messages préenregistrés en usine pour différentes applications.
- Différents types de modulations et de flashes (intrusion, incendie...)
- Possibilité de faire suivre la diffusion des messages par une modulation d'alarme.
- Entrées de déclenchement paramétrable en apparition ou disparition d'un signal positif ou négatif.
- Possibilité d'asservir le fonctionnement des entrées de déclenchement de messages (1 à 4) à l'entrée 1/0.(asservi par rapport à la marche ou à l'arrêt)
- Réglage du nombre de diffusion de chaque message de 1 à 8 ou en continu jusqu'au réarmement de l'entrée correspondante
- Réglage du volume sonore par programmation (3 niveaux possibles).
- Possibilité de blocage de la diffusion d'un message sur un esclave.
- Système SICB permettant la charge correcte de la batterie pour toute la plage d'alimentation.
- Flash à leds haute luminosité

THE VOICE dispose d'un dipswitch de configuration permettant de régler rapidement ses caractéristiques principales.

N°	FONCTION	POSITION	
		OFF (Usine)	ON
1	Mode de fonctionnement	Maître	Esclave
2	Fonction triple déclenchement	Désactivée	Activée
3	Batterie	Avec batterie	Sans batterie
4	Modulation en mode esclave	Modulation correspondant au modèle de l'esclave	Modulation correspondant au modèle du maître

## 1.4. Consignes de sécurité

- Eviter de regarder en face les LEDs en fonctionnement.
- Durant les essais, porter un casque de protection auditive ou tenez vous à une distance raisonnable des sirènes.
- Ne pas recharger, court-circuiter, jeter au feu, exposer à plus de 100°C, immerger ou déformer les batteries des sirènes. Une seule de ces actions peut provoquer l'endommagement, l'incendie ou l'explosion. Les stocker dans un endroit sec à température constante. Mettre au rebut les batteries usagées conformément aux instructions.
- Prendre les précautions nécessaires pour éviter tous risques de décharges électrostatiques lors de l'entretien ou de l'installation de THE VOICE.

## 2. CONSEILS D'INSTALLATION

Nous recommandons fortement de suivre les étapes suivantes pour l'installation de THE VOICE afin d'optimiser son fonctionnement.

### 2.1. Emplacement des éléments

- THE VOICE INT est exclusivement prévue pour un usage en intérieur sec.
- THE VOICE EXT est prévue pour un usage en extérieur.
- Eviter de placer THE VOICE à proximité de sources génératrices de perturbations électriques mais aussi de chaleur, de froid et d'humidité.
- Placer idéalement les sirènes à plus de 2 m du sol.

### 2.2. Fixation des éléments

THE VOICE se fixe sur une paroi verticale et plane de surface supérieure à celle de son boîtier, en utilisant des vis de diamètre 4 à 5 mm et de 35 à 40 mm de longueur (non fournies).

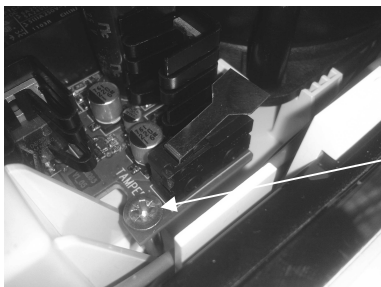

L'**autoprotection à l'arrachement** est assurée par une vis de 60-70mm de longueur et 4 à 5 mm de diamètre (non fournie) qu'il convient de positionner comme indiqué ci-contre. Elle doit être vissée dans le mur jusqu'à ce que sa tête entre en contact avec le circuit électronique sans forcer.

### 3. BRANCHEMENT ET CABLAGE DE THE VOICE

#### 3.1. Description des borniers de raccordement

Au sens de la norme EN60950, toutes les tensions présentes sur la carte sont de niveau TBTS (Très basse tension de sécurité).

A.P. TAMPER	DC 12-24	D	C	B	A	BLK SIR	INPUTS			
	0V +						0V	I/O	SIR	0V
AP TAMPER	Alimentation externe	DC 12-24	BUS	D C B A	SORTIE	BLK SIR	ENTREES DE DECLENCHEMENT			
							SIR	Entrée de déclenchement de sirènes Réglage usine : PO+ / NC Voir §3.3.1		
							1/0	Entrée de déclenchement de messages M/A Diffusion d'un message au déclenchement (MARCHE) et d'un second au réarmement (ARRÊT) Réglage usine : PO+ / NC Voir §3.3.2		
							IN1	Entrée de déclenchement de messages N°1 Réglage usine : PO+ / NC Voir §3.3.1		
							IN2	Entrée de déclenchement de messages N°2 Réglage usine : PO+ / NC Voir §3.3.1		
							IN3	Entrée de déclenchement de messages N°3 Réglage usine : PO+ / NC Voir §3.3.1		
IN4	Entrée de déclenchement de messages N°4 Réglage usine : PO+ / NC Voir §3.3.1									
Alimentation externe	DC 12-24	Entrée d'alimentation de THE VOICE Plage de tension : 10VDC--- 30VDC Avec batterie interne : le courant max tiré sur cette entrée est de 500mA lorsque la batterie est fortement déchargée Sans batterie interne : le courant max tiré sur cette entrée est de 2A Commuté le dipswitch 3 sur ON pour une utilisation sans batterie								
		Boucle d'autoprotection normalement fermée de la sirène.								



### 3.2. Mode maître / esclave

Chaque THE VOICE est configurée en usine pour fonctionner de manière autonome (mode maître → DIP1 sur OFF).

Lorsque plusieurs THE VOICE sont présentes sur un même site, un mode maître / esclave permet de simplifier le câblage via le bus ABCD.

La programmation s'effectue alors sur une seule THE VOICE en position maître → DIP1 sur OFF. Les messages sont alors diffusés sur l'ensemble des THE VOICE du site (maître / esclave)

Toutes les autres THE VOICE de l'installation sont alors configurées en mode esclave → DIP1 sur ON.

Les entrées des THE VOICE esclaves ne sont pas à câbler sauf dans le cas où on voudrait bloquer la diffusion d'un message spécifiques sur un des esclaves (voir §3.4).

En cas de déclenchement d'une modulation d'intrusion, chaque THE VOICE diffusera sa propre modulation (intérieure ou extérieure suivant modèle) → DIP4 sur OFF.

On peut aussi forcer une sirène avec la modulation du maître → DIP4 sur ON.

### 3.3. Raccordement des entrées de déclenchement en mode maître

D'usine, les entrées de THE VOICE sont réglées en polarité positive (PO+) et normalement fermé (NC). Lors de déclenchement multiples, la priorité de diffusion des messages est la suivante :

+ prioritaire					- prioritaire
SIR	1-0	IN1	IN2	IN3	IN4

Dans le cas d'utilisation de plusieurs THE VOICE en mode maître esclave, les entrées de déclenchement ne sont à câbler que sur le produit maître.

#### 3.3.1. Entrées de déclenchement SIR, IN1...IN4

Polarité	POSITIVE (PO+)		NEGATIVE (PO-)	
	Normalement fermé (NC)	Normalement ouvert (NO)	Normalement fermé (NC)	Normalement ouvert (NO)
<b>REPOS</b>	12VDC	0VDC ou rien	0VDC	12VDC ou rien
<b>ALARME</b>	0VDC ou rien	12VDC	12VDC ou rien	0VDC

#### 3.3.2. Entrée MARCHÉ / ARRÉT (I-0)

Polarité	POSITIVE (PO+)		NEGATIVE (PO-)	
	Normalement fermé (NC)	Normalement ouvert (NO)	Normalement fermé (NC)	Normalement ouvert (NO)
<b>ARRÉT</b>	12VDC	0VDC ou rien	0VDC	12VDC ou rien
<b>MARCHÉ</b>	0VDC ou rien	12VDC	12VDC ou rien	0VDC

### 3.4. Raccordement des entrées de déclenchement IN1...IN4 en mode esclave

En mode esclave, les entrées de déclenchement ne servent plus à déclencher des messages ou des modulations de sirène, mais reliées au 0V, les entrées IN1 à IN4 vont servir à bloquer les messages relatifs au déclenchement de la sirène maître.

**Ex : On veut couper la modulation de sirènes esclaves en marche partielle.**

- Dans ce cas, il faut :

- se servir d'une entrée IN1 à IN4 pour déclencher la modulation d'alarme et ne pas câbler l'entrée SIR.

- ramener au bornier correspondant (IN1 - IN4) des esclaves une information Marche partielle (commutation d'un 0V en marche partielle) provenant de la centrale.

### 3.5. Raccordement de la sortie BLK SIR

La sortie BLK SIR permet en cas de déclenchement d'un message audio, de pouvoir couper les sirènes traditionnelles de l'installation pour une bonne compréhension des messages.

Cette sortie permet la diffusion de messages audio lorsque d'autres sirènes sont en fonctionnement sur l'installation.

En cas de déclenchement d'un message audio, THE VOICE commute un 12 V de blocage sur sa sortie BLK SIR.

Cette sortie est compatible avec des sirènes d'alarmes qui se bloquent avec une commande 12VDC.

Il est important de respecter un des deux schémas de câblage suivants pour éviter tous courts circuits avec la centrale : (relais et diodes non fournis).

**Schéma de câblage avec un relais :**

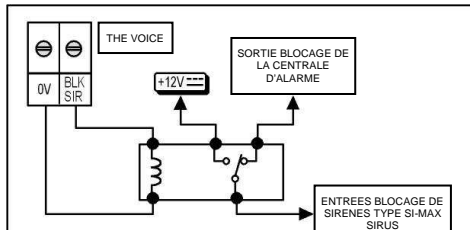

**Schéma de câblage avec une diode :**

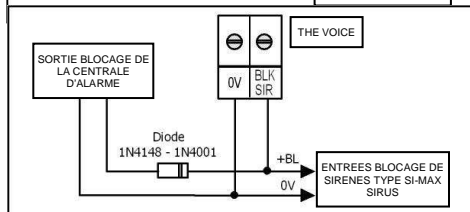

A noter que les 0V de tous les équipements du système doivent être mis en commun.

## 3.6. Raccordement du bus ABCD

### 3.6.1. Généralités

Le bus ABCD est un liaison série de type RS-485 qui permet de raccorder plusieurs THE VOICE en cascade.

Le bus envoi, de la sirène maître vers les esclaves, les commandes de déclenchement et de réarmement des sirènes esclaves ainsi que les fichiers audio à diffuser.

Dans le cas d'une sirène esclave (pilotee par une autre), il faut placer le dipswitch 1 en position ON.

Le bus de communication peut gérer jusqu'à 32 sirènes sur le même site. La longueur totale maximale de la liaison série est de 500m.

Il est fortement recommandé d'utiliser un câble torsadé et blindé pour le raccordement de la liaison série. Le câblage en série des éléments est fortement recommandé pour une bonne qualité de la liaison. Utiliser idéalement un câble 3 paires 6 conducteurs 0.22mm<sup>2</sup> (2 paires pour le bus, et 1 paire pour l'autoprotection et le blindage au 0V).

Utiliser toujours un autre câble pour l'alimentation qui doit impérativement être raccordé en étoile depuis sa source.(voir paragraphes suivants)

Il convient de commuter la résistance de fin de ligne sur la sirène maître ainsi que sur la dernière sirène esclave présente sur le bus.

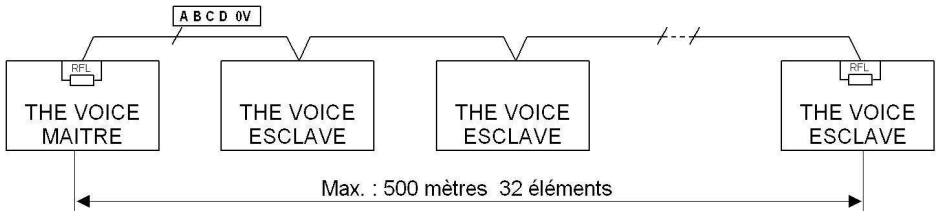

Comme on peut le voir sur le schéma, les résistances de fin de ligne sont commutées sur la sirène maître et sur la dernière sirène esclave en série (la plus éloignée du maître).

Pour commuter la résistance de fin de ligne, il faut déplacer le cavalier sur les deux picots :

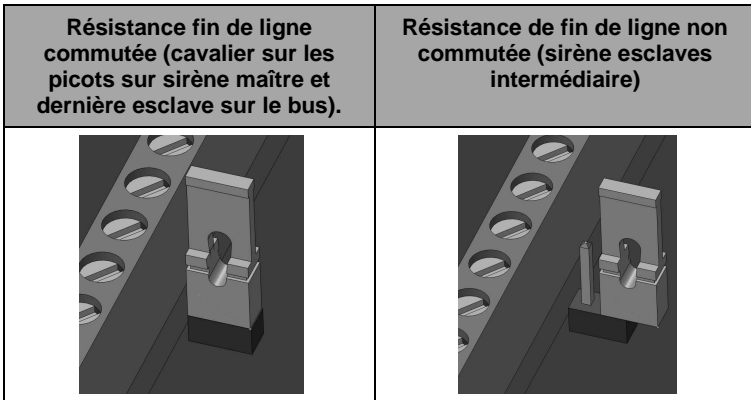

**ATTENTION :** Il ne peut y avoir qu'un seul maître raccordé à la même liaison série

### 3.6.2.Recommandations de câblage



#### ATTENTION :

- Ne jamais passer l'alimentation dans le même multi-paire que le bus.
- Relier le 0V des alimentations différentes ensemble.
- Ne jamais câbler le bus en étoile, mais toujours en point par point.
- Toujours raccorder les alimentations en étoile à partir de la source.
- Il est préconisé d'utiliser des batteries pour plus de sécurité.

Basculer le **dipswitch n°1** de toutes les sirènes **esclaves** sur ON.

Connecter le cavalier de résistance de fin de ligne sur la sirène maître ainsi que sur la dernière sirène esclave (voir § précédent).

#### - Utiliser les câbles suivants :

1- **Alimentation 12V-24V / 0V** : Voir paragraphe 3.7.1 et 3.7.2

2- **Bus, 0V, autoprotection** : câble d'alarme 8x0.22mm<sup>2</sup> avec blindage au 0V

#### - Alimentation externe 12VDC ou 24VDC :

AVEC BATTERIE : - Prévoir 0.5A par sirène avec alimentation 12VDC  
 - Prévoir 0.25A par sirène avec alimentation 24VDC

SANS BATTERIE : - Prévoir 1.2A par sirène avec alimentation 12VDC  
 - Prévoir 0.6A par sirène avec alimentation 24VDC

### 3.6.3.Exemple de schéma de câblage recommandé pour 4 sirènes sans batteries :

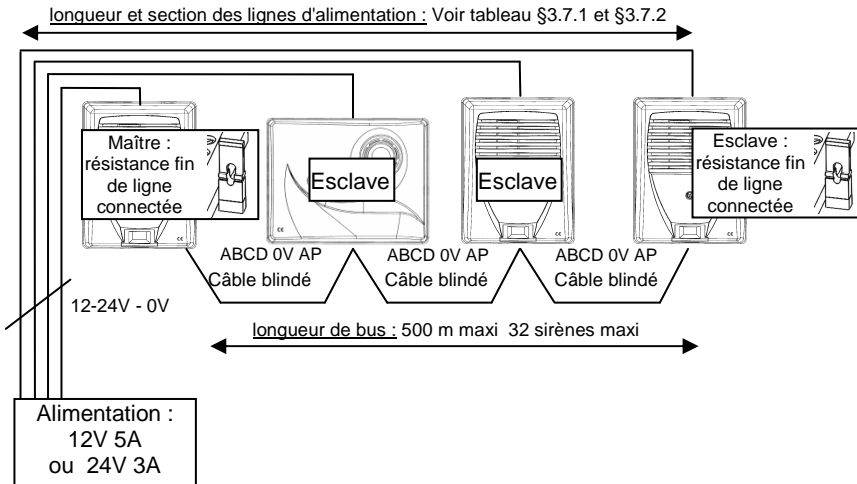

**Exemple :** la ligne d'alimentation la plus longue mesure 95m.

Les solutions de câblage selon le tableau §3.7.1 sont :

Alimentation 24VDC 3A (0.6A X 4 = 2.4A) + câble de 0.75mm<sup>2</sup>

ou Alimentation 12VDC 5A (1.2A X 4 = 4.8A) + câble de 1.5mm<sup>2</sup>

### 3.6.4.Exemple de schéma de câblage recommandé pour 8 sirènes avec batteries :

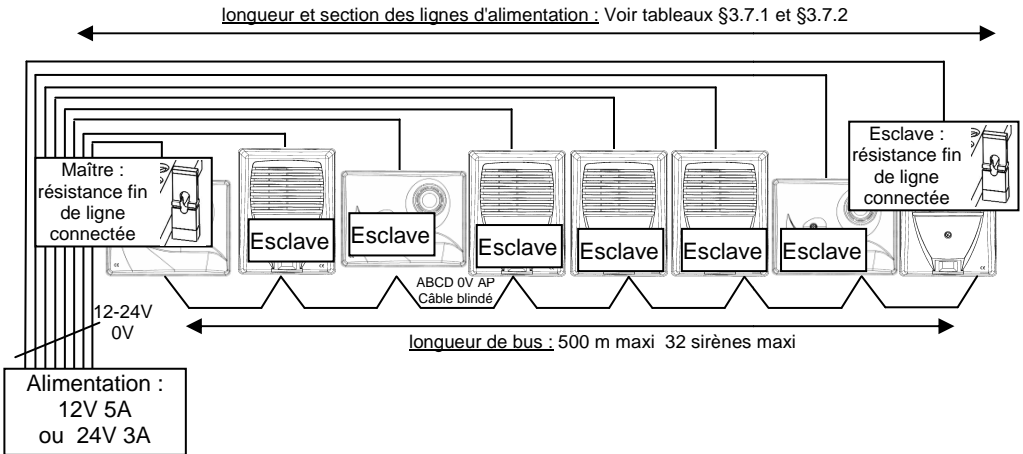

**Exemple :** la ligne d'alimentation la plus longue mesure 178 m.

Les solutions de câblage selon le tableau §3.7.2 sont :

Alimentation 24VDC 3A ( $0.25A \times 8 = 2.0A$ ) + câble de  $0.75 \text{ mm}^2$

ou Alimentation 12VDC 5A ( $0.5A \times 8 = 4A$ ) + câble de  $0.75 \text{ mm}^2$

### 3.7. Raccordement de l'alimentation

THE VOICE peut fonctionner avec ou sans batterie.

Pour utiliser THE VOICE sans batterie, il faut monter le dipswitch 3 sur ON.

Il est fortement recommandé de partir en étoile de l'alimentation pour alimenter les THE VOICE, ceci afin d'éviter une chute de tension trop importante dans les câbles.

THE VOICE dispose d'une large gamme de tension d'entrée. En effet, la sirène fonctionne et recharge sa batterie correctement de 10VDC à 30VDC. Ce qui la rend compatible avec tous les systèmes fonctionnant avec une tension de 12VDC ou 24VDC.

La longueur maximum de la ligne d'alimentation est fonction de la section du câble, de la tension d'alimentation (12VDC ou 24VDC), et du mode de fonctionnement (avec ou sans batterie).

#### Câblage en étoile recommandé :

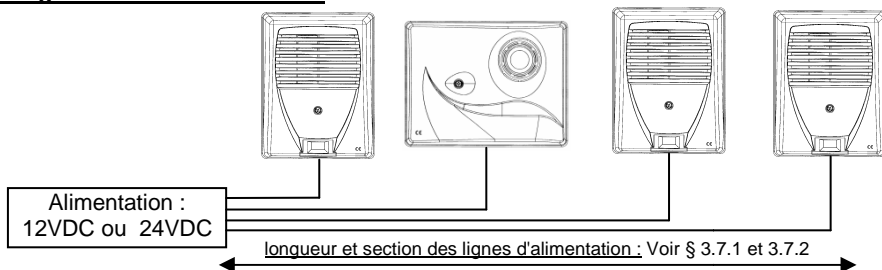

#### 3.7.1. Dimensionnement des câbles avec batterie.

Au vu de la consommation maximale de la sirène, dans le cas de l'utilisation de plusieurs THE VOICE en mode maître / esclave, il est fortement conseillé d'utiliser des batteries interne afin de ne pas tirer trop de courant sur le chargeur de la centrale d'alarme.

Avec batterie, THE VOICE peut consommer 0.5A sous 12VDC ou 0.25A sous 24VDC.

Section de câble	1.5 mm <sup>2</sup>		0.75 mm <sup>2</sup>		0.22 mm <sup>2</sup>	
	12VDC	24VDC	12VDC	24VDC	12VDC	24VDC
10 m.	OK	OK	OK	OK	OK	OK
20 m.	OK	OK	OK	OK	OK	OK
50 m.	OK	OK	OK	OK	OK	OK
100 m.	OK	OK	OK	OK		OK
200 m.	OK	OK		OK		
300 m.	OK	OK		OK		
500m		OK				
750m		OK				
Longueur MAXIMUM	380 m.	750 m.	190 m.	380 m.	55 m.	110 m.

### 3.7.2. Dimensionnement des câbles sans batterie

Sans batterie, THE VOICE peut consommer 1.2A sous 12VDC ou 0.6A sous 24VDC.

Section de câble	1.5 mm <sup>2</sup>		0.75 mm <sup>2</sup>		0.22 mm <sup>2</sup>		
	12VDC	24VDC	12VDC	24VDC	12VDC	24VDC	
10 m.	OK	OK	OK	OK	OK	OK	
20 m.	OK	OK	OK	OK	OK	OK	
50 m.	OK	OK	OK	OK			
100 m.	OK	OK					
200 m.							OK
300 m.							OK
Longueur MAXIMUM	150 m.	300 m.	75 m.	150 m.	22 m.	45 m.	

### 3.7.3. Raccordement de la batterie

La batterie à utiliser dans THE VOICE est une batterie au plomb type 12Vdc 2Ah.

## 3.8. Raccordement de l'autoprotection

L'autoprotection du système est fournie par un microcontact dont son pouvoir de coupure est de 12VDC / 5A.

La sortie de l'autoprotection AP TAMPER doit être câblée en série sur la boucle d'autoprotection de la centrale d'alarme.

## 4. PROGRAMMATION

### 4.1. Interface de programmation

L'interface de programmation de THE VOICE dispose de 3 afficheurs à 7 segments ainsi que de 4 boutons.

**Bouton OK :** pour valider une fonction ou un sous menu

**Bouton - :** Fait défiler les menus vers l'arrière

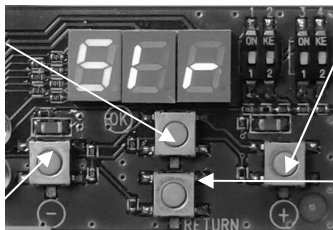

**Bouton + :** Fait défiler les menus vers l'avant

**Bouton RETURN :** pour retourner dans le menu précédent

Pour entrer en programmation, appuyer 2 secondes sur le bouton OK, le mot MENU défile pour arriver sur le menu SIR.

Pour sortir de la programmation, il faut appuyer sur RETURN plusieurs fois jusqu'à ce que l'afficheur s'éteigne.

## 4.2. Présentation des menus de programmation

SIR ⊕/⊖ | 1-0 ⊕/⊖ | IN1 ⊕/⊖ | IN2 ⊕/⊖ | IN3 ⊕/⊖ | IN4 ⊕/⊖ | LEC

SIR	1-0	IN1	IN2	IN3	IN4	LEC
Menu de réglage de l'entrée SIR  <b>Voir §4.3</b>	Menu de réglage de l'entrée Marche Arrêt (1-0)  <b>Voir §4.4</b>	Menu de réglage de l'entrée 1  <b>Voir §4.5</b>	Menu de réglage de l'entrée 2  <b>Voir §4.5</b>	Menu de réglage de l'entrée 3  <b>Voir §4.5</b>	Menu de réglage de l'entrée 4  <b>Voir §4.5</b>	Menu permettant de relire les messages programmés par entrée de déclenchement.  <b>Voir §4.6</b>



### 4.3. Entrée SIR



Le menu SIR permet le réglage de la modulation intrusion. Cette modulation est définie par défaut en fonction du modèle de sirène en S01 pour THE VOICE INT et S02 pour THE VOICE EXT.



S01 THE VOICE INT : modulation intérieure temporisée à 10 mn.



S02 THE VOICE EXT : modulation extérieure (NF-C-48-265) temporisée à 3 mn., accompagnée ou non du flash qui fonctionne jusqu'au réarmement de l'entrée SIR.

Si on veut qu'un esclave diffuse la même modulation que le maître alors il faut placer le DIPSWITCH 4 sur ON.

Menu :

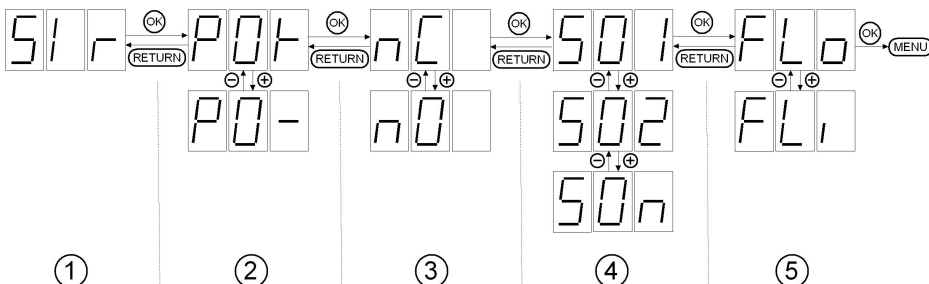

MENU SIR	POLARITE	MODE	MODULATION	FLASH
<b>Menu de l'entrée SIR</b>	<b>PO+ :</b> polarité positive	<b>NC :</b> normalement connecté	<b>S01 :</b> modulation intérieure type SIMAX	Le flash accompagne la sirène et reste actif jusqu'au réarmement de l'entrée SIR sur les sirènes extérieures
	<b>PO- :</b> polarité négative	<b>NO :</b> normalement ouvert	<b>S02 :</b> modulation extérieure (NF C 48-265)	<b>FL0 :</b> pas de flash
	<b>Voir § 3.3.1</b>	<b>Voir § 3.3.1</b>	<b>S03 :</b> modulation de signalisation de défauts	<b>FLX :</b> Le flash personnalisé accompagne la sirène
			<b>S04 :</b> modulation incendie	

Appuyer sur RETURN pour sortir de la programmation.

Le choix de la modulation SIR détermine la sonorité de suivi (si programmée) pour l'ensemble des messages (§4.5 étape 10).

On peut choisir une autre modulation au choix sur les entrées IN1 à IN4 si on ne diffuse pas de messages vocaux sur ces dernières (§4.5 étape 5).

## 4.4. Entrée 1-0

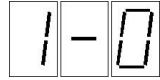

Le menu 1-0 permet le réglage de l'entrée de signalisation de mise en et hors service de l'installation

Des modulations de signalisations de M/A sont dédiées pour cette entrée (voir liste de messages) D'usine, l'entrée M/A est paramétrée avec la modulation S12 (bips faible avec flash FL5, identique aux sirènes SIRUS et SIREX F)

Pour cette entrée, il faut programmer plusieurs paramètres et enregistrer 2 messages.

Le premier message enregistré est le message correspondant à la marche du système.

Le deuxième message enregistré est le message correspondant à l'arrêt du système.

A chaque changement d'état, THE VOICE diffuse le message correspondant. Le nombre de fois et au volume programmé avec ou sans le flash (THE VOICE EXT)

- **Polarité** : positive ou négative (VOIR §3.2.2)
- **Mode de déclenchement** : Normalement fermé (NC disparition) ou normalement ouvert (NO apparition) (VOIR §3.2.2)
- Enregistrement de **messages** ou choix d'un message préenregistré.
  - o 1<sup>ere</sup> fois : message de mise en marche.
  - o 2<sup>o</sup> fois : message de mise à l'arrêt.
  - o REC : enregistrement du message personnalisé
  - o LEC : lecture du message programmé au préalable
  - o POX : messages préenregistrés en usine
  - o SXX : Modulations de signalisations Marche / Arrêt (Voir liste de modulations et messages) si ce type de modulation est choisi, la programmation de l'entrée est terminée (pas de réglage de répétitions, de volume et de flash ni de messages pour l'arrêt)
- Nombre de **répétition** du message lors d'un déclenchement
  - o rE1 : la sirène diffuse une fois le message
  - o rE8 : la sirène diffuse 8 fois le message
- Réglage du **volume** (3 niveaux). A chaque fois que l'on change le paramètre du volume, THE VOICE effectue une pré écoute pour validation
- Flash : **Choix du flash personnalisé** pour la signalisation M/A (Sur une THE VOICE INT, ce paramètre permet de gérer le flash des THE VOICE EXT en mode esclave). (Voir liste des des flashes spécifiques sur la liste des messages)

2x

Menu :

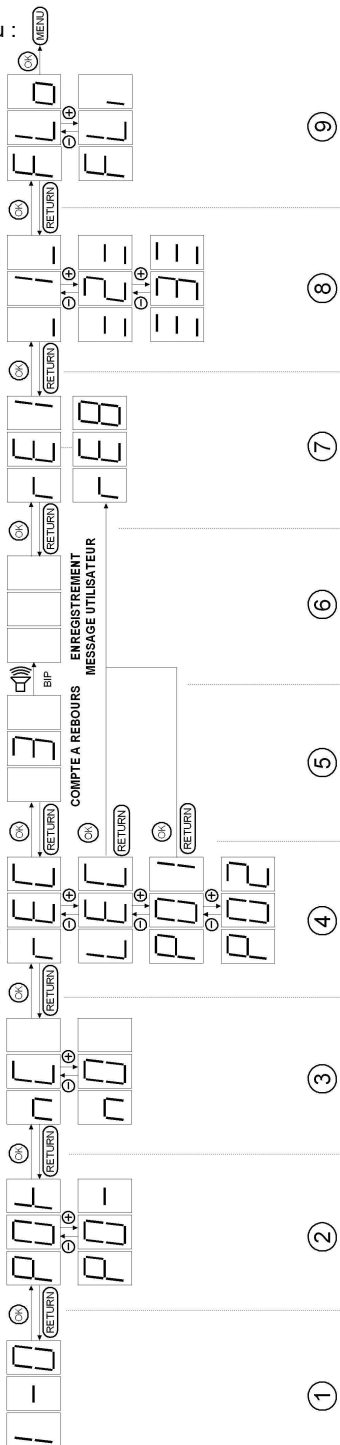

POLARITE	MODE	MESSAGE	COMPTE A REBOURS	ENREGISTREMENT DU MESSAGE	NOMBRE DE REPETITIONS	VOLUME	FLASH
Menu de réglage de la polarité PO+ : polarité positive PO- : polarité négative Voir § 3.3.2	Menu de réglage du mode de déclenchement de l'entrée NC : normalement connecté NO : normalement ouvert Voir § 3.3.2	<b>REC</b> : pour enregistrer un message <b>LEC</b> : pour lire le message précédemment enregistré <b>P01...POX</b> : messages préenregistrés en usine. <b>THE VOICE</b> diffuse les messages lorsqu'on les parcourt. <b>SXX</b> : si une modulation de marche / arrêté est choisie la programmation de l'entrée M/A est terminée <b>IMPORTANT</b> : Pour l'entrée 1-0 la phase d'enregistrement de message est faite 2 fois : La première fois pour le message de mise en Marche. La deuxième fois pour le message de mise à l'arrêt.	Phase de rebours à 5 secondes, pour enregistrer le message personnalisé. <b>IMPORTANT</b> : Pendant le compte à rebours, <b>THE VOICE</b> efface le message précédemment enregistré.	Phase d'enregistrement, Appuyer sur la touche OK pour terminer le message <b>THE VOICE</b> diffuse alors le message pour validation <b>IMPORTANT</b> : parler près du microphone dans un local dénué de bruit de fond pour une qualité optimale du message	Nombre de répétitions du message réglable de 1 à 8	Volume de diffusion du message réglable de 1 à 3 Après le premier réglage du volume, <b>THE VOICE</b> retourne à l'étape 4 pour programmer le message de mise à l'arrêt.	Le flash accompagne la sirène Pendant la diffusion des messages <b>FL0</b> : pas de flash <b>FLX</b> : Un flash personnalisé accompagne la sirène Le flash n'est disponible que sur <b>THE VOICE</b> EXT mais est programmable sur <b>THE VOICE</b> INT dans le cas d'une utilisation en maître/esclave.

## 4.5. Entrées IN1 IN2 IN3 IN4

IN1 IN2 IN3 IN4

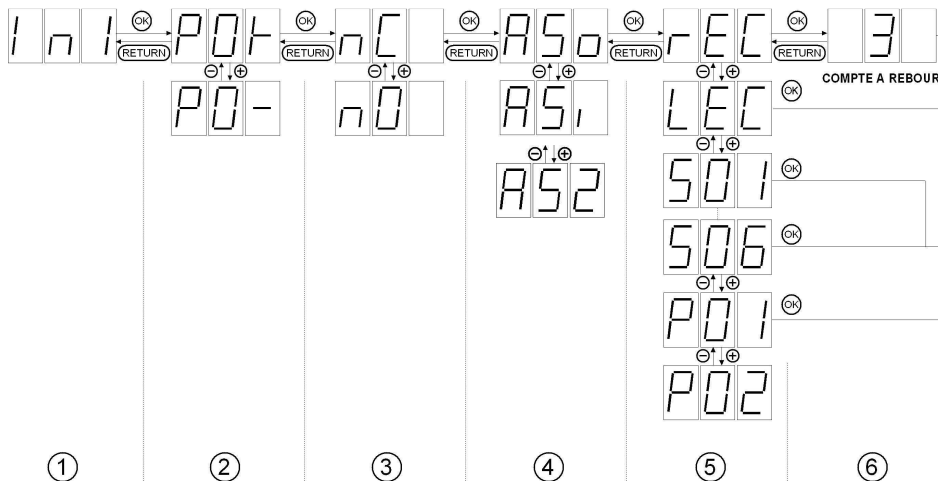

MENU DES ENTRES	POLARITE	MODE	ASSERVISSEMENT	MESSAGE	COMPTA A REBOURS
IN1	PO+ : polarité positive	NC : normalement connecté	AS0 : l'entrée déclenche quel que soit l'état de l'entrée 1/0	S01-S0x : sonnerie d'alarmes. Si une modulation S0x est choisie, on passe directement à l'étape 11 si	Si à l'étape précédente, l'option REC est choisie, un compte à rebours suivi d'un BIP est généré pour donner le départ de l'enregistrement du message.
IN2	PO- : polarité négative	NO : normalement ouvert	AS1 : l'entrée ne déclenche que lorsque le système est en marche	directement à l'étape 11 si	
IN3	Voir § 3.3.1	Voir § 3.3.1	AS2 : l'entrée ne déclenche que lorsque le système est à l'arrêt	P01-P0X : messages préenregistrés. Si un message POX est choisi, on passe directement à l'étape 8	
IN4			Voir § 3.3.1	LEC : lecture du message précédemment enregistré.	
				REC : enregistrement d'un message personnalisé	

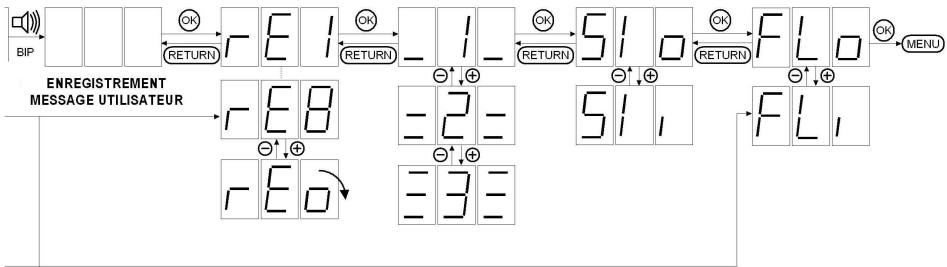

⑦

⑧

⑨

⑩

⑪

ENREGISTREMENT DU MESSAGE	NOMBRE DE REPETITIONS	VOLUME	SUIVI SIRENE	FLASH
<p><b>IMPORTANT :</b> Parler près du microphone en articulant de préférence dans un local dénué de bruit de fond.</p> <p><b>Durée :</b> 15 secondes maxi</p> <p>Une fois le message enregistré, appuyer sur OK</p>	<p><b>RE1 :</b> 1 diffusion du message</p> <p><b>RE8 :</b> 8 diffusions du message</p> <p><b>RE0 :</b> La <b>rotation du zéro sur lui même</b> indique une répétition infini jusqu'au réarmement de l'entrée correspondante</p> <p><b>En cas d'impulsion</b> de l'entrée, le message ne sera diffusé qu'une fois</p>	<p>3 niveaux sonores sont disponibles pour la diffusion des messages</p> <p>FORT : 3 MOYEN : 2 FAIBLE : 1</p>	<p>SI0 : pas de sirène après le message</p> <p>SI1 : La sirène sonne après le nombre programmé de diffusion des messages</p> <p>Le type de sirène qui suit le message est celui programmé sur l'entrée SIR.</p>	<p>Le flash accompagne la sirène et reste actif jusqu'au réarmement de l'entrée SIR</p> <p><b>FL0 :</b> pas de flash</p> <p><b>FLX :</b> Un flash personnalisé accompagne la sirène</p> <p>Le flash n'est disponible que sur THE VOICE EXT mais est programmable sur THE VOICE INT dans le cas d'une utilisation en maître/esclave.</p>

Les menus IN1 à IN4 permettent le paramétrage des entrées de déclenchement 1 à 4 :

La priorité des entrées 1 à 4 se fait de l'entrée 1 à l'entrée 4. Si les 4 entrées déclenchent en même temps, seule l'entrée 1 sera diffusée

Plusieurs paramètres sont à configurer

- **Polarité** : positive ou négative (VOIR §3.2.1)
- **Mode de déclenchement** : Normalement fermé (NC disparition) ou normalement ouvert (NO apparition) (VOIR §3.2.1)
- **Asservissement** par rapport à l'entrée 1/0
  - o AS0 : déclenchement de l'entrée quel que soit l'état de l'entrée 1/0
  - o AS1 : déclenchement de l'entrée quand l'entrée 1-0 est en mode MARCHE
  - o AS2 : déclenchement de l'entrée quand l'entrée 1-0 est en mode ARRET.
- Enregistrement du **message** ou choix d'un message préenregistré ou choix d'une modulation de sirène
  - o REC : enregistrement du message personnalisé
  - o LEC : lecture du message programmé au préalable
  - o SOX : modulations de sirènes
  - o POX : messages préenregistrés en usine
- Nombre de **répétitions** du message lors d'un déclenchement
  - o rE1 : la sirène diffuse une fois le message
  - o rE8 : la sirène diffuse 8 fois le message
  - o rE0 : la rotation du zéro sur lui même indique que le message sera répété indéfiniment jusqu'au réarmement de l'entrée
    - **IMPORTANT** : quelque soit le nombre de répétitions programmées, En cas de réarmement de l'entrée, le message en cours se termine même si son nombre de diffusion a été inférieur à son nombre de répétition programmé
- Réglage du **volume** (3 niveaux). A chaque fois que l'on change le paramètre du volume, THE VOICE effectue une pré écoute pour validation.
- **Suivi sirène**, Ce paramètre permet de faire suivre la modulation programmée sur l'entrée SIR après la diffusion des messages
  - o SI0 : Pas de sirènes derrière les messages
  - o SI1 : Sirène intrusion après la diffusion des messages (permet de faire de la pré signalisation d'alarme).
- **FLASH**, Ce paramètre permet d'activer le flash lors de la diffusion des messages
  - o FL0 : Pas de flash pendant les messages.
  - o FLX : Flash personnalisé pendant les messages.

THE VOICE INT : S01 modulation intérieure type SI-MAX durée 10 mn.

THE VOICE EXT : S02 modulation de sirène extérieure conforme à la NF C 48 265 (1400-1600 Hz). Durée 3mn.

## 4.6. Fonctionnement spécifique des entrées en modulation PPMS

- Il est recommandé d'utiliser un bouton "coup de poing type arrêt d'urgence"
- Les modulations S17 (signal national d'alerte) et S19 (signal d'alerte des aménagements hydrauliques) impliquent un fonctionnement particulier des entrées de déclenchement pour lesquelles elles sont attribués :
- Les modulations S17 et S19 Comportent 2 modulations: la modulation d'essai et la modulation réelle :

### 4.6.1.Signal national d'alerte (S17) :

Le signal national d'alerte dure 313 secondes. Il est généré si l'entrée de déclenchement est déclenché plus de 101 secondes (voir graphique ci dessous)

Le signal d'essai dure en tout 101 secondes. Il est généré si l'entrée de déclenchement est déclenchée moins de 101 secondes

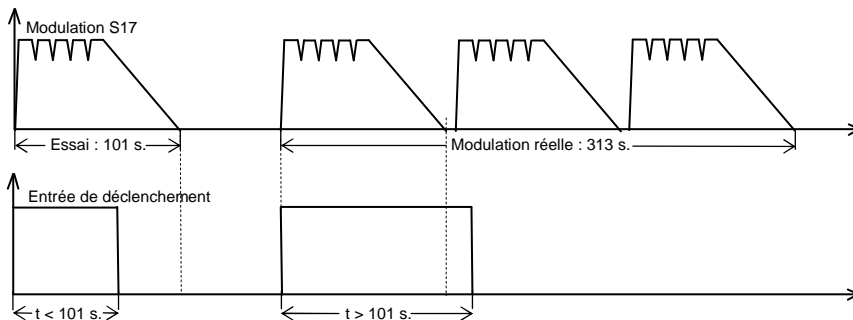

### 4.6.2.Signal national de fin d'alerte (S18)

Si on souhaite générer un signal de fin d'alerte, il faut utiliser une entrée supplémentaire avec un bouton poussoir normalement fermé. A chaque impulsion sur ce bouton, le signal national de fin d'alerte est généré pour une durée de 73 secondes

### 4.6.3.Signal national d'alerte des aménagements hydrauliques (S19) :

Le signal national d'alerte des aménagements hydrauliques dure en tout 117 secondes. Il est généré si l'entrée de déclenchement est déclenché plus de 12 secondes (voir graphique ci dessous)

Le signal d'essai dure en tout 12 secondes. Il est généré si l'entrée de déclenchement est déclenchée moins de 12 secondes.

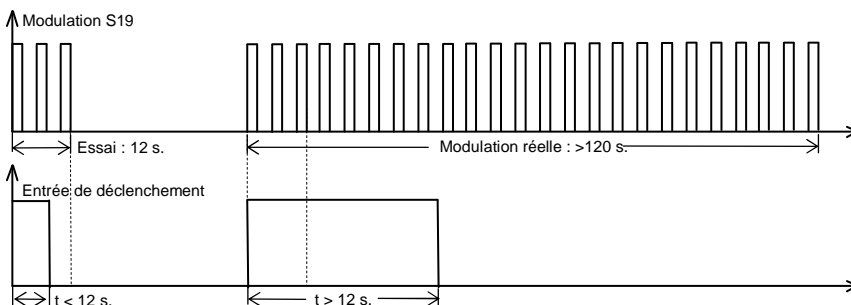

#### 4.6.4.Signal national de fin d'alerte des aménagements hydrauliques (S20)

Si on souhaite générer un signal de fin d'alerte des aménagements hydrauliques, il faut utiliser une entrée supplémentaire avec un bouton poussoir normalement fermé. A chaque impulsion sur ce bouton, le signal national de fin d'alerte des aménagements hydrauliques est généré pour une durée de 30 secondes.

#### 4.7. Exemple de configuration PPMS :

Un chef d'établissement scolaire désire s'équiper de sirènes intérieures afin de se mettre en conformité avec la norme PPMS (Plan de prévention et de mise en sécurité).

##### 4.7.1.Demande du client

La mairie auquel l'établissement est rattaché peut être confrontée au risques suivants :

- Intrusion  
Signal 12 V de blocage fourni par la centrale d'alarme
- Arrêt des modulations d'alerte en cas d'erreur grâce à un bouton poussoir normalement ouvert
- Sonnerie nationale d'alerte  
Bouton "coup de poing" câblé en normalement fermé entre IN1 et 0V
- Alerte inondation  
Déclenchement automatique grâce à un switch GSM par réception d'un SMS provenant d'un barrage hydraulique
- Fin de sonnerie nationale d'alerte  
Bouton poussoir Câblé en normalement ouvert entre IN3 et 0V
- Alerte attentat  
Bouton "coup de poing" câblé en normalement fermé entre IN4 et 0V

##### 4.7.2.programmation des entrées :

Entrée	Déclencheur	Fonction	Nom	Polarité	Contact	Asservi M/A	Sirène ou messages	répétition	niveau 1 - 3	Flash	Suivi sirène
SIR	Centrale d'alarme	Intrusion	S 1	PO-	NC		S 0 1			FLO	
1/0	Bouton poussoir NO	Arrêt des modulations en cas d'erreur	1-0	PO-	NO		S 1 6				
IN1	Coup de poing NF	SNA signal national d'alerte	1-1	PO-	NC	A50	S 1 7		2-	FLO	S 1 0
IN2	A distance par Switch GSM Altec	Alerte inondation	1-2	PO-	NC	A50	A67	FE8	2-	FLO	S 1 0
IN3	Bouton poussoir NO	Fin de SNA	1-3	PO-	NO	A50	S 1 8		2-	FLO	S 1 0
IN4	Bouton coup de poing NF	Alerte attentat	1-4	PO-	NC	A50	A65	FE8	2-	FLO	S 1 0



### 4.7.3. câblage

Le schéma ci dessous indique le câblage de la solution.

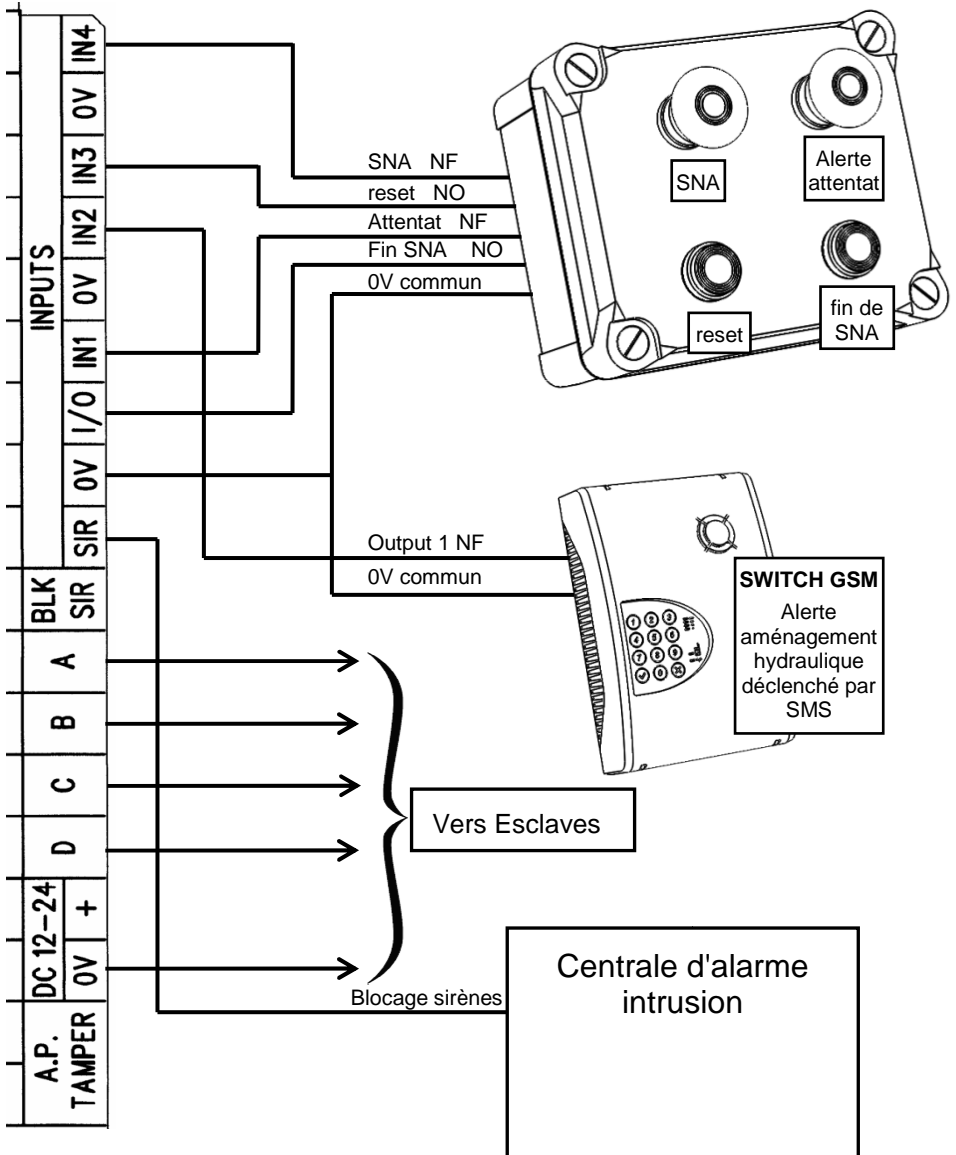

## 4.8. Menu LEC (lecture)



Le menu lecture permet un accès rapide à la lecture des messages ou des modulations de sirènes programmées par entrée, sans avoir besoin de repasser par la programmation complète de l'entrée.

Le menu se déroule de la manière suivante :

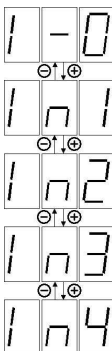

Sélectionner le message à écouter avec + ou - et appuyer sur la touche OK pour écouter le message.

## 4.9. Fonction triple déclenchement

Pour activer la fonction triple déclenchement, il faut monter le dipswitch N°3 sur ON.

La fonction triple déclenchement a pour but d'asservir l'entrée 1 à l'entrée SIR et à l'entrée 1-0. L'utilisation typique de cette fonction se fait en complément d'un caisson de fumigène afin d'éviter la panique lors du déclenchement de celui-ci.

Le message de l'entrée 1 ne se déclenchera que dans les conditions suivantes :

- l'entrée 1-0 est en mode marche
- L'entrée SIR est déclenchée (Intrusion)

Dans ce cas de figure, même si une simple impulsion de radar, déclenche l'entrée 1, THE VOICE diffusera son message le nombre fois programmée, même si l'entrée E1 est revenue en condition de repos.

Exemple : pré signalisation de déclenchement de fumigène.

Le fumigène ne déclenche que en la présence des 3 conditions ci-dessus. Il faut par sécurité, avertir les utilisateurs que la fumée ne provient pas d'un incendie.

Message typique : Attention, déclenchement de fumigène ! Ceci n'est pas un incendie !

## 4.10. Sortie de programmation

Après avoir fini de programmer une fonction, THE VOICE revient au début du menu. Pour sortir de la programmation, il faut appuyer sur le bouton RETURN afin d'éteindre l'afficheur.

La sortie de programmation se fait aussi automatiquement au bout de dix minutes si aucun des boutons poussoirs n'ont été actionnés.

## 5. Remise à zéro de THE VOICE

Deux niveaux de RAZ sont proposés pour THE VOICE :

## **5.1. Remise à zéro des messages**

Pour effacer les messages enregistrés, il faut :

- couper l'alimentation externe DC 12-24.
- débrancher la batterie.
- Rebrancher la batterie (ou l'alimentation si on utilise THE VOICE sans batterie) en maintenant la touche RETURN appuyée.
- La rotation des caractères de l'afficheur indique que le RAZ a bien été pris en compte

## **5.2. Remise à zéro générale (programmation usine)**

Pour effacer les messages enregistrés, ainsi que les options de messages et les modes de déclenchement des entrées, il faut :

- couper l'alimentation externe DC 12-24.
- débrancher la batterie.
- Rebrancher la batterie (ou l'alimentation si on utilise THE VOICE sans batterie) en maintenant la touche OK appuyée.
- La rotation des caractères de l'afficheur indique que le RAZ a bien été pris en compte

## **6. Version de THE VOICE**

### **6.1. Version du programme**

Pour visualiser la version du programme interne de THE VOICE, il faut :

- couper l'alimentation externe DC 12-24.
- débrancher la batterie.
- Rebrancher la batterie (ou l'alimentation si on utilise THE VOICE sans batterie) en maintenant la touche "+" appuyée.
- Le produit affiche UEx x correspondant à la version du programme pour THE VOICE EXT
- Le produit affiche Ulx : x correspondant à la version du programme pour THE VOICE INT

### **6.2. Version des messages préenregistré**

Pour visualiser la version des messages de THE VOICE, il faut :

- couper l'alimentation externe DC 12-24.
- débrancher la batterie.
- Rebrancher la batterie (ou l'alimentation si on utilise THE VOICE sans batterie) en maintenant la touche "-" appuyée.
- Le produit affiche "ALTEC M0x" : x correspondant à la version des messages préenregistrés pour THE VOICE. On retrouve ce numéro en entête de la fiche de messages jointe avec le produit.

## 7. CARACTERISTIQUES TECHNIQUES

### THE VOICE INT



### THE VOICE EXT

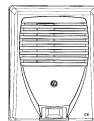

#### Alimentation

Tension d'alimentation sur DC 12-24	10VDC – 30VDC
Ondulation résiduelle admissible:	2VAC
Consommation en veille sur batterie:	25 mA. max.
Consommation en veille à 12VDC sans batterie	35 mA. max.
Consommation en veille à 24VDC sans batterie	25 mA. max.
Consommation en alarme max sur DC 12-24 sans batterie	2A max @10VDC
Consommation max sur DC 12-24 avec batterie	0.5A max (batterie déchargée) 50 mA. (batterie chargée)
Consommation sur messages vocaux	0.6A max
Autonomie	24 heures

#### Durée des modulations d'alarme:

Modulation par défaut	10mn. (S01)	3 mn. (S02)
S01	10 mn. Modulation SI-MAX (intérieure)	
S02	3mn. NF-C-48-265 (extérieure)	
S03	10mn. SI-MAX n°2 (faible consommation)	
S04	infini jusqu'au réarmement NF-S-32-001 (Incendie)	

#### Niveau acoustique à 1m et consommation à 12VDC:

Consommation flash seul	-----	100mA
S00 (INT ou EXT)	107dB – 1.1A. max	107dB – 1.2A. max
S01 (INT)	107dB – 1.1A. max	
S02 (EXT)	107dB – 1.2A. max	
S03 (INT2)	100 dB – 0.25A. max	
S04 (incendie)	95 dB – 1.1A. max	
Messages	92 dB - 0.6A max	

#### Entrées de déclenchement

Tension de commande en polarité négative :	< 2VDC
Tension de commande en polarité positive :	> 3VDC
Tension maximum sur entrées :	30VDC
Courant des entrées :	< 0.1mA

## Caractéristiques générales

Boîtier	ABS classe V0	PC polycarbonate classe V0 anti UV
Degrés de protection :	IP31 IK08	IP43 IK08
Environnement :	Classe II : Intérieur	Classe IV : extérieur
Température d'utilisation :	-10°C à +55°C	-25°C à +70°C
Type de batterie de secours :	12V – 2Ah	
Dimensions :	245 x 187 x 68mm.	245 x 187 x 85mm.
Humidité relative :	25 à 93%	

Conforme aux normes EN 50130-4, EN 50131-4 en grade 2, EN 55022 et EN 60950

### 8. MISE AU REBUT DES PRODUITS



Conformément aux exigences de la directive DEEE (Déchets d'Équipements Électriques et Électroniques), les produits électriques et électroniques usagés doivent être détruits séparément des ordures ménagères normales afin de promouvoir la réutilisation, le recyclage et d'autres formes de récupération, ainsi que de limiter la quantité de déchets devant être éliminés et de réduire du même coup les décharges. Lorsque vous vous débarrassez de tels produits, veuillez vous conformer aux consignes des autorités municipales et/ou vous renseigner auprès de votre revendeur lors de l'achat d'un nouveau produit.

## 9. GARANTIE



ATLS assure une garantie de 5 ans à compter de la date de fabrication.

La date de fabrication figure sur l'étiquette du numéro de série placée à l'intérieur de l'appareil.

La garantie ne s'applique pas sur les piles.

La garantie ne couvre pas les dégradations non fonctionnelles telles que les rayures, bris par chute ou choc, ni les dégradations provoquées par un emploi anormal.

La garantie ne s'applique qu'aux cartes et ensembles électroniques et ne couvre pas les dégradations causées par les surtensions naturelles ou artificielles.

La garantie ne s'applique que si l'électronique n'a pas été démontée, déréglée ou transformée.

La garantie est strictement limitée à la réparation ou à l'échange des pièces que nous aurons reconnues défectueuses.

Les frais de retour sont toujours à la charge de l'expéditeur.

L'immobilisation du matériel dans le cadre de la garantie ne pourra donner lieu à aucune indemnité pour quelque cause que ce soit.

La responsabilité de A.T.L.S. se limite à la réparation des produits et ne s'étend pas aux conséquences résultant de leur usage, de leur mise en œuvre ou de leur non fonctionnement.

Conformément à notre politique d'amélioration continue de nos produits, les informations contenues dans cette notice peuvent faire l'objet de modifications sans préavis. ATLS ne pourra être tenue responsable des erreurs contenues dans ce document, ni des dommages fortuits ou consécutifs ayant trait à la fourniture, la qualité ou l'usage de ce dernier.



## Menu de programmation des entrées

<b>1</b>	Choix de l'entrée de déclenchement	<b>SIR</b> : entrée sirène (modulation uniquement) <b>I/O</b> : entrée M/A (2 messages à programmer) <b>IN1...IN4</b> : entrées 1 à 4
<b>2</b>	Signal de déclenchement	<b>PO+</b> : Tension positive <b>PO-</b> : Tension négative
<b>3</b>	Mode de câblage	<b>NC</b> : Contact normalement fermé <b>NO</b> : contact normalement ouvert
<b>4</b>	Asservissement par rapport à l'entrée M/A	<b>AS0</b> : Pas d'asservissement <b>AS1</b> : Diffusion en marche <b>AS2</b> : Diffusion à l'arrêt
<b>5</b>	Menu de choix du message ou modulation diffusé	<b>REC</b> : enregistrement message personnalisé <b>LEC</b> : Lecture du message <b>SXX</b> : Modulation <b>PXX</b> : Message personnalisé
<b>6</b>	Compte à rebours avant l'enregistrement du message préenregistré	Bip à la fin du décompte pour commencer l'enregistrement. Appuyer sur OK pour terminer le message (15 secondes max par message sur entrées IN1-4 et 2 X 7.5s. pour entrée I/O.
<b>7</b>	Phase d'enregistrement du message personnalisé. Appuyer sur OK pour terminer le message	- Enregistrer le message en environnement silencieux - Cette phase n'apparaît pas si on choisit un message préenregistré PXX ou une modulation SXX
<b>8</b>	Nombre de répétitions du message	<b>RE1 - RE8</b> : répétitions programmable de 1 à 8 fois <b>REo</b> : Répétitions infini jusqu'au réarmement de l'entrée
<b>9</b>	Volume de diffusion des messages	<b>_1_</b> : Volume faible <b>_2_</b> : Volume moyen <b>_3_</b> : Volume fort
<b>10</b>	Programmation du suivi sirène	<b>SI1</b> : La sirène programmée sur l'entrée SIR est déclenchée après la diffusion des messages (sauf en cas de répétition infini) <b>SI0</b> : Pas de suivi sirène
<b>11</b>	Programmation du flash	<b>FLO</b> : Flash désactivé <b>FLX</b> : Choix d'un flash personnalisé

