



NOTINS000000039-V1.04

NOTICE D'INSTALLATION

Gamme sirènes radio 869 MHz

Fabriqué en FRANCE**SIRENES RF****SIRYNX_RF**
Sirène intérieure**PILOTE_RF**
Interface
émetteur / récepteur**SIRUS_RF**
Sirène extérieure
avec flash

869 MHz

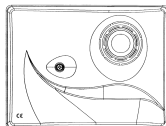
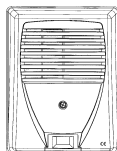
SENS DE MONTAGE OBLIGATOIRE**SIRYNX RF**HAUT
↑**SIRUS RF**HAUT
↑**PILOTE RF****ATTENTION
OBLIGATOIRE**Passage des
câbles par le
bas du boîtierHAUT
↑

Les produits de la gamme ALTEC sont conçus et fabriqués en France par la société ATLS
SIRYNX RF, SIRUS RF, PILOTE RF et ALTEC sont des marques déposées par ATLS

Sommaire

1.	PRESENTATION	4
1.1.	Ouverture et description des éléments	4
1.1.1.	<i>PILOTE RF</i>	4
1.1.2.	<i>SIRYNX RF</i>	5
1.1.3.	<i>SIRUS RF</i>	6
1.2.	Mode de fonctionnement	7
1.2.1.	<i>PILOTE RF</i>	7
1.2.2.	<i>SIRYNX RF</i>	8
1.2.3.	<i>SIRUS RF</i>	9
1.3.	Consignes de sécurité	10
2.	CONSEILS D'INSTALLATION	11
2.1.	Positionnement des éléments	11
2.2.	Emplacement des éléments	11
2.3.	Consignes de sécurité	12
2.4.	Fixation des éléments	13
2.4.1.	<i>SIRYNX RF & SIRUS RF</i>	13
2.4.2.	<i>PILOTE RF</i>	14
3.	REPLACEMENT DES PILES ET ACCUMULATEURS	15
3.1.	Accumulateurs du PILOTE RF	15
3.2.	Remplacement des piles des sirènes	15
3.2.1.	<i>Raccordement des piles sur SIRYNX RF</i>	16
3.2.2.	<i>Raccordement des piles sur SIRUS RF</i>	16
4.	BRANCHEMENT ET CABLAGE DU PILOTE RF	17
4.1.	Description des borniers de raccordement	17
4.2.	Raccordement de l'alimentation « DC charge »	18
4.3.	Raccordement des sorties « OUTPUTS 1 2 3 »	18
4.4.	Raccordement des entrées « INPUTS »	18
4.5.	Raccordement de l'autoprotection	19
4.6.	Signalisation de défauts	20
5.	PROGRAMMATION	21
5.1.	Présentation des menus de programmation	21
5.2.	Entrée en mode de programmation	22
5.3.	Menus de programmation générale	23
5.3.1.	<i>Première mise sous tension</i>	23
5.3.2.	<i>Ajouter une sirène « AJOUTE SIRENE »</i>	23

5.3.3.	Test des sirènes « TEST SIRENES »	25
5.4.	Programmation technique « MENU TECH »	26
5.4.1.	Polarité des entrées « 1 : POLAR. ENTREES »	26
5.4.2.	Fonction des entrées « 2 : FONCT°ENTREES »	28
5.4.3.	Supervision « 3 : SUPER-VISION »	31
5.4.4.	Défaut de piles « 4 : DEFAUT PILES »	32
5.4.5.	Test de liaison radio « 5 : TEST LIAISON »	33
5.4.6.	Suppression de sirènes « 6 : EFFACE SIRENE »	34
5.4.7.	Sirènes en mémoire « 7 : SIR EN MEMOIRE »	34
5.4.8.	Etat des entrées « 8: ETAT ENTREES »	35
5.4.9.	Version du logiciel « 9 : SOFT VERSION »	35
5.4.10.	Remise à zéro de la mémoire « 0 : RAZ USINE »	35
5.4.11.	Choix de la langue « A : CHOIX LANGUE »	35
5.5.	Sortie du mode de programmation	36
5.5.1.	Sortie par appui sur les boutons + & –	36
5.5.2.	Sortie par menu	36
5.5.3.	Sortie par fermeture directe du capot	36
6.	RAZ DES SIRENES	37
6.1.	RAZ par PILOTE RF	37
6.2.	RAZ sur sirène	37
7.	CARACTERISTIQUES TECHNIQUES	38
7.1.	SIRYNX RF	38
7.2.	SIRUS RF	38
7.3.	PILOTE RF	39
8.	MISE AU REBUT DES PRODUITS	40
9.	GARANTIE	40

1. PRESENTATION

1.1. Ouverture et description des éléments

1.1.1. PILOTE RF

Le PILOTE RF se présente dans un boîtier robuste en ABS traité anti-UV et de classe d'inflammabilité V0.

Son capot est fixé au châssis par 2 accroches fixes placées en bas et 1 flexible placée en haut.

Pour démonter le capot, utiliser un tournevis plat pour repousser l'accroche flexible située sur la partie supérieure du boîtier.

Le capot, une fois mis en place, agit automatiquement sur un contact assurant l'autoprotection à l'ouverture du boîtier.

Pour ouvrir le boîtier, pousser l'accroche flexible vers le bas à l'aide d'un tournevis plat

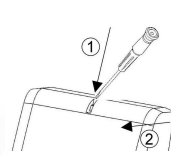

LED DE SIGNALISATION

AFFICHEUR

BOUTONS DE NAVIGATION

ACCROCHES FIXES DU BOITIER



Passage de câbles interdit dans cette zone

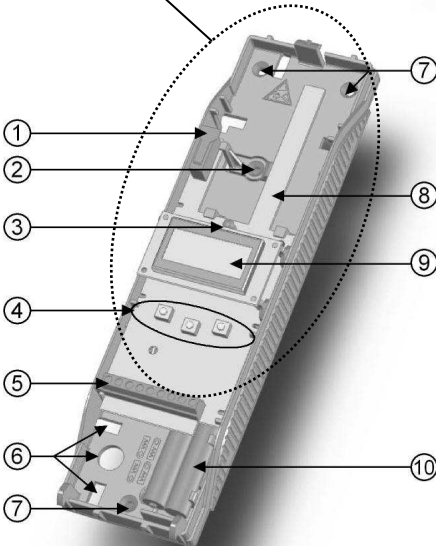

- 1- Autoprotection à l'ouverture
- 2- Trou de fixation à utiliser impérativement pour l'autoprotection à l'arrachement
- 3- Led rouge de signalisation
- 4- Boutons de navigation
- 5- Borniers de raccordement
- 6- Le passage de câbles doit être fait par le bas du boîtier afin que les câbles ne passent ni en dessous, ni au dessus de la carte électronique pour ne pas dégrader les performances radio
- 7- Trous de fixation
- 8- Antenne
- 9- Afficheur LCD d'aide à la programmation
- 10- Emplacement pour 4 accumulateurs de secours de type AAA Ni Mh

1.1.2. SIRYNX RF

La SIRYNX RF est une sirène intérieure radio qui se présente dans un boîtier robuste en ABS traité anti-UV et de classe d'inflammabilité V0.

Son capot est fixé au châssis par une vis cruciforme centrale.

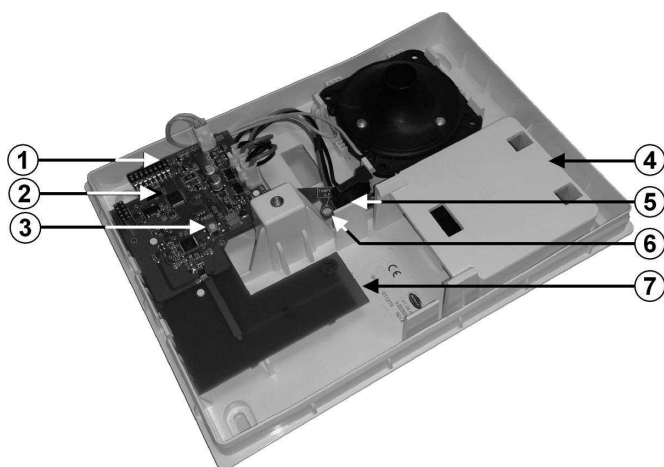
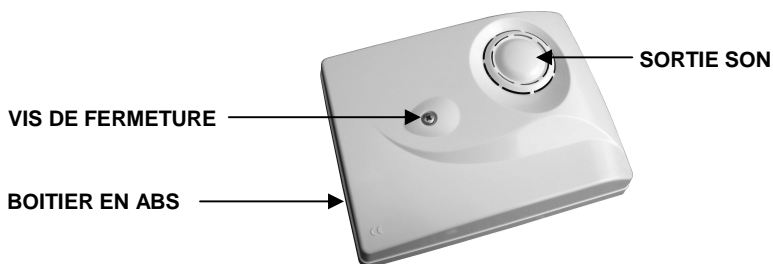

-
- 1- Interrupteurs de configuration

 - 2- LED de programmation

 - 3- Bouton poussoir pour l'effacement ou l'association de la sirène avec le PILOTE RF

 - 4- Pack piles lithium
Ref. Altec : **PACK PILE LITH 01**

 - 5- Autoprotection à l'ouverture

 - 6- Autoprotection à l'arrachement nécessitant la mise en place d'une vis.

 - 7- Antenne intégrée

1.1.3. SIRUS RF

La SIRUS RF est une sirène extérieure radio, se présentant dans un boîtier robuste en polycarbonate traité anti-UV et de classe d'inflammabilité V0.

La SIRUS RF intègre également une alarme lumineuse composée de leds ultra haute luminosité offrant une grande résistance aux vibrations et aux différences de températures, ainsi qu'une durée de vie nettement supérieure aux solutions traditionnelles.

Son capot est fixé au châssis par une vis cruciforme centrale.

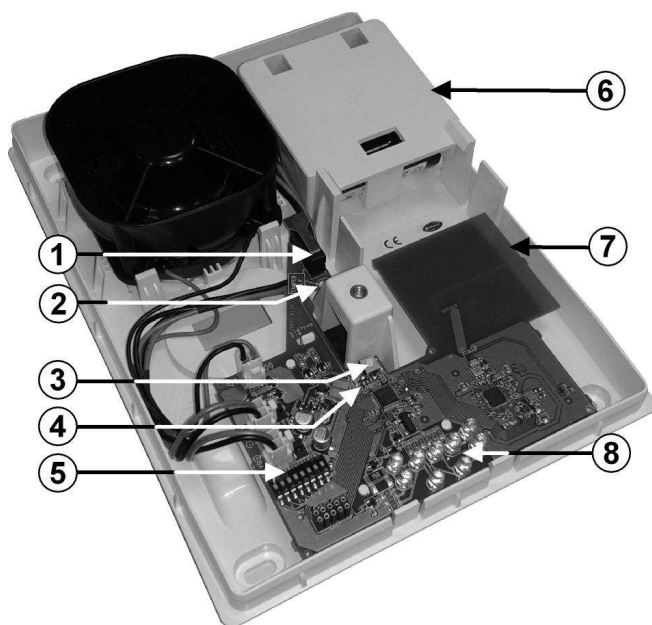
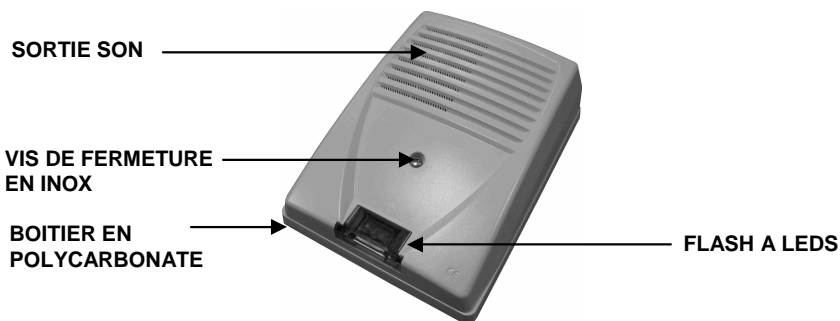

- | | |
|----|---|
| 1- | Autoprotection à l'ouverture |
| 2- | Autoprotection à l'arrachement nécessitant la mise en place d'une vis. |
| 3- | Bouton poussoir pour l'effacement ou l'association de la sirène avec le PILOTE RF |
| 4- | Leds de programmation |
| 5- | Interrupteurs de configuration |
| 6- | Pack piles lithium
<u>Ref. Altec :</u>
PACK PILE LITH 01 |
| 7- | Antenne intégrée |
| 8- | Flash à leds de type ultra haute luminosité |

1.2. Mode de fonctionnement

1.2.1. PILOTE RF

La liaison sans fils entre le PILOTE RF et les sirènes utilise un protocole de communication bidirectionnelle ultra sécurisée.

Un PILOTE RF peut gérer jusqu'à 16 sirènes en créant un véritable réseau entre elles pour augmenter la qualité de la liaison radio.

L'innovation majeure de cette technologie vient de sa capacité à superviser les 16 sirènes toutes les 12 secondes s'approchant ainsi du niveau de sécurité que seuls les systèmes filaires peuvent garantir.

Caractéristiques principales :

- 2 entrées paramétrables (mode de déclenchement et fonctions).
- 3 sorties de défauts paramétrables.
- Emplacement pour 4 accumulateurs de secours Ni Mh / AAA.
- Afficheur multilangue permettant la programmation et affichant les défauts de fonctionnement.
- Portée radio jusqu'à 600 m. en champs libre (capots fermés)
- Tension de fonctionnement DC CHARGE de 4VDC à 15VDC
- Fonctions de test de portée des sirènes installées avec affaiblissement de la puissance.
- Lorsque le capot est ouvert, en phase de paramétrage d'une nouvelle sirène, la puissance de la liaison radio est fortement atténuée afin de garantir son fonctionnement après l'installation.
- 5 langues disponibles pour la programmation du PILOTE RF

1.2.2. SIRYNX RF

La SIRYNX RF dispose d'un dipswitch de configuration permettant de régler son fonctionnement.

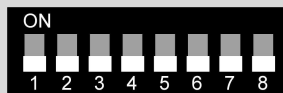
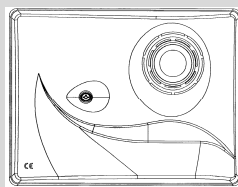
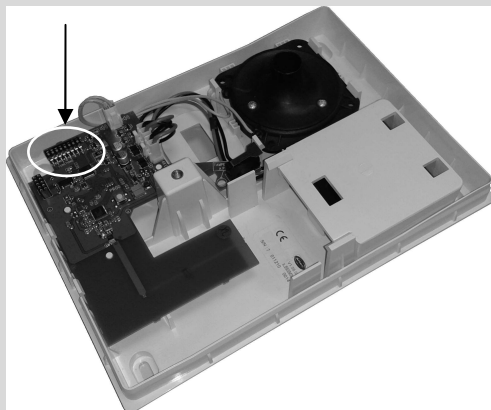

N°	FONCTION	POSITION	
		OFF	ON
1	Type de modulation	Modulation intérieure 1	Modulation intérieure 2
2	Signalisation Marche/Arrêt	Désactivée	Activée
3	Volume HP pour signalisation Marche/Arrêt	MAX	MIN
4	Transmission au PILOTE RF de l'autoprotection boîtier	Activée	Désactivée
5	Retard déclenchement sur blocage sirène	Instantané	30 secondes
6	Non utilisé		
7	Non utilisé		
8	Non utilisé		

1.2.3. SIRUS RF

La SIRUS RF dispose d'un dipswitch de configuration permettant de régler son fonctionnement.

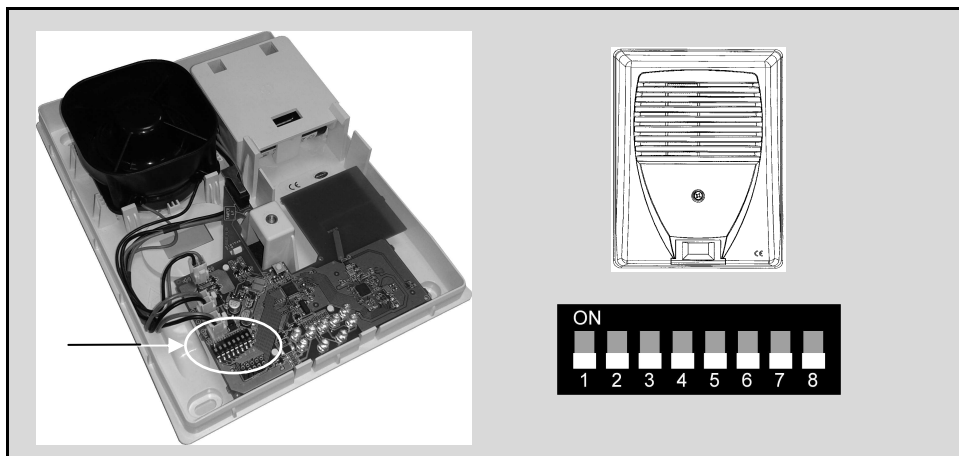

N°	FONCTION	POSITION	
		OFF	ON
1	Type de modulation	Extérieure	Intérieure
2	Signalisation Marche/Arrêt	Leds seules	Leds + HP
3	Volume HP pour signalisation Marche/Arrêt	MAX	MIN
4	Transmission au PILOTE RF de l'autoprotection boîtier	Activée	Désactivée
5	Retard déclenchement sur blocage sirène	Instantané	30 secondes pour sirène Instantané pour flash
6	Non utilisé		
7	Non utilisé		
8	Fonctionnement diffuseur sonore	Sirène = 90 secondes Flash = 15 minutes	Sirène = 60 secondes Silence = 30 secondes Sirène = 60 secondes Flash = 15mn

1.3. Consignes de sécurité

- Eviter de regarder en face les LEDs en fonctionnement
- Durant les essais, porter un casque de protection auditive ou tenez vous à une distance raisonnable des sirènes.
- N'utiliser que les piles indiquées dans le tableau des caractéristiques. Il y a risque d'explosion si les piles sont remplacées par des piles de type incorrect.
- Ne pas recharger, court-circuiter, jeter au feu, exposer à plus de 100°C, immerger ou déformer les piles des sirènes. Une seule de ces actions peut provoquer l'endommagement, l'incendie ou l'explosion. Les stocker dans un endroit sec à température constante. Mettre au rebut les piles usagées conformément aux instructions.
- Prendre les précautions nécessaires pour éviter tous risques de décharges électrostatiques lors de l'entretien ou de l'installation des éléments.

2. CONSEILS D'INSTALLATION

Nous recommandons fortement de suivre les étapes suivantes pour l'installation de votre système radio Altec afin d'optimiser son fonctionnement.

2.1. Positionnement des éléments



NOTE 1 : Afin de garantir les meilleures performances radio, il est indispensable de respecter le sens de montage des éléments du système.

NOTE 2 : Il est impératif de passer les câbles de raccordement du PILOTE RF par le bas du boîtier afin qu'ils ne passent ni au dessus, ni en dessous de la carte électronique.

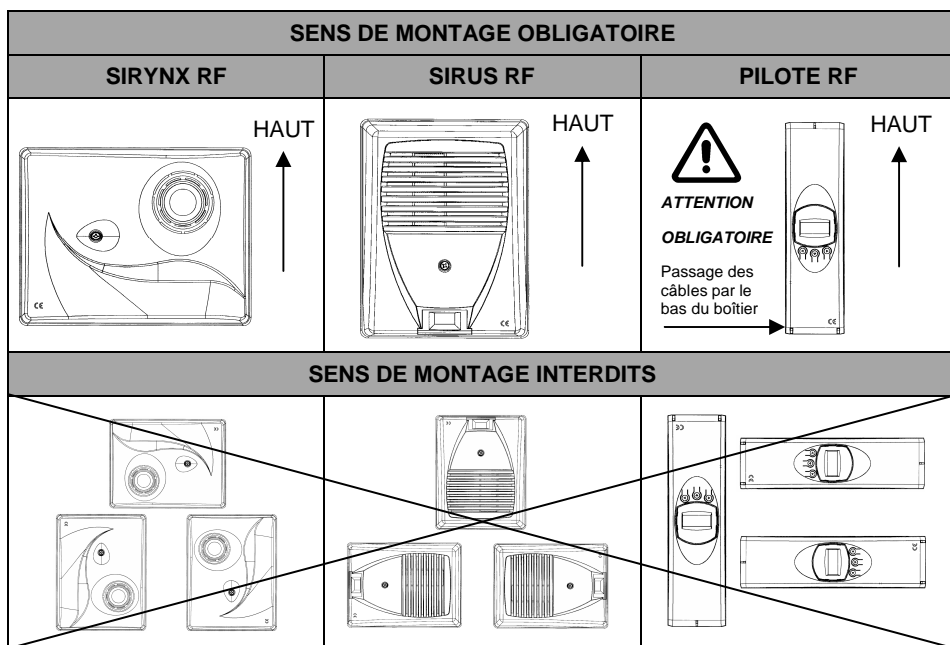

2.2. Emplacement des éléments

- Le PILOTE RF et la SIRYNX RF sont exclusivement prévus pour un usage en intérieur sec.
- La SIRUS RF est prévue pour un usage en extérieur.
- Il est impératif d'examiner les locaux et de procéder à des essais avant et après leur installation.

- Eviter de placer les éléments à proximité de sources génératrices de perturbations électriques mais aussi de chaleur, de froid et d'humidité.
- Ne pas installer les éléments dans une armoire métallique afin de ne pas dégrader les performances radio.
- Eloigner les éléments de tout objet métallique, chemin de câbles, armoires électriques, à plus de 1 m.
- Placer idéalement les éléments à plus de 1.5 m du sol.
- Afin d'assurer la meilleure liaison radio possible, le PILOTE RF doit être situé le plus au centre possible du site.
- Ne pas installer le PILOTE RF en sous sol.
- Une fois l'emplacement choisi, et avant de fixer le PILOTE RF au mur, il est important de vérifier qu'un espace suffisant (au moins 10 cm) a été respecté autour du boîtier.
- Les boîtiers se fixent sur des parois verticales et planes de surface supérieure à la surface des éléments, en utilisant des vis de diamètre 4 à 5 mm et de 35 à 40 mm de longueur (non fournies).
- Si des sirènes ont été testées avec un autre PILOTE RF que celui qui leur sera associé, Il est impératif de faire un RAZ des sirènes (voir § 6.2) car une sirène ne peut fonctionner qu'avec un seul et unique PILOTE RF.

2.3. Consignes de sécurité



- **ATTENTION** : prendre les précautions nécessaires pour éviter tous risques de décharges électrostatiques lors de l'installation ou de l'entretien des éléments de l'installation.
- Toute modification de la configuration intérieure ou de l'aménagement est susceptible d'influencer la propagation des ondes. Il est donc conseillé de bien vérifier le fonctionnement du système après modification.
- Avant toute fixation définitive, il est impératif d'effectuer un test de liaison temporaire avec tous les éléments à l'endroit qui leur a été normalement défini, afin de s'assurer de la bonne qualité de la liaison radio
- Il est vivement recommandé de remplacer les piles des sirènes tous les 3 ans pour garantir le bon fonctionnement du système.

2.4. Fixation des éléments

2.4.1. SIRYNX RF & SIRUS RF

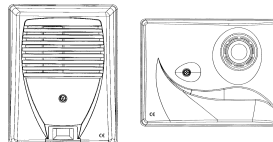

La SIRYNX RF est exclusivement prévue pour un usage intérieur.

La SIRUS RF est prévue pour un usage en extérieur.

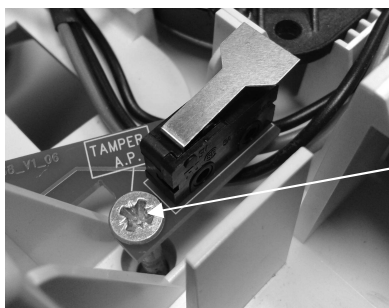

Elles se fixent sur une paroi verticale et plane de surface supérieure à celle de son boîtier en laissant au moins 2cm de chaque côté.

L'autoprotection à l'arrachement est assurée par une vis de 60-70mm de longueur et 4 à 5 mm de diamètre (non fournie) qu'il convient de positionner comme indiqué ci-contre. Elle doit être vissée dans le mur jusqu'à ce que sa tête entre en contact avec le circuit électronique sans forcer.

IMPERATIF : procéder à des essais et vérifier le bon fonctionnement de l'alarme sonore, visuelle et de l'autoprotection après l'installation.

2.4.2. PILOTE RF

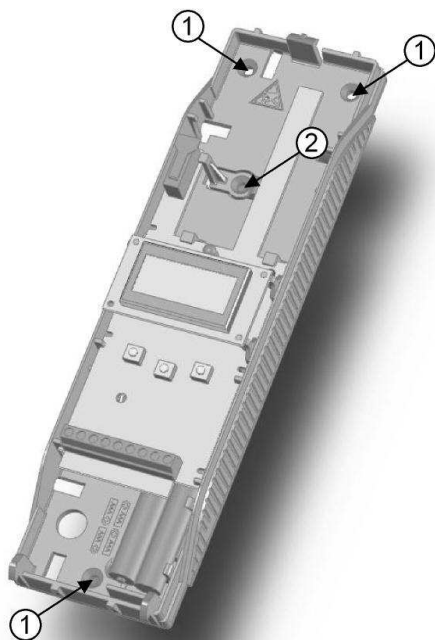
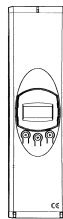

Le PILOTE RF est prévu pour un usage en intérieur sec. Il se fixe sur une paroi verticale et plane de surface supérieure à celle de son boîtier en laissant au moins 2cm de chaque côté.

Percer les trous de fixation (1) (2) et utiliser quatre vis.

L'utilisation de la vis centrale (2) dans le boîtier permet le fonctionnement de l'autoprotection à l'arrachement.

En cas d'arrachement, la patte flexible du châssis reste contre le mur et éloigne le contact d'autoprotection de la lamelle du capot pour déclencher le contact d'autoprotection.



NOTE : Le passage de câbles doit impérativement être fait par le bas du boîtier afin que les câbles ne passent ni en dessous, ni au dessus de la carte électronique pour ne pas dégrader les performances radio.

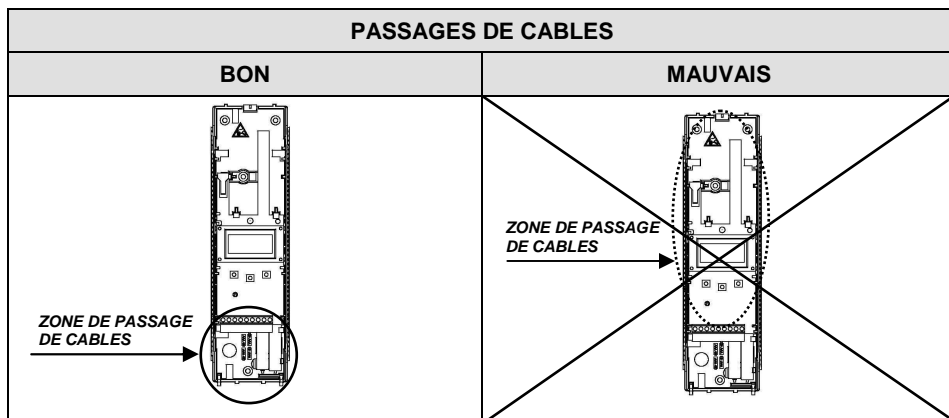

3. REMPLACEMENT DES PILES ET ACCUMULATEURS

3.1. Accumulateurs du PILOTE RF



ATTENTION : Pour optimiser la sécurité de l'installation, l'utilisation de 4 accumulateurs de secours AAA de type Ni-Mh (non fournis) est obligatoire afin de garantir le bon fonctionnement du PILOTE RF et des sirènes sans fils, même en cas de perte de l'alimentation fournie par la centrale d'alarme.

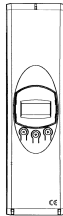

Toute tentative de sabotage par coupure des câbles du PILOTE RF entraîne le déclenchement immédiat des sirènes si les accumulateurs sont présents.

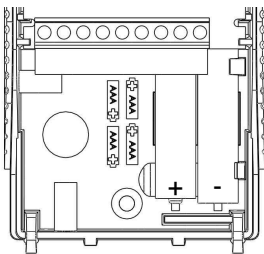

Le PILOTE RF peut fonctionner sans accumulateurs. Dans ce cas, les sirènes ne réagiront qu'après le délai programmé pour indiquer un défaut de supervision (90 s. par défaut).

Insérer les accumulateurs en dessous de la carte électronique en respectant le sens indiqué sur le fond du châssis du PILOTE RF.

Les accumulateurs peuvent être remplacés en fonctionnement.



ATTENTION : ne pas utiliser d'accumulateurs dans le cas d'une tension d'alimentation « DC Charge » comprise entre 4VDC et 8VDC

3.2. Remplacement des piles des sirènes



Il est impératif d'utiliser la référence de piles suivante :
PACK_PILE_LITH_01 Altec (composé de 2 PILE_LITH_01).

Les piles des sirènes radio doivent être remplacées tous les 3 ans afin de garantir l'autonomie du système et les 300 déclenchements sur la période.

Il faut impérativement utiliser deux piles pour garantir l'autonomie des 3 ans du dispositif.

Pour le remplacement des piles, suivre la procédure suivante :

- 1- Entrer en mode de programmation sur la centrale d'alarme et sur le PILOTE RF.
- 2- Déposer le capot en dévissant la vis centrale de la sirène à l'aide d'un tournevis cruciforme.

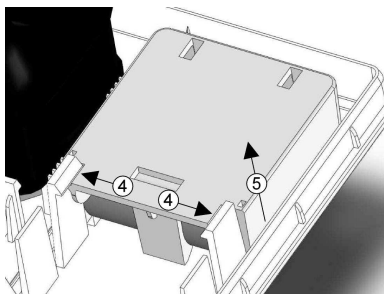

3- Déconnecter les deux piles de la carte électronique de la sirène.

4- Ecarter les deux crochets du support de pile.

5- Retirer le support de pile de son emplacement.

6- Retirer les piles usagées du support et les remplacer par les piles neuves.

7- Remettre en place le support de pile.

8- Reconnecter les deux piles à la carte électronique sur les connecteurs marqués BAT.

9- Refermer les capots des sirènes et sortir du mode de programmation sur le PILOTE RF puis sur la centrale d'alarme.

3.2.1. Raccordement des piles sur SIRYNX RF

Les piles de la SIRYNX RF se raccordent sur les deux connecteurs marqués BAT.

ATTENTION : Ne pas déconnecter la chambre de compression.

Ne pas brancher de piles sur le connecteur de la chambre de compression au risque de détériorer l'amplificateur de puissance de la sirène.



Raccorder impérativement deux piles à la carte électronique pour garantir l'autonomie de la SIRYNX RF

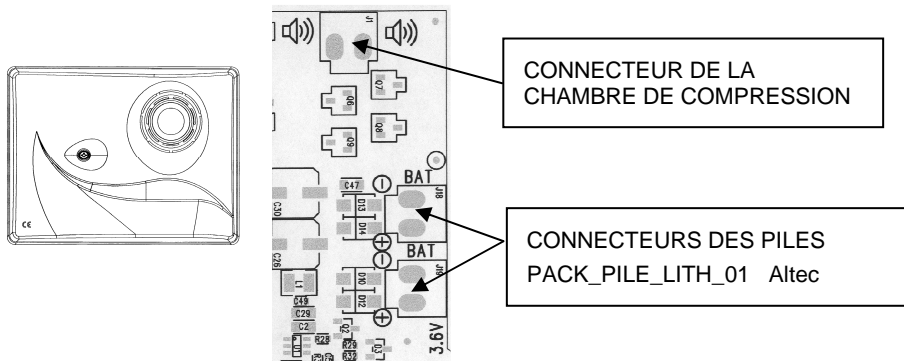

3.2.2. Raccordement des piles sur SIRUS RF

Les piles de la SIRUS RF se raccordent sur les deux connecteurs marqués BAT.

ATTENTION : ne pas déconnecter la chambre de compression.

Ne pas brancher de piles sur le connecteur de la chambre de compression au risque de détériorer l'amplificateur de puissance de la sirène.



Raccorder impérativement deux piles à la carte électronique pour garantir l'autonomie de la SIRUS RF

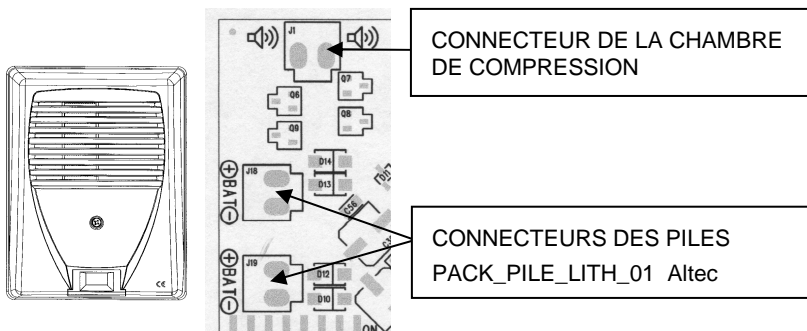

4. BRANCHEMENT ET CABLAGE DU PILOTE RF

4.1. Description des borniers de raccordement

Au sens de la norme EN 60950, les tensions présentes sur les borniers sont de niveau TBTS (Très basse tension de sécurité).

A.P. Tammer	INPUTS			OUTPUTS			DC charge	
	1	2		3	2	1	+12V	0V
A.P. TAMPER	L'autoprotection du système prend en compte l'ouverture ou l'arrachement du boîtier du PILOTE RF et des sirènes associées.							
	1	Entrée de commande N°1 (INPUT 1) Réglage usine : - Déclenchement de toutes les sirènes - Polarité positive - Déclenchement à la disparition du signal de blocage (12V)						
	2	Entrée de commande N°2 (INPUT 2) Réglage usine : - Signalisation Marche / Arrêt - Polarité positive - Signalisation sonore et lumineuse de mise en marche à la disparition du signal de blocage (12V)						
	INPUTS			OUTPUTS			DC Charge	
				3	Sortie transistorisée n°3 pour signaler un défaut des accumulateurs du PILOTE RF Réglage usine : - Disparition du 0V en cas de défaut des accumulateurs du PILOTE RF		+12V	0V
				2	Sortie transistorisée n°2 pour signaler un défaut de piles basses d'une sirène Réglage usine : - Disparition du 0V en cas de défaut de piles sirène			
				1	Sortie transistorisée n°1 pour signaler un défaut de supervision d'une sirène. Réglage usine : - Disparition du 0V en cas de défaut de supervision			

4.2. Raccordement de l'alimentation « DC charge »

L'alimentation du PILOTE RF doit être fournie par une alimentation 12VDC secourue à puissance limitée en courant continu.

Le PILOTE RF est protégé contre les inversions de polarité.

Si le dispositif qui commande les entrées du PILOTE RF a une alimentation différente de celui-ci, il est impératif de relier ensemble les 0V des différentes alimentations.

4.3. Raccordement des sorties « OUTPUTS 1 2 3 »

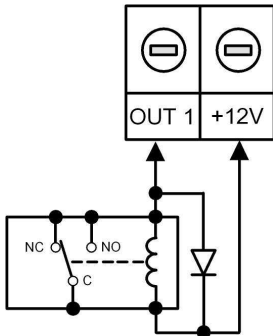

Le PILOTE RF possède trois sorties à faible pouvoir de commutation.

Par commutation, il faut entendre : un 0V apparaît sur la sortie lorsque celle-ci est actionnée.

La polarité des sorties peut être réglée en apparition (APP 0V) ou en disparition (DISP 0V).

Ex : En APP 0V (apparition de 0V), en cas de défaut de supervision, la sortie OUT1 commute un 0V (réglage d'usine).

Le pouvoir de commutation de ces sorties est limité à 50mA, suffisant pour piloter un relais, une LED, ou une entrée de centrale d'alarme.

Utiliser impérativement une diode de roue libre type 1N400X si le relais n'en dispose pas en interne.

4.4. Raccordement des entrées « INPUTS »

Le PILOTE RF offre deux entrées de commande : INPUT 1 et INPUT 2.

Ces 2 entrées réagissent à la disparition ou à l'apparition de leur signal de commande : une boucle reliée au 0V (polarité négative) ou une tension positive de 2 à 15V (polarité positive).

Par défaut, les entrées du PILOTE RF sont programmées pour être pilotées par une boucle reliée au 12V (polarité positive). Le PILOTE RF peut aussi réagir avec la disparition d'une boucle reliée au 0V (polarité négative)

Chaque entrée peut être indépendamment programmée en polarité positive ou négative, et en disparition ou apparition. Dans le cas de l'utilisation d'une boucle normalement ouverte, il faut les régler en apparition de signal (§ 5.4.1).

Les deux entrées sont paramétrables et permettent différents modes de fonctionnement du PILOTE RF et de ses sirènes (§ 5.4.2).

Par défaut, l'entrée INPUT 1 est paramétrée en polarité positive et en disparition et permet le déclenchement de toutes les sirènes (intérieure et extérieure).

Par défaut, l'entrée INPUT 2 est paramétrée en polarité positive et en disparition et permet la signalisation M/A du système via la signalisation sonore et/ou lumineuse des sirènes (boucle ouverte = MARCHE, boucle fermée = ARRÊT).

Par défaut la signalisation sonore pour M/A est désactivée pour la SIRYNX RF et la SIRUS RF. Pour activer la signalisation sonore, il faut mettre le dipswitch 2 sur ON sur les sirènes (§1.2.2 & 1.2.3).

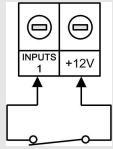
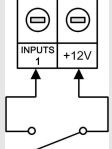
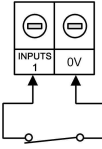
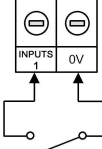
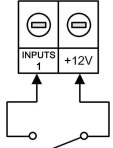
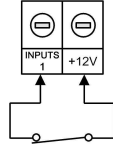
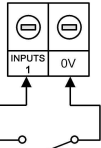
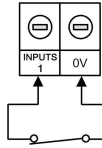
Contact	Polarité	Repos	Alarme
NF * Alarme par disparition	Positive	<i>Réglage d'usine</i> 	<i>Réglage d'usine</i> 
	Négative		
NO * Alarme par apparition	Positive		
	Négative		

* Normalement fermé

* Normalement ouvert

4.5. Raccordement de l'autoprotection

L'autoprotection du système est fournie par un relais normalement fermé dont son pouvoir de coupure est de 12V / 2A.

La sortie de l'autoprotection AP TAMPER doit être câblée en série sur la boucle d'autoprotection de la centrale d'alarme.

4.6. Signalisation de défauts

Une LED rouge située au dessus de l'afficheur signale à l'utilisateur tout défaut de fonctionnement du PILOTE RF

ex : déclenchement des sirènes, défaut de pile, défaut d'AP.....

L'inscription de ces informations de défaut sur l'afficheur permet d'identifier et résoudre les problèmes.





En cas de coupure de l'alimentation, les accumulateurs du PILOTE RF prendront le relais. L'afficheur s'éteindra et la LED ne clignotera plus, quelque soit le défaut, afin de préserver l'autonomie du PILOTE RF.

L'indication « MEM » signale que le défaut a disparu et que l'information a été mémorisée sur le PILOTE RF

L'indication « Def. » signale que le défaut est encore présent.

A la sortie du mode de programmation, le PILOTE RF affiche les défauts en cours.

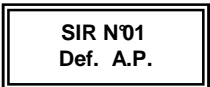
Exemples de messages de défauts :

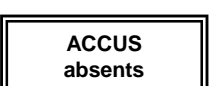
Afficheur PILOTE RF	Explication
	La sirène N°01 n'est plus visible par le PILOTE RF
	La sirène N°01 a provoqué un défaut de supervision, mais fonctionne de nouveau. MEM indique que le PILOTE RF a mémorisé un défaut de supervision
	Défaut d'autoprotection en cours sur la sirène N°01
	L'autoprotection de la sirène N°01 a été détectée, mais est revenue à la normale Le PILOTE RF a mémorisé un défaut d'autoprotection sur la sirène N°01
	Aucun accumulateur n'est raccordé au PILOTE RF

.....

5. PROGRAMMATION

5.1. Présentation des menus de programmation

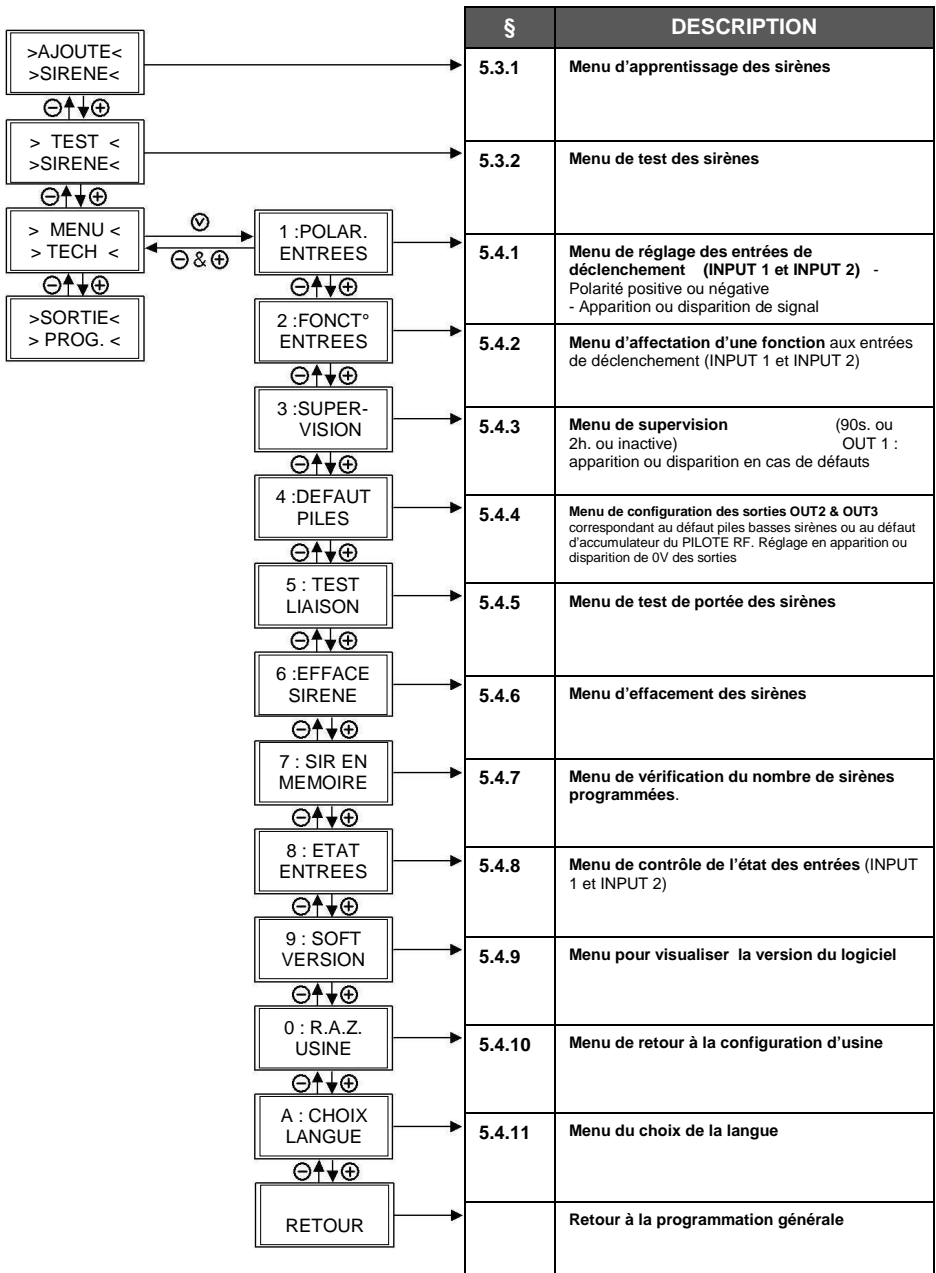

5.2. Entrée en mode de programmation

La programmation du PILOTE RF s'effectue toujours avec le capot ouvert.



ATTENTION :

NOTE 1 : Si le signal de blocage sirène (INPUT 1 par défaut), disparaît après avoir ouvert le capot (centrale hors mode technicien), les sirènes retentiront et l'accès à la programmation sera impossible jusqu'au retour du signal de blocage.

NOTE 2 : L'entrée en mode de programmation est impossible si le blocage sirène (INPUT 1 par défaut) est absent et qu'au moins une sirène est programmée sur le PILOTE RF.

NOTE 3 : Si aucune sirène n'a été programmée sur le PILOTE RF, l'accès en programmation sera possible même en cas d'absence du signal de blocage (INPUT 1 par défaut).

Afin d'éviter de faire sonner les sirènes, si l'autoprotection du PILOTE RF est reliée à la boucle d'autoprotection de la centrale d'alarme, passer tout d'abord la centrale d'alarme en mode technicien afin d'inhiber la détection des autoprotections.

Pour accéder à la programmation, appuyer sur le bouton du milieu (VALID) du PILOTE RF.

Le PILOTE RF affiche :



Déposer le capot du PILOTE RF pour pouvoir accéder à la programmation. Les sirènes passent alors en mode programmation en même temps que le PILOTE RF qui affiche le premier menu de sa programmation.

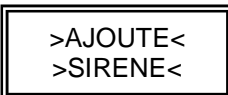

Les touches + et - servent à faire défiler les menus, la touche VALID permet d'entrer dans la programmation d'un menu. L'appui simultané sur la touche + et - permet de sortir d'un menu et de revenir en arrière, de même que tous les menus « RETOUR ». Le menu général contient les fonctions essentielles pour une mise en route rapide. Le menu technique « MENU TECH » dans le menu général permet de programmer des fonctions avancées telles que le réglage des entrées, la gestion des défauts pile, de la supervision, etc.

BOUTONS DE NAVIGATION	
	<p>Le bouton central (VALID) permet de valider une action</p>
	<p>Le bouton de droite (+) permet de faire défiler les menus vers l'avant</p>
	<p>Le bouton de gauche (-) permet de faire défiler les menus vers l'arrière</p>
	<p>L'appui simultané sur (+) & (-) permet de sortir d'un menu et de revenir en arrière</p>

5.3. Menus de programmation générale

5.3.1. Première mise sous tension

A la première mise sous tension (produit en sortie d'usine), le PILOTE RF vous propose de choisir le langage pour la programmation.



Utiliser les touches + ou – pour atteindre le langage désiré et appuyer sur la touche OK pour valider

5.3.2. Ajouter une sirène « AJOUTE SIRENE »

Le PILOTE RF permet de gérer jusqu'à 16 sirènes de type intérieures ou extérieures. Le menu « AJOUTE SIRENE » permet d'ajouter une sirène supplémentaire au PILOTE RF. Une fois le menu validé, le bouton poussoir de la sirène à programmer doit être pressé dans un délai de 2 minutes. Passé ce délai le PILOTE RF sort de ce menu.



ATTENTION :

NOTE 1 : Si le PILOTE RF n'est pas complètement installé et doit être désalimenté après l'apprentissage des sirènes, une alarme de supervision fera sonner la sirène 90 secondes après la coupure de l'alimentation du PILOTE RF. Cette alarme indique que la liaison radio entre la sirène et le PILOTE RF a été interrompue

NOTE 2 : Si une sirène était préalablement installée sur un autre PILOTE RF sans avoir été supprimée de celui-ci, il faut impérativement effectuer un RAZ conformément au chapitre 6.2

Pour éviter de déclencher l'alarme de supervision, déconnecter les piles des sirènes. Reconnecter les piles seulement lorsque le PILOTE RF est installé de manière définitive.

Le menu « AJOUTE SIRENE » du PILOTE RF n'affiche pas les numéros des sirènes qui ont déjà été programmées.

Pendant l'ajout des sirènes, la liaison radio avec le PILOTE RF est fortement atténuée, afin de garder une marge de sécurité au cas où l'environnement radio des éléments du système serait altéré lors de son utilisation finale. (Fermeture de volets, rapprochement d'élément métallique, perturbations radios ponctuelles)

Pour ajouter une nouvelle sirène sur le PILOTE_RF, suivre la procédure suivante :

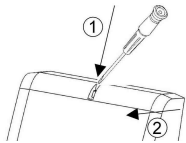
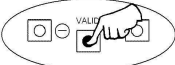
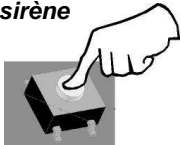
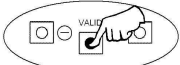
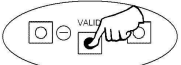
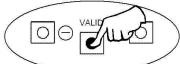
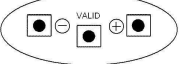
1	Alimenter le PILOTE RF		2	Connecter les deux piles sur la sirène	
3	Appuyer sur VALID 	Retirer CAPOT	4	Retirer le capot 	>AJOUTE< >SIRENE<
5	Appuyer sur VALID 	Phase d'attente d'appui sur le bouton de la sirène ATT. 2mn 0 SIRE.	6	Appuyer sur le bouton de la sirène 	La sirène flashe et émet des BIPS SIR N°01 OK
7	10 secondes ou VALID 	Phase d'attente nouvelle sirène ATT. 2mn 1 SIRE.	8	Si pas de nouvelle sirène à ajouter, appuyer sur VALID 	Le PILOTE RF affiche le nombre de sirène extérieure X SIRE. EXTERNE
9	Appuyer sur VALID 	Le PILOTE RF affiche le nombre de sirène intérieure X SIRE. INTERNE	10	Appuyer sur des l'un des boutons 	Le PILOTE RF retourne en programmation générale >AJOUTE< >SIRENE<
11	Refermer les capots des sirènes puis du PILOTE RF pour sortir de la programmation	OK A.P. Fermée	12	Le système est prêt à fonctionner	

5.3.3. Test des sirènes « TEST SIRENES »

Le menu « TEST SIRENE » permet de retrouver le N° d'une sirène installée sur le PILOTE RF dans le cas de l'utilisation de plusieurs sirènes ou de vérifier son fonctionnement.







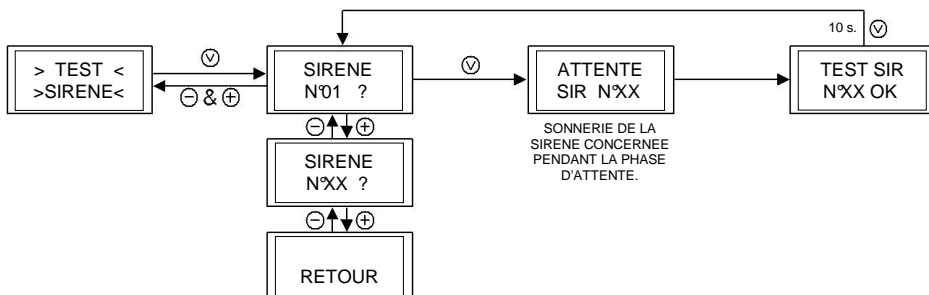

Après validation, appuyer sur + ou – pour entrer le numéro de la sirène à rechercher. Après validation, la sirène concernée se met alors à sonner quelques secondes pendant la phase d'attente.

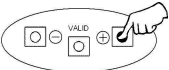
Nous vous conseillons de vous reporter au § 5.4.5 « TEST LIAISON » (p.33), afin de vérifier le niveau de portée radio entre les éléments.

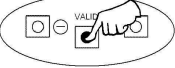
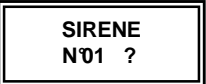
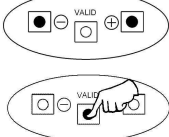
Le menu du PILOTE RF n'affiche que les numéros des sirènes déjà programmées.

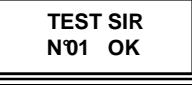

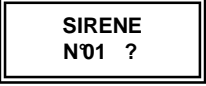
Pour tester une sirène de l'installation, suivre la procédure suivante :

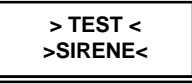
1	<p>Entrer en programmation sur la centrale d'alarme puis sur le PILOTE RF (voir §5.2)</p>		2	<p>Appuyer sur +</p> 	
3	<p>Appuyer sur VALID</p> 	<p>Menu de choix de la sirène à tester</p> 	4	<p>Appuyer sur + ou – pour sélectionner la sirène à tester puis VALID</p> 	<p>La sirène sonne pendant 3 secondes lors de la phase d'attente</p>  
5	<p>10 secondes ou VALID</p> 	<p>Retour au menu de choix sirène</p> 	6	<p>Si pas d'autres sirènes à tester Appuyer sur + & -</p> 	<p>Retour en programmation générale</p> 

5.4. Programmation technique « MENU TECH »

5.4.1. Polarité des entrées « 1 : POLAR. ENTREES »

Ce menu permet de régler la polarité des deux entrées de déclenchement du PILOTE RF. Chaque entrée peut être programmée de manière différente :

Réglage Usine : INPUT 1 → Polarité POSITIVE → Alarme par DISPARITION
INPUT 2 → Polarité POSITIVE → Alarme par DISPARITION

La flèche → devant une fonction indique la fonction programmée

- En polarité positive ou négative : cela permet de piloter les entrées de déclenchement par un signal >2V (polarité positive) ou <1V (polarité négative)



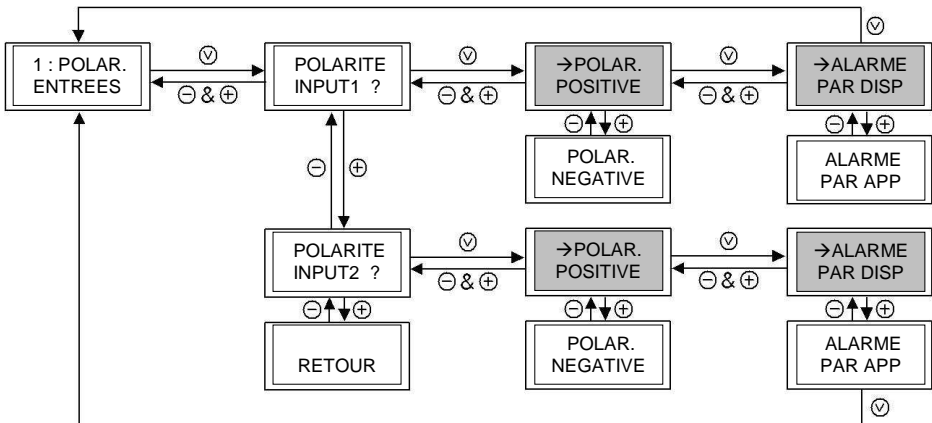









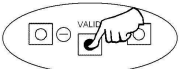

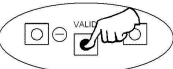

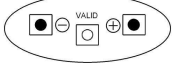
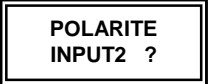
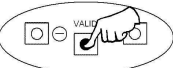

- En apparition ou disparition : cela permet de déclencher en apparition ou en disparition du signal de blocage.

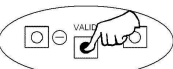

D'abord, choisir l'une des deux entrées à modifier. Après, appuyer sur la touche (VALID), choisir la polarité positive ou négative (La flèche → devant un menu indique le menu programmé). Lorsque la polarité du signal est validée, il faut ensuite choisir le mode de déclenchement de l'entrée (alarme par apparition ou disparition de signal). On termine la programmation de l'entrée en appuyant sur la touche (VALID)

Exemple de programmation de la polarité d'une entrée :

L'entrée INPUT 2 doit réagir à l'apparition d'un 0V (Polarité négative par apparition).

1	<p>Entrer en programmation sur la centrale d'alarme puis sur le PILOTE RF. (voir §5.2)</p>		2	<p>Appuyer SUR + 2X</p> 	<p>Affichage menu technique</p> 
3	<p>Appuyer sur VALID</p> 	<p>Menu N°1 polarité des entrées</p> 	4	<p>Appuyer sur VALID</p> 	<p>Menu de choix de l'entrée</p> 
5	<p>Appuyer sur + ou - pour sélectionner l'entrée à programmer</p> 		6	<p>Appuyer sur VALID</p> 	<p>Affichage de la polarité programmée</p> <p>Flèche → devant</p> 
7	<p>Appuyer sur +</p> 	 <p>L'absence de flèche indique que la polarité n'est pas choisie</p>	8	<p>Appuyer sur VALID</p> 	<p>La flèche indique que la polarité négative pour INPUT 2 est validée</p> 
9	<p>Appuyer sur VALID</p> 	<p>Menu de choix du mode de déclenchement</p> 	10	<p>Appuyer sur +</p> 	<p>L'absence de flèche indique que la fonction n'est pas choisie.</p>
11	<p>Appuyer sur VALID</p> 	<p>La flèche indique que la fonction est validée</p> 	12	<p>Appuyer sur VALID</p> 	<p>Retour en programmation technique</p> 

5.4.2. Fonction des entrées « 2 : FONCT° ENTREES »

Ce menu permet de définir la fonction qui sera activée lors du déclenchement de l'une des deux entrées.

La flèche → devant une fonction indique la fonction programmée.



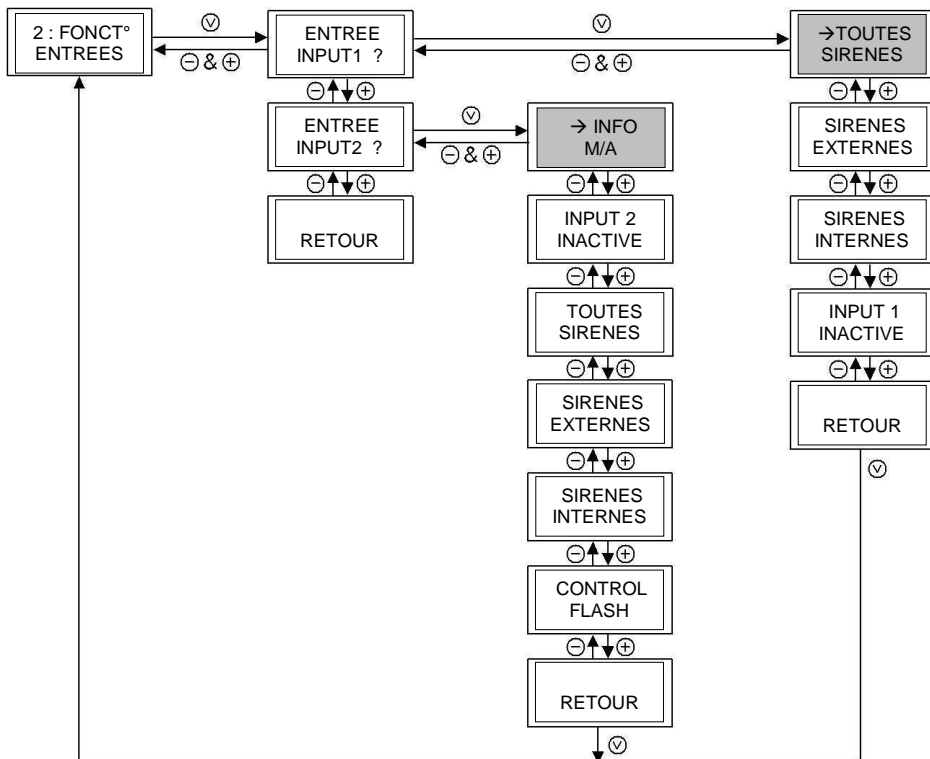



Réglage Usine : **INPUT 1** → **TOUTES SIRENES**
 INPUT 2 → **INFO M/A**

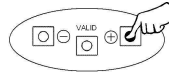

Fonctions	Explication
TOUTES SIRENES <i>(Réglage usine pour INPUT 1)</i>	Le déclenchement de l'entrée déclenche les sirènes extérieures et intérieures.
SIRENES EXTERNES	L'entrée n'agit que sur les sirènes extérieures
SIRENES INTERNES	L'entrée n'agit que sur les sirènes intérieures
INFO M/A <i>(Réglage usine pour INPUT 2)</i>	A chaque changement d'état de l'entrée INPUT 2, une signalisation sonore et/ou visuelle se fait sur les sirènes <i>Déclenchement</i> : 8 secondes de bips et/ou flashs rapides <i>Réarmement</i> : 8 secondes bips et/ou flashs lents
CONTROL FLASH	L'entrée n'agit que sur les flashs des sirènes extérieures qui fonctionneront jusqu'au réarmement de l'entrée INPUT 2.
INPUT 2 INACTIVE	Désactivation de l'entrée INPUT 2
INPUT 1 INACTIVE	Désactivation de l'entrée INPUT 1

Exemple de programmation de la fonction d'une entrée :

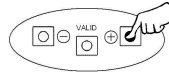
L'entrée INPUT 2 doit servir à déclencher le flash des sirènes extérieures (CONTROL FLASH).

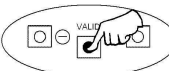
<p>1 Entrer en programmation sur la centrale d'alarme puis sur le PILOTE RF (voir §5.2)</p>	 <p style="text-align: center;">>AJOUTE< >SIRENE<</p>	<p>2 Appuyer sur + 2X</p>	<p>Affichage menu technique</p>  <p style="text-align: center;">> MENU < > TECH <</p>
<p>3 Appuyer sur VALID</p> 	<p>Menu N°1 polarité des entrées</p> <p style="text-align: center;">1 : POLAR ENTREES</p>	<p>4 Appuyer sur +</p>	<p>Menu Fonctions des entrées N°2</p> <p style="text-align: center;">2 : FONCT° ENTREES</p>
<p>5 Appuyer sur VALID</p> 	<p>Menu de choix de l'entrée</p> <p style="text-align: center;">ENTREE INPUT1 ?</p>	<p>6 Appuyer sur +</p>	<p>Entrée INPUT 2</p> <p style="text-align: center;">ENTREE INPUT2 ?</p>
<p>7 Appuyer sur VALID</p> 	<p>Le PILOTE RF affiche la fonction programmée pour INPUT 2 (→)</p> <p style="text-align: center;">→ INFO M/A</p>	<p>8 Appuyer sur + jusqu'à la fonction choisie</p> 	<p>L'absence de flèche indique que la fonction n'est pas choisie.</p> <p style="text-align: center;">CONTROL FLASH</p>
<p>9 Appuyer sur VALID</p> 	<p>La flèche indique que la fonction CONTROL FLASH est choisie</p> <p style="text-align: center;">→CONTROL FLASH</p>	<p>Appuyer sur VALID</p> 	<p>Retour à la programmation technique</p> <p style="text-align: center;">2 : FONCT° ENTREES</p>

5.4.4. Défaut de piles « 4 : DEFAUT PILES »

Ce menu permet de paramétrer le mode de fonctionnement des sorties OUTPUTS 2 & 3 en cas de défaut sur les accumulateurs du PILOTE RF ou sur les piles des sirènes. Le PILOTE RF offre la possibilité de choisir si le 0V sur les sorties OUT 2 & 3 apparaît ou disparaît en cas de défaut.

Réglage Usine : OUT2 → Apparition de 0V en cas de défaut de pile des sirènes.

OUT3 → Apparition de 0V en cas de défaut d'accu du PILOTE RF



NOTE : Si, dès sa mise sous tension, aucun accumulateur n'a jamais été présent dans le PILOTE RF, la sortie défaut ne s'activera jamais. Cette sortie est opérationnelle dès que le PILOTE RF détecte des accumulateurs une première fois.

(La flèche → devant une fonction indique la fonction programmée).

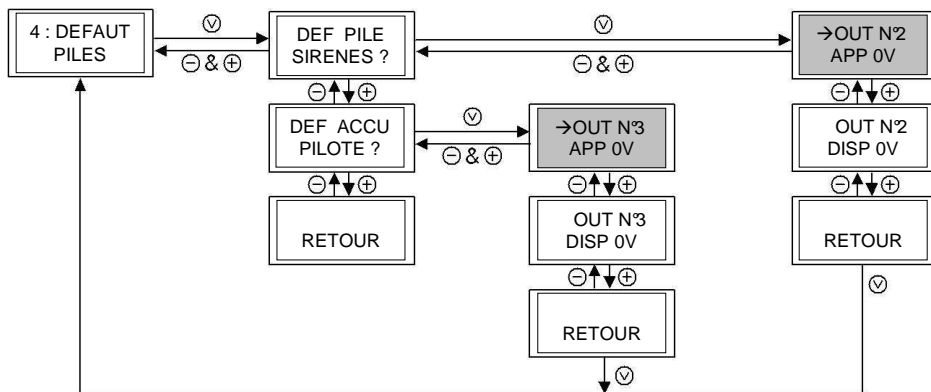

5.4.5. Test de liaison radio « 5 : TEST LIAISON »

Ce menu permet de vérifier lors de l'installation la portée radio, sirène par sirène ou de toute l'installation en général.

La portée de chaque sirène est matérialisée par un indicateur de niveau affichant en temps réel l'état de la liaison.



Durant l'essai de liaison, la portée du PILOTE RF est fortement atténuée de afin de garder une marge de sécurité.

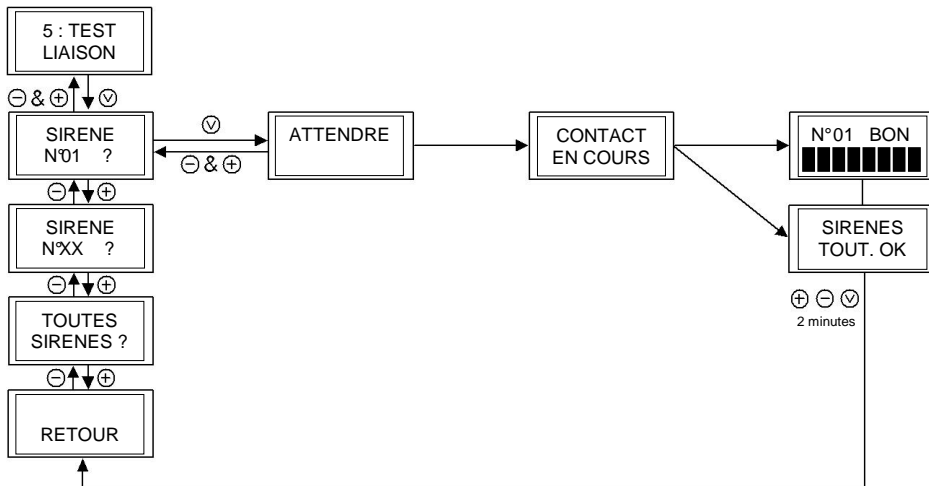

Résultats de tests par sirène « SIR N°XX »		
<p>De 1 à 8 carrés fixes : La portée de la sirène N°XX est bonne.</p>	<p>Le premier carré de l'indicateur de niveau clignote : La sirène concernée continue à dialoguer avec le PILOTE RF, mais à un niveau trop faible.</p> <p style="text-align: center;">INSTALLATION INTERDITE</p>	<p>Plus de carré dans l'indicateur de niveau : Il n'y a pas de communication entre la sirène et le PILOTE RF.</p> <p style="text-align: center;">INSTALLATION INTERDITE</p>

Résultats de tests pour l'installation « TOUTES SIRENES »	
<p>La portée générale de tous les éléments de l'installation est bonne.</p>	<p>La sirène N°01 est en échec sur l'installation. Si plusieurs échecs de liaison sont présents, le PILOTE RF n'affiche que le dernier échec repéré. La correction de ce défaut permettra d'afficher le défaut de liaison suivant.</p>

5.4.6. Suppression de sirènes « 6 : EFFACE SIRENE »

Ce menu permet de supprimer une ou plusieurs sirènes de la programmation du PILOTE RF



ATTENTION : Si une sirène doit être retirée d'un site, il faut impérativement la supprimer de la programmation du PILOTE RF afin que son absence ne génère pas d'alarme de supervision sur le système.

Le menu « EFFACE SIRENE » effectue un RAZ sur la sirène concernée.

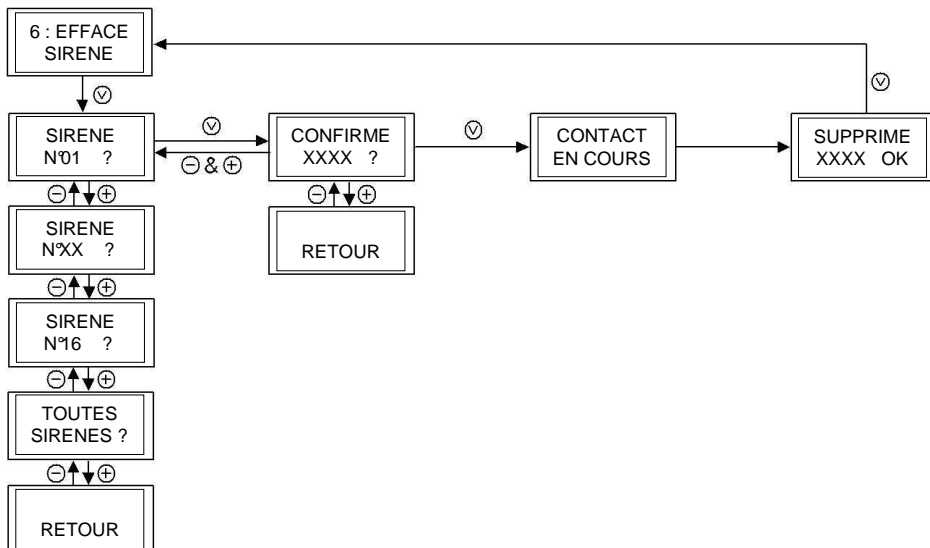

5.4.7. Sirènes en mémoire « 7 : SIR EN MEMOIRE »

Ce menu déroulant permet de consulter rapidement le nombre de sirènes intérieures et extérieures enregistrées dans la mémoire du PILOTE RF.

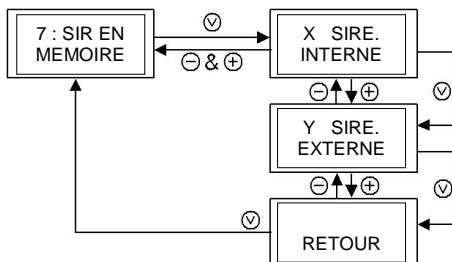

5.4.8. Etat des entrées « 8: ETAT ENTREES »

La validation de ce menu permet de faire défiler sur l'afficheur l'état des deux entrées de commandes.

Exemple :

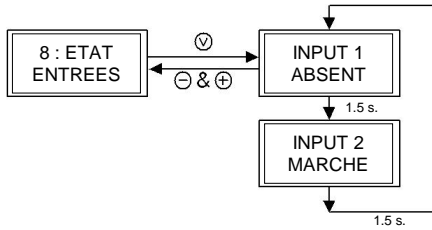

5.4.9. Version du logiciel « 9 : SOFT VERSION »

La validation de ce menu permet de connaître la version du logiciel du PILOTE RF. Le PILOTE RF affiche la version pendant 2 secondes et revient dans le menu technique.

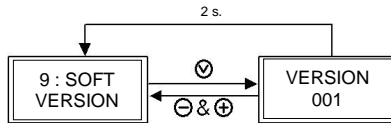

5.4.10. Remise à zéro de la mémoire « 0 : RAZ USINE »

Ce menu permet d'effectuer une remise à zéro générale de la mémoire.

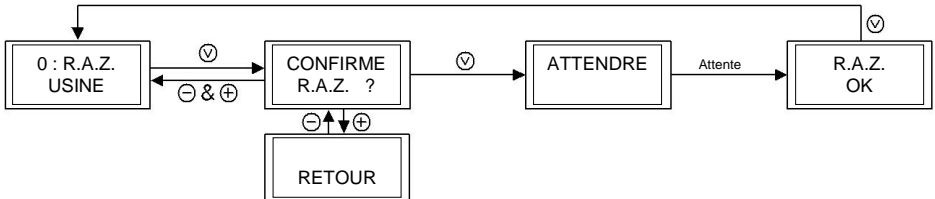

Le PILOTE RF reprogramme tous ses paramètres par défaut.

La remise à zéro de la mémoire du PILOTE RF n'effectue pas la remise à zéro des sirènes qui lui sont associées.

Pour effectuer une remise à zéro des sirènes, se reporter au paragraphe 5.

5.4.11. Choix de la langue « A : CHOIX LANGUE »

Le PILOTE RF dispose de 5 langages de programmation : Français, Anglais, Allemand, Portugais et Norvégien. Après l'appui sur OK, faire défiler les langues du menu jusqu'à celle désirée et appuyer sur OK pour valider.

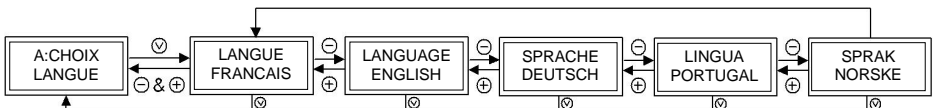

5.5. Sortie du mode de programmation

Il existe trois méthodes pour sortir du mode de programmation :

5.5.1. Sortie par appui sur les boutons + & -

La 1^{ère} méthode consiste à appuyer en même temps sur les touches + et -, jusqu'à ce que le PILOTE RF affiche :

Fermer
CAPOT

Une fois le capot fermé, le PILOTE RF affiche :

OK A.P.
Fermée

Quelques secondes après la fermeture du capot, le PILOTE RF donne l'ordre aux sirènes de sortir de la programmation. Le système est alors apte à fonctionner.

5.5.2. Sortie par menu

La sortie du mode de programmation peut aussi être effectué en validant le menu suivant :

>SORTIE<
> PROG.<

Le PILOTE RF affiche :

FERMER
CAPOT

Une fois le capot fermé, le PILOTE RF affiche :

OK A.P.
Fermée

Quelques secondes après la fermeture du capot, le PILOTE RF donne l'ordre aux sirènes de sortir de la programmation. Le système est alors apte à fonctionner.

5.5.3. Sortie par fermeture directe du capot

C'est la méthode la plus simple pour sortir du mode de programmation. Fermer directement le capot du PILOTE RF qui affiche :

OK A.P.
Fermée

Quelques secondes après la fermeture du capot, le PILOTE RF donne l'ordre aux sirènes de sortir de la programmation. Le système est alors apte à fonctionner.

Le PILOTE RF affiche aussi l'état de ses entrées en sortant de la programmation, ainsi que les défauts présents sur le système (§4.6 Signalisation de défauts)

6. RAZ DES SIRENES

Chaque sirène ou PILOTE RF possède un numéro d'identification unique programmé en usine. Lorsqu'une sirène est associée à un PILOTE RF, ils se transmettent mutuellement leurs codes d'identifications qu'ils enregistrent dans leur mémoire EEPROM qui conserve l'information même en l'absence d'alimentation. Si une sirène doit être remplacée, il faut d'abord la supprimer (dissocier) du réseau sans fils de son PILOTE RF avant d'associer sa remplaçante.

Il y a deux méthodes pour effectuer un RAZ sur une sirène :

6.1. RAZ par PILOTE RF

Dans le menu technique du PILOTE RF, choisir la fonction « SUPPRIME SIRENE » puis sélectionner le N° de la sirène à effacer avant de valider (voir § 5.4.6)

Sans cette opération, la sirène et le PILOTE RF continueront à tenter d'établir la communication interrompue et déclencheront l'alarme supervision si celle-ci est activée.

6.2. RAZ sur sirène

Si le PILOTE RF n'est pas disponible et qu'il faut réaliser une remise à zéro de la sirène, la procédure est la suivante :

- 1- Déposer le capot de la sirène
- 2- Déconnecter les piles et attendre quelques secondes.
- 3- Reconnecter une des deux piles tout en maintenant le bouton poussoir d'initialisation appuyé pendant au moins cinq secondes.
- 4- Dès que la LED rouge de la sirène se met à clignoter lentement, cela indique que le RAZ a bien été pris en compte.
- 5- Relâcher le bouton poussoir de la sirène.
- 6- Connecter la deuxième pile à la sirène si elle doit être utilisée de suite, sinon débrancher les piles.



ATTENTION

Note 1 : Si la sirène a déjà subi un RAZ ou un effacement, il n'y a pas de réaction de la LED rouge.

Note 2 : Si la remise à zéro est effectuée sur une sirène alors que le PILOTE RF est opérationnel, il est impératif de supprimer cette sirène dans le menu technique du PILOTE RF pour éviter toute alarme de supervision (§ 5.4.3).

7. CARACTERISTIQUES TECHNIQUES

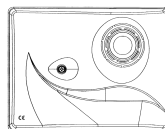

7.1. SIRYNX RF

Fréquence de fonctionnement	869 MHz
Tension d'alimentation:	3V6
Consommation en veille :	500µA
Consommation en alarme & puissance acoustique :	INT1 : 500mA 100 dB à 1m INT2 : 500mA 100 dB à 1m
Durée de l'alarme :	90 s.
Autonomie:	3 ans
Boîtier	ABS / classe V0 / Anti UV
Degré de protection :	IP31 IK08
Environnement :	Classe II – Intérieur général
Température d'utilisation :	- 10°C à +55°C
Référence des piles :	PACK_PILE_LITH_01 ALTEC (2X PILE LITH 01)
Type de pile :	3.6V / 13Ah Lithium chlorure de thionyl (X2)
Dimensions :	L: 245 mm l: 189 mm p: 68 mm

7.2. SIRUS RF

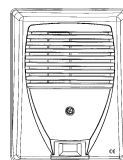

Fréquence de fonctionnement	869 MHz
Tension d'alimentation:	3V6
Consommation en veille :	500µA
Consommation en alarme & puissance acoustique :	EXT : 550mA 100 dB à 1m INT : 550mA 100 dB à 1m
Consommation en alarme lumineuse seulement :	100mA max.
Durée de l'alarme :	90 s.
Autonomie:	3 ans
Boîtier :	Polycarbonate / classe V0 / Anti UV
Degré de protection :	IP43 IK08
Environnement :	Classe IV – Extérieur général
Température d'utilisation :	- 25°C à +70°C
Référence des piles :	PACK_PILE_LITH_01 ALTEC (2X PILE_LITH_01)
Type de pile :	3.6V / 13Ah Lithium chlorure de thionyl (X2)
Dimensions :	L: 245 mm l: 187 mm p: 85 mm

7.3. PILOTE RF

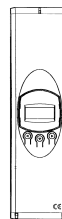

Tension d'alimentation DC charge max :	15VDC
Tension d'alimentation DC charge min sans piles :	4VDC
Tension d'alimentation DC charge min avec piles :	8VDC
Ondulation résiduelle admissible :	250mV
Consommation :	35mA
Courant de charge des accumulateurs :	150mA max.
Autonomie sur accumulateurs internes :	72 heures
Type d'accumulateurs de secours :	AAA Ni Mh >1000mAh
Fréquence de fonctionnement :	869MHz
Tension de commande des entrées en polarité positive :	Déclenchement < 1 VDC Réarmement > 2 VDC
Tension de commande des entrées en polarité négative :	Déclenchement > 2 VDC Réarmement < 1 VDC
Courant tiré par les entrées de commande :	< 1mA
Courant max. des sorties :	50mA
Nombre maximum de sirènes par PILOTE RF :	16
Boîtier :	ABS Anti UV classe V0
Degré de protection :	IP31 IK07
Environnement :	Classe II Intérieur général
Température d'utilisation :	-10°C à +55°C
Dimensions :	L:250 mm l:68 mm p:47 mm
Compatibilité électromagnétique :	conforme aux normes EN50130-4, EN55022 et EN300 220-1
Sécurité électrique :	conforme à la norme EN 60950 éd. Oct. 2000

8. MISE AU REBUT DES PRODUITS



Conformément aux exigences de la directive DEEE (Déchets d'Équipements Électriques et Électroniques), les produits électriques et électroniques usagés doivent être détruits séparément des ordures ménagères normales afin de promouvoir la réutilisation, le recyclage et d'autres formes de récupération, ainsi que de limiter la quantité de déchets devant être éliminés et de réduire du même coup les décharges. Lorsque vous vous débarrassez de tels produits, veuillez vous conformer aux consignes des autorités municipales et/ou vous renseigner auprès de votre revendeur lors de l'achat d'un nouveau produit.

9. GARANTIE



ATLS assure une garantie de 5 ans à compter de la date de fabrication.

La date de fabrication figure sur l'étiquette du numéro de série placée à l'intérieur de l'appareil.

La garantie ne s'applique pas sur les piles.

La garantie ne couvre pas les dégradations non fonctionnelles telles que les rayures, bris par chute ou choc, ni les dégradations provoquées par un emploi anormal.

La garantie ne s'applique qu'aux cartes et ensembles électroniques et ne couvre pas les dégradations causées par les surtensions naturelles ou artificielles.

La garantie ne s'applique que si l'électronique n'a pas été démontée, déréglée ou transformée.

La garantie est strictement limitée à la réparation ou à l'échange des pièces que nous aurons reconnues défectueuses.

Les frais de retour sont toujours à la charge de l'expéditeur.

L'immobilisation du matériel dans le cadre de la garantie ne pourra donner lieu à aucune indemnité pour quelque cause que ce soit.

La responsabilité de A.T.L.S. se limite à la réparation des produits et ne s'étend pas aux conséquences résultant de leur usage, de leur mise en œuvre ou de leur non fonctionnement.

Conformément à notre politique d'amélioration continue de nos produits, les informations contenues dans cette notice peuvent faire l'objet de modifications sans préavis. ATLS ne pourra être tenue responsable des erreurs contenues dans ce document, ni des dommages fortuits ou consécutifs ayant trait à la fourniture, la qualité ou l'usage de ce dernier.