

## NOTICE D'INSTALLATION

*Transmetteurs téléphoniques GSM bi-bande  
DSM450/DSM470*

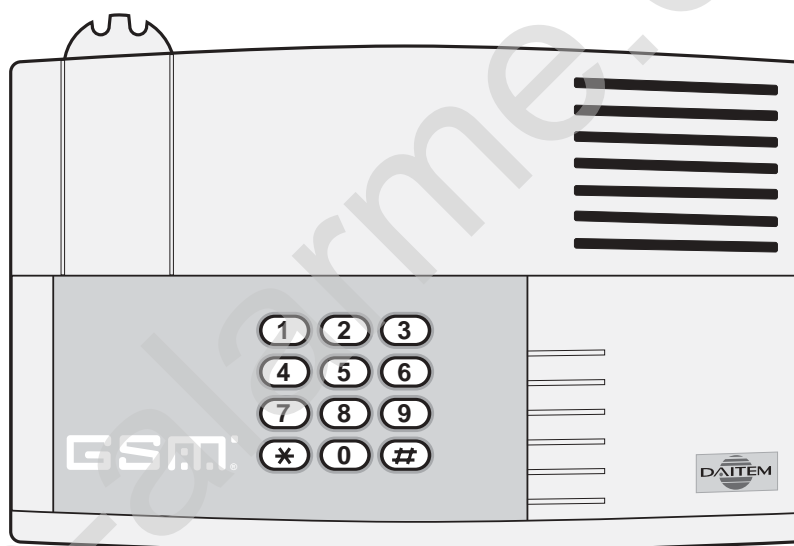

*On a veillé à tout. Surtout à vous.*

Le transmetteur téléphonique GSM bi-bande peut acheminer ses appels à l'aide des réseaux cellulaires GSM<sup>(1)</sup> bi-bande. En conséquence, nous vous conseillons avant d'installer le transmetteur téléphonique GSM de :

- choisir le réseau cellulaire le plus approprié en fonction de la localisation géographique,



- souscrire auparavant un abonnement auprès d'une société de commercialisations et de services "SCS" (Itineris, SFR, Bouygues...). Un code personnel "PIN<sup>(2)</sup>" lié à la carte SIM<sup>(3)</sup>, est délivré lors de l'ouverture de la ligne et permet d'accéder au réseau,



- consulter les instructions du feuillet fourni avec le portable pour la mise en place de la carte "SIM" dans le portable et la mise en place du portable dans le transmetteur téléphonique GSM,

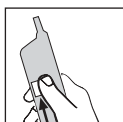

- vérifier sur l'écran du portable le niveau de réception de la liaison radio avec le réseau cellulaire, un niveau de 4 graduations sur 5 doit apparaître au minimum sur l'écran du portable (cf notice du téléphone portable).



(1) **GSM bi-bande** : Global System for Mobil, norme de transmission des télécommunications 900/1800 MHz.

(2) **PIN** : Personal Identification Number, code personnel autorisant l'utilisation du portable.

(3) **SIM** : Subscriber Identification Module, carte à puce rassemblant les informations liées au contrat d'abonnement.

## FUNCTIONNEMENT

<b>Présentation</b>	<b>3</b>
● Caractéristiques principales	3
● Fonctionnement	4

<b>Déroulement d'un appel</b>	<b>5</b>
● Appel de particulier	5
● Appel de télésurveillance	5
● Cycle d'appel	5

## INSTALLATION

<b>Préparation</b>	<b>6</b>
● Ouverture	6
● Descriptif interne	7
● Mise en place de la carte SIM dans le portable	Cf. notices portable
● Mise en place du portable dans le transmetteur téléphonique GSM	idem
● Alimentation du transmetteur téléphonique GSM	8
● Choix de l'emplacement et fixation	8

<b>Programmation</b>	<b>9</b>
● Programmation de la langue	9
● Programmation du code PIN	10
● Programmation du code d'accès secret	10
● Programmation du mode de configuration	11
● Programmation du n° d'identification	14
● Programmation des n° de téléphone et paramètres d'acquiescement	14
● Affectation des n° de correspondants aux entrées	14
● Enregistrement du message d'identification	15
● Enregistrement des messages d'alarmes personnalisés	16
● Enregistrement du message d'acquiescement personnalisé	16
● Programmation spécifique aux modes récepteur interface 8 canaux et système filaire	17
● Paramétrage télésurveillance	19
● Paramétrage de l'appel cyclique	19
● Tableau récapitulatif des différentes programmations	20
● Vérification des différentes programmations	21
● Appel test	22
● Effacement des codes PIN et accès secret	23
● Effacement d'un registre	23
● Effacement général et retour en configuration usine	23

<b>Raccordement des entrées</b>	<b>24</b>
● Raccordement avec une centrale DAITEM	24
● Raccordement avec un récepteur interface 8 canaux	25
● Raccordement avec un système filaire	26
● Vérification du raccordement des entrées	26

## UTILISATION

<b>Passage en mode UTILISATION</b>	<b>27</b>
<b>Signalisation des anomalies</b>	<b>28</b>
● Anomalie alimentation	28
● Code PIN non programmé	28
● Défauts de configuration	28
● Changement du bloc lithium	28

## AIDE-MÉMOIRE

<b>Résumé de l'installation</b>	<b>29</b>
<b>Résumé des programmations</b>	<b>30</b>
<b>Fiche client</b>	<b>34</b>

## Présentation

### Le transmetteur téléphonique GSM :

- **Transmet par radio-télécommunications les messages d'alarme** à l'aide d'un téléphone portable intégré. Il permet de s'affranchir de l'absence ou de la défaillance du réseau RTC (réseau filaire).
  - Possède 8 entrées filaires paramétrables dédiées chacune à une alarme spécifique.
  - Fonctionne selon 3 modes de configuration :
    - **mode centrale DAITEM,**
    - **mode récepteur interface 8 canaux,**
    - **mode application filaire.**
  - Effectue des appels :
    - **vocaux** (appels vers des particuliers),
    - **digitaux** en protocole Daitem (appels vers une société de télésurveillance).
  - Est équipé d'une synthèse vocale en 5 langues facilitant la programmation et la compréhension des messages pré-enregistrés. Il est possible de personnaliser :
    - le message d'identification,
    - 8 messages d'alarme ,
    - le message d'acquiescement.
  - **Est autonome**, son alimentation s'effectue par un bloc lithium de 7,2 V.
- L'électronique du transmetteur téléphonique GSM est autoprotégée à l'ouverture par un capot interne.

Le portable est livré dans son propre emballage accompagné de son manuel et d'un feuillet d'instructions spécifiques à la mise en place et au raccordement du portable dans le transmetteur téléphonique GSM.

### CARACTERISTIQUES PRINCIPALES

- **8 entrées** filaires paramétrables (NF - NO), raccordables sur bornier
- code PIN (4 ou 8 chiffres) du portable et code d'accès (4 chiffres) programmables
- code d'accès permettant d'accéder à la programmation
- **5 langues** programmables (français, italien, allemand, espagnol, anglais)
- numéro d'identification de 2 à 8 chiffres pour un appel de particulier ou 8 chiffres pour un appel de télésurveillance
- **9 numéros de téléphone** (20 chiffres max.) à composer en cas d'alarme
- cycle d'appel de 3 numéros renouvelable 4 fois jusqu'à l'acquiescement
- affectation programmable des numéros d'appels en fonction du type d'alarme à transmettre
- **personnalisation des messages d'identification, d'alarme et d'acquiescement**
- voyant de communication en cours
- microphone et haut parleur intégrés pour l'enregistrement et la vérification des messages personnalisés
- fréquence des appels cycliques programmable (1/j ou 1/semaine)
- autoprotection de l'électronique à l'ouverture par un capot interne
- alimentation par (1 ou 2) pile(s) lithium (7.2 V) ou par alimentation externe (9 à 15 V max)
- visualisation des informations transmises à l'aide de l'écran du portable
- boîtier étanche pour le modèle DSM470

### AVERTISSEMENTS

- DAITEM ne saurait en aucun cas être tenu responsable des conséquences directes et indirectes résultant des modifications techniques et contractuelles apportées par l'opérateur du réseau cellulaire choisi par le client.
- DAITEM ne saurait en aucun cas être tenue responsable des conséquences de la non disponibilité temporaire ou permanente du réseau cellulaire choisi par le client pour quelque cause que ce soit.



Le transmetteur téléphonique GSM s'utilise avec le portable fourni uniquement. Le portable et l'abonnement sont dédiés à une application de sécurité et ne doivent pas être utilisés à d'autres usages (appel de particuliers).

# Fonctionnement

## FONCTIONNEMENT AVEC UNE CENTRALE DAITEM

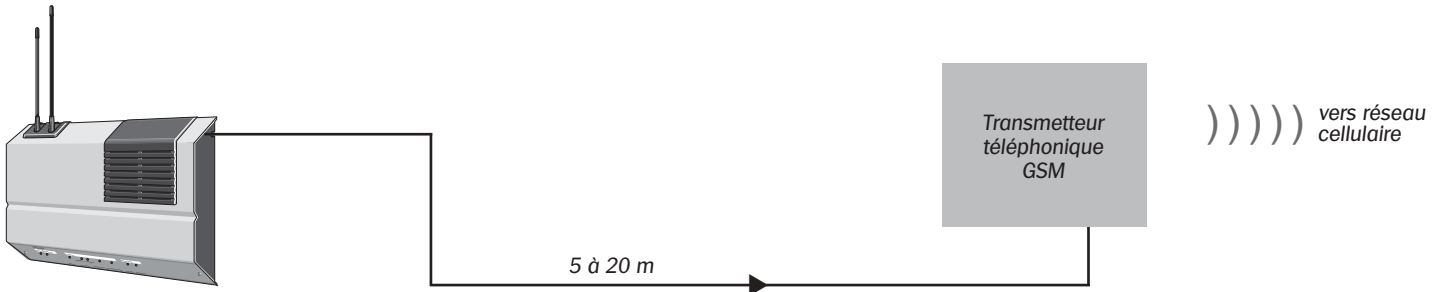

En cas d'alarme, la sortie relais de la centrale active l'entrée E1 du transmetteur téléphonique GSM. L'autoprotection et le test tension du transmetteur téléphonique GSM sont actifs.

## FONCTIONNEMENT AVEC UN RECEPTEUR INTERFACE 8 CANAUX DAITEM

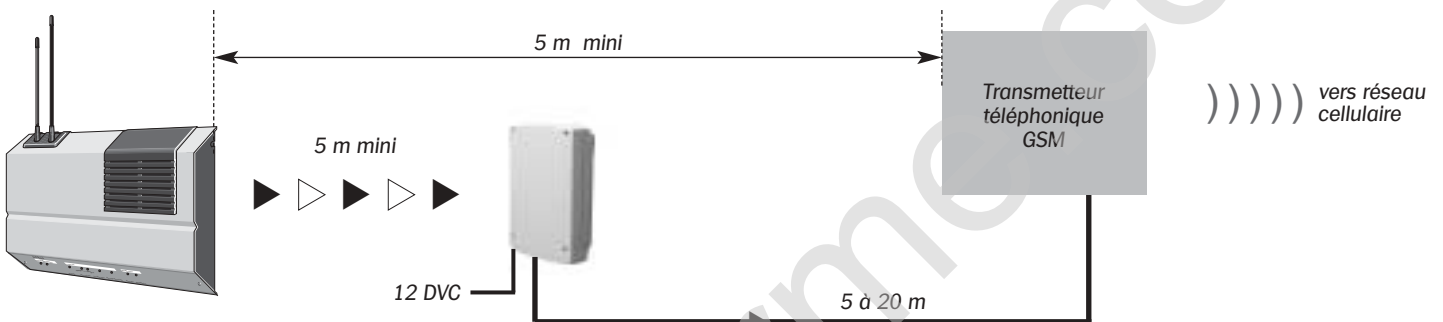

Dès la réception des alarmes, le récepteur active ses sorties pour déclencher le transmetteur téléphonique GSM. L'autoprotection et le test tension sont toujours actifs.

## FONCTIONNEMENT AVEC UN SYSTEME FILAIRE

Toutes les entrées câblées du transmetteur téléphonique GSM sont à paramétrer.

### ● Site sans ligne téléphonique

En cas d'absence de ligne téléphonique, le transmetteur téléphonique GSM permet d'acheminer les alarmes d'une application filaire.

#### Application filaire

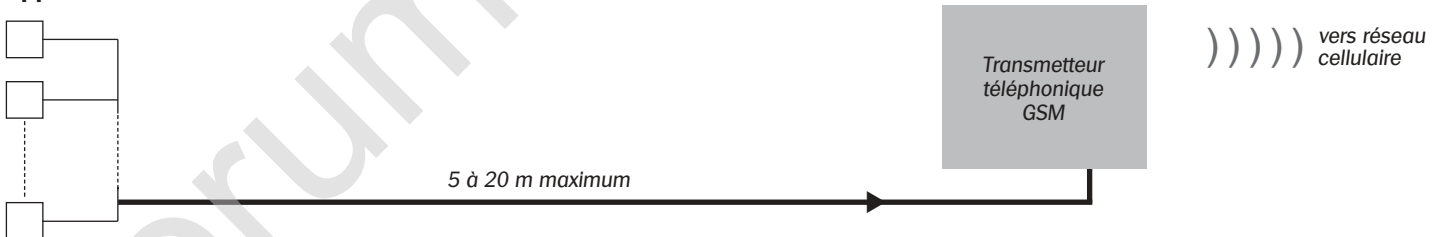

### ● Site équipé d'une ligne téléphonique

Le transmetteur téléphonique GSM est en secours du transmetteur filaire, en cas de coupure de ligne, le transmetteur téléphonique GSM transmet immédiatement l'anomalie de coupure de ligne (selon paramétrage).

#### Application filaire

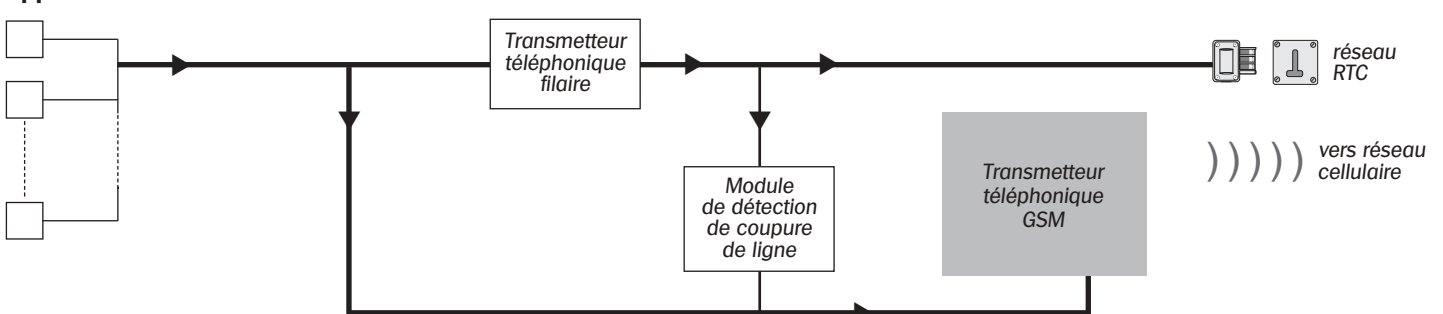

## Déroulement d'un appel

### APPEL DE PARTICULIER

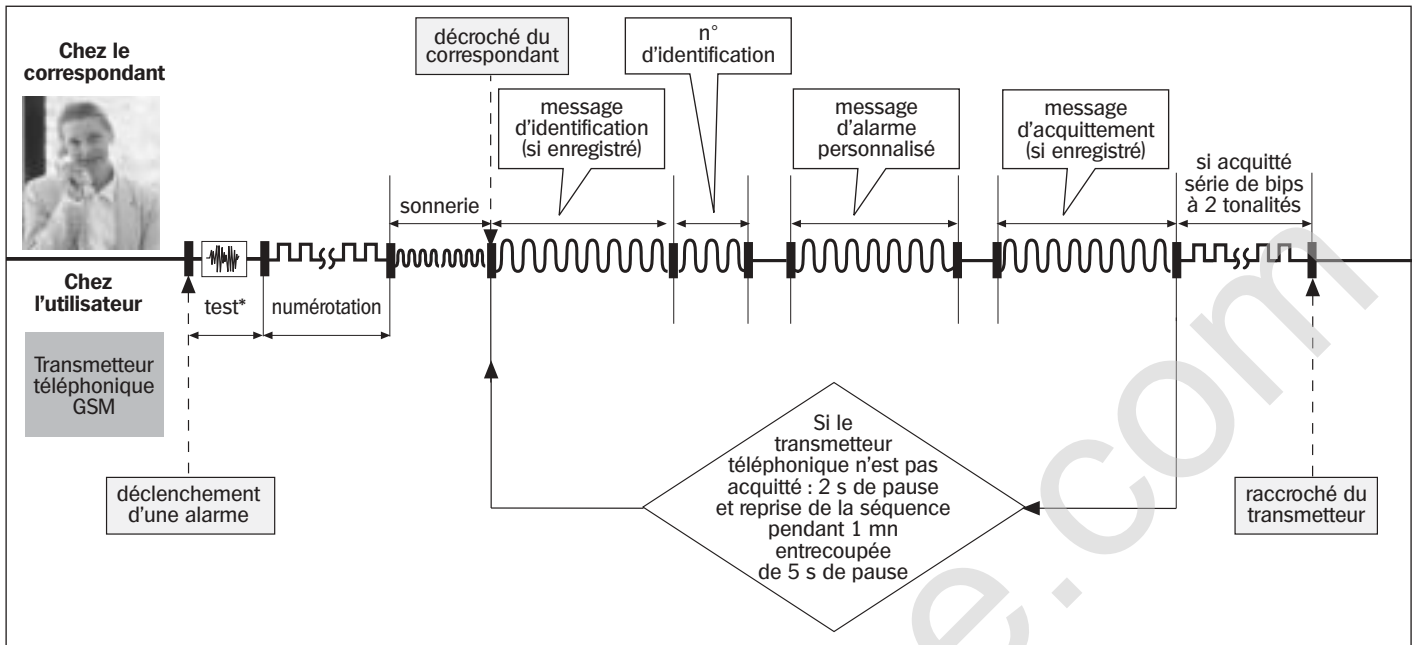

### APPEL DE TÉLÉSURVEILLANCE (protocole DAITEM uniquement)

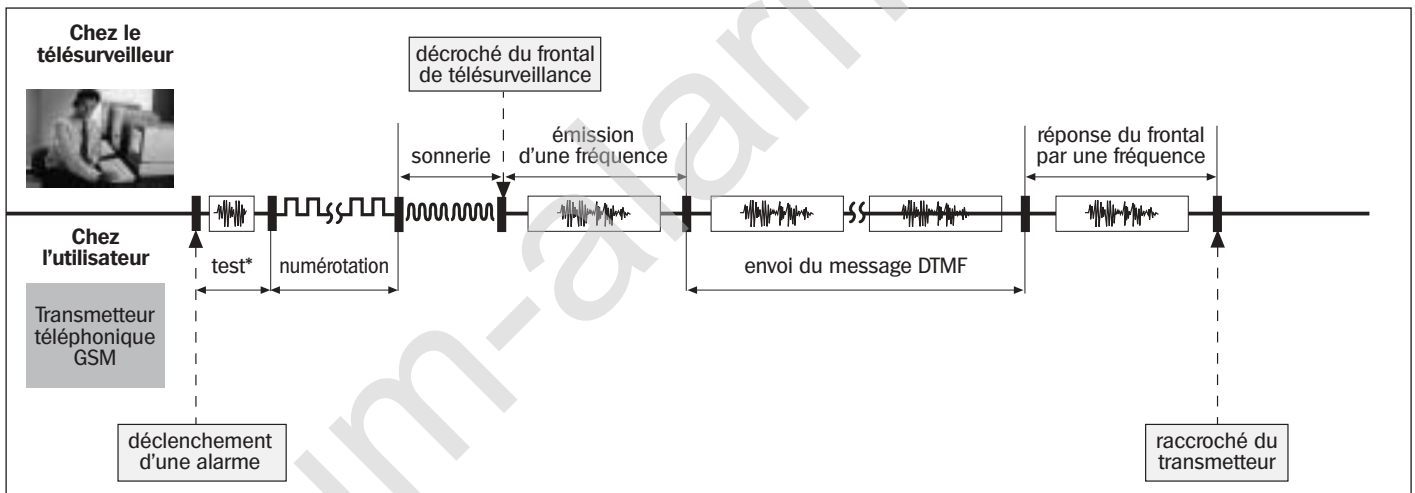

\* Avant de numérotter, le transmetteur téléphonique GSM programme :

- le code PIN,
- teste la qualité de réception avec le réseau cellulaire.

### CYCLE D'APPEL

Le numéro de l'entrée active du transmetteur téléphonique GSM définit l'ordre de priorité d'appel (de l'entrée 1 la plus prioritaire à l'entrée 8 la moins prioritaire).

Le cycle d'appel correspond à l'activation d'une entrée. En cours de cycle, si une entrée d'un niveau supérieur s'active, le cycle en cours s'interrompt pour effectuer le cycle de l'entrée la plus prioritaire. Une fois le cycle correspondant à l'entrée prioritaire fini, le cycle de la 1<sup>re</sup> entrée sollicitée reprend à son début.

Le schéma ci-contre décrit un cycle complet du transmetteur téléphonique GSM (cas où aucun correspondant n'a acquitté le transmetteur GSM).

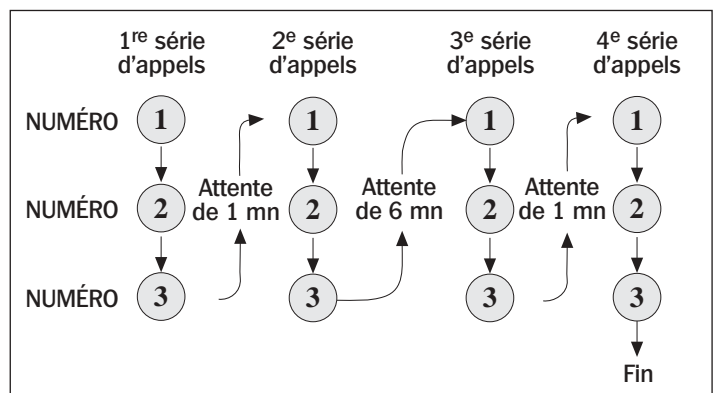

## Préparation

### OUVERTURE DU TRANSMETTEUR TÉLÉPHONIQUE DSM450

- Dévisser la vis située sous le transmetteur téléphonique GSM.



- Oter le capot du transmetteur téléphonique GSM en l'inclinant par le bas, puis en le soulevant pour le libérer des 2 ergots métalliques.

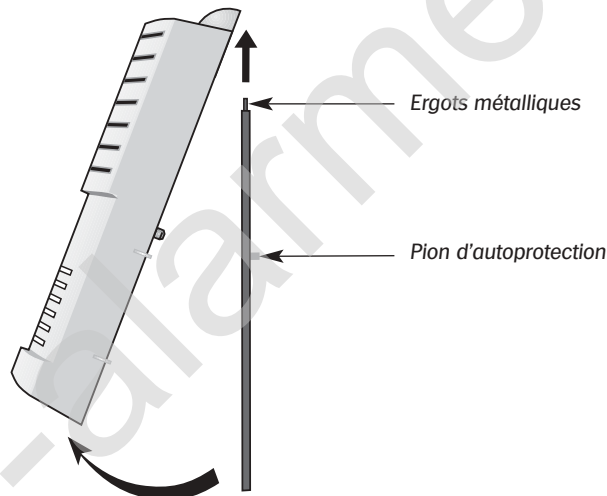

### OUVERTURE DU TRANSMETTEUR TÉLÉPHONIQUE DSM470

- Ouvrir le socle du transmetteur téléphonique GSM en dévissant les 6 vis plastiques du couvercle.
- Ouvrir le capot métallique interne.

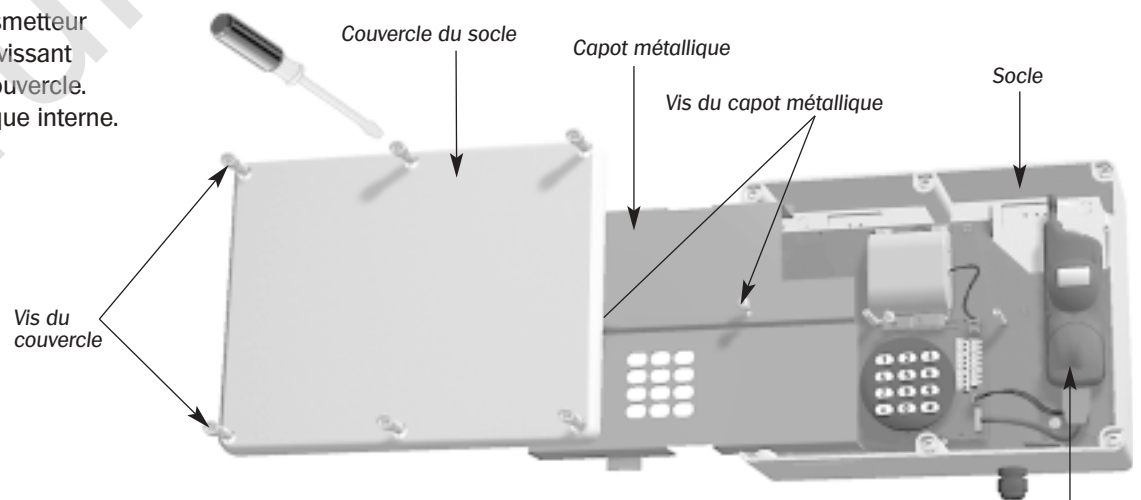

**Note :** Le portable est représenté tel qu'il doit être fixé définitivement. A l'ouverture de l'emballage, le portable est livré dans son propre emballage.

**DESCRIPTIF INTERNE**

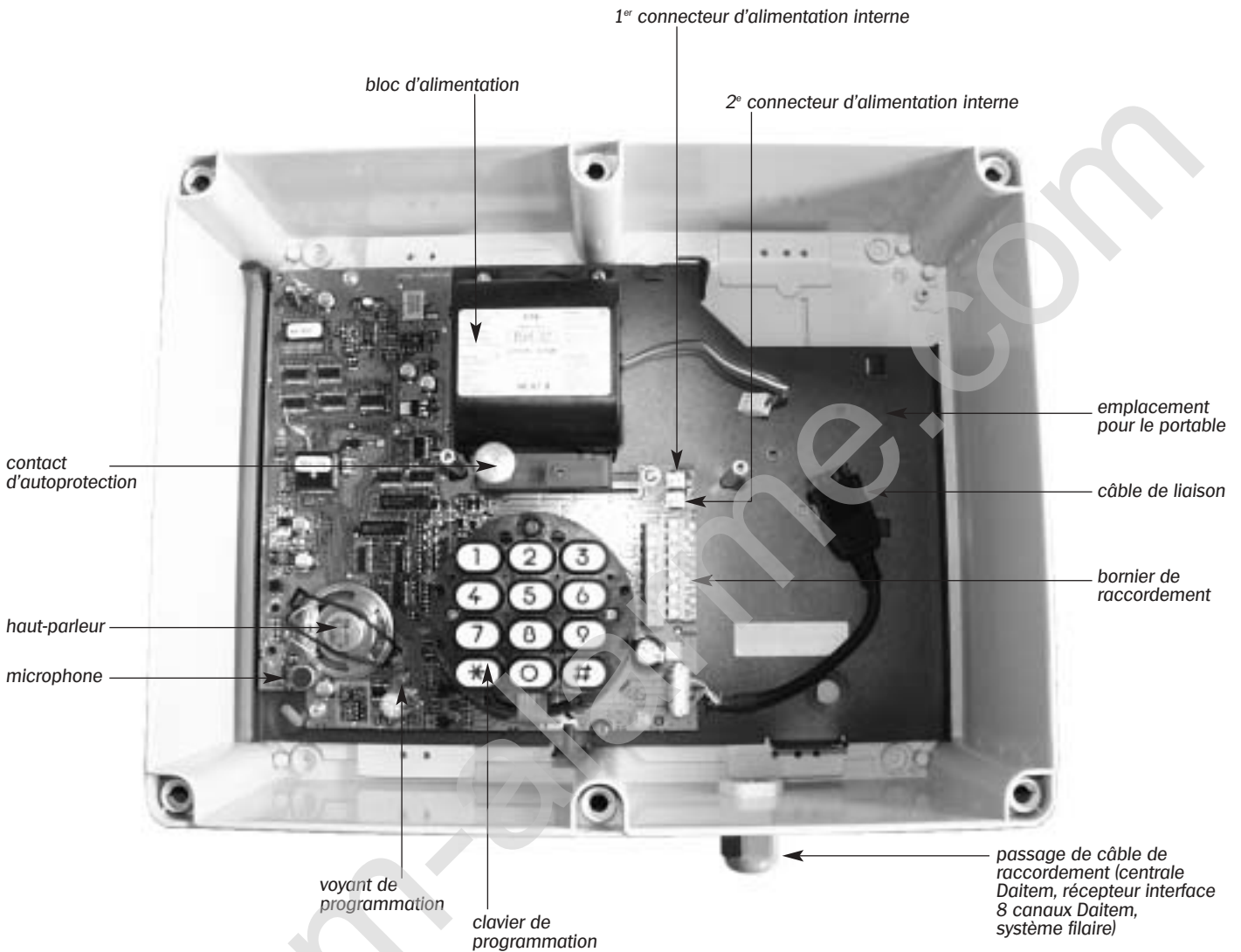

**MISE EN PLACE DE LA CARTE SIM DANS LE PORTABLE**



Cf. instructions du feuillet fourni avec le portable

**MISE EN PLACE DU PORTABLE DANS LE TRANSMETTEUR TÉLÉPHONIQUE GSM**



Cf. instructions du feuillet fourni avec le portable

# Installation

## ALIMENTATION DU TRANSMETTEUR TÉLÉPHONIQUE GSM

- Connecter l'alimentation (interne ou externe) du transmetteur téléphonique GSM.

Le transmetteur est livré avec un bloc lithium.

- Pour augmenter l'autonomie prévoir, si nécessaire, l'achat d'un 2<sup>e</sup> bloc lithium.

**ou**

- Raccorder le transmetteur téléphonique GSM à une alimentation extérieure 9 à 15 V max continue.

- Appuyer sur la touche (#), le voyant de programmation s'allume accompagné d'un bip long.

Après quelques secondes, l'écran du portable affiche le niveau de réception.

**Remarque :** un nouvel appui sur la touche (#) coupe l'alimentation du portable et permet d'accéder à la programmation.

## CHOIX DE L'EMPLACEMENT ET FIXATION

### Règles de poses

- S'assurer que le niveau de réception du portable affiche 4 niveaux de graduation sur 5.

- Placer le transmetteur téléphonique GSM :

- à l'intérieur, dans une zone protégée,
- à l'abri des regards indiscrets,
- la longueur du câble de raccordement doit être comprise entre 5 et 20 m.

- Pour assurer une étanchéité correcte du transmetteur téléphonique **DSM470** le diamètre du câble de raccordement doit être compris entre 5 et 10 mm.

- Si le transmetteur téléphonique GSM est fixé au mur : le passage de câble est dirigé vers le bas.

- Il ne doit jamais être fixé sur une paroi métallique.



### Fixation du transmetteur téléphonique DSM450

- Il se fixe à l'aide des 3 points de fixation décrits ci-contre.

**Important :** fixer le transmetteur téléphonique GSM sur une surface dure et lisse (éviter moquette murale...) afin que le pion d'autoprotection soit correctement plaqué au mur.

Après programmation et câblage :

- Positionner le capot légèrement au-dessus des 2 ergots métalliques.
- Plaquer le bas du capot.
- Repositionner la vis située au-dessous du transmetteur téléphonique GSM.

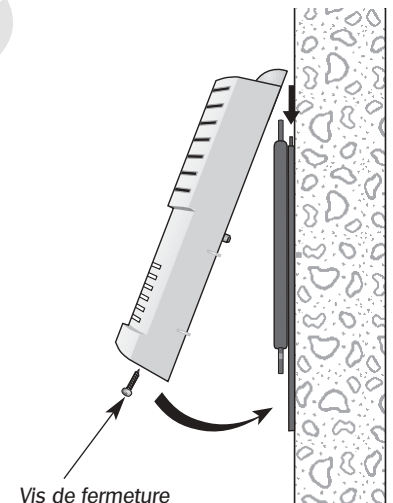
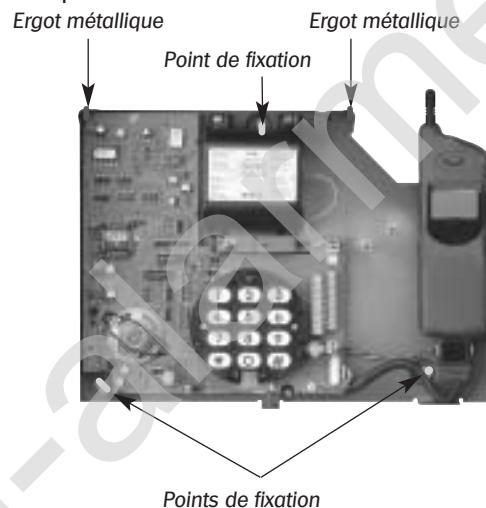

### Fixation du transmetteur téléphonique DSM470

- Déboucher les 4 pré-trous de fixation (cf dessin).

- Fixer le transmetteur téléphonique GSM à l'aide de 4 vis.

- Refermer l'ensemble après programmation et câblage.



### ATTENTION

A partir de cette étape, il est indispensable de connaître le code PIN du portable (cf *Contrat d'abonnement avec l'opérateur de service*).



## Programmation

Le transmetteur téléphonique GSM possède 2 modes de fonctionnement.

### 1. Le mode "PROGRAMMATION"

permet de :

- contrôler la qualité de réception du portable,
- réaliser toutes les phases de programmation (écriture et relecture de registres),
- vérifier le raccordement des entrées.

Le transmetteur téléphonique GSM offre des possibilités de programmation très étendues. En sortie usine, le **transmetteur téléphonique GSM possède déjà des programmations par défaut**. Toutefois certains registres doivent obligatoirement être programmés pour assurer un fonctionnement correct du transmetteur téléphonique GSM. Ces étapes de programmation décrites au début du chapitre programmation portent la mention "programmation obligatoire".

Les étapes optionnelles, destinées à adapter le transmetteur téléphonique GSM à tout type d'application sont décrites accompagnées de la mention "en option".

Le clavier du transmetteur téléphonique GSM permet la programmation :

- de la configuration,
- du paramétrage,
- des numéros de téléphone.

**La programmation s'effectue exclusivement avec le clavier du transmetteur téléphonique GSM.**

La mémorisation s'effectue dans les différents registres du transmetteur téléphonique GSM.

A la mise sous tension le transmetteur téléphonique GSM se positionne automatiquement dans le mode "Programmation".

Toutes les étapes de programmation doivent s'effectuer en mode "Programmation".

### 2. Le mode "UTILISATION" permet de contrôler :

- la transmission des alarmes vers les correspondants.
- Le passage au mode "UTILISATION" s'effectue à l'issue de la programmation. Il s'obtient capot fermé après un appui simultané sur les touches et ou automatiquement 1/4 h après la fermeture du capot.

Le retour au mode "Programmation" s'effectue en tapant le code d'accès secret :

"code d'accès"

ou à la mise sous tension.

**Remarque générale :** toute saisie doit commencer par la touche dans le cas contraire, le transmetteur téléphonique GSM génère 3 bips d'erreur. Un intervalle maximum de 10 s peut séparer 2 appuis, au-delà reprendre la saisie à son début.

### PROGRAMMATION DE LA LANGUE (en option)

Le choix de la langue s'effectue en programmant un numéro de langue mémorisé dans le registre 90 du transmetteur téléphonique GSM.

Langue	Française	Italienne	Allemande	Espagnole	Anglaise
N° de langue	0	1	2	3	4

Programmation par défaut : français

Saisie sur le clavier du transmetteur téléphonique GSM :



9 0 n° de langue bip long

Exemple de saisie pour un choix d'une langue anglaise :

9 0 4 bip long

**NB :** un bip long confirme la programmation correcte du choix de la langue.

# Installation

## PROGRAMMATION DU CODE PIN (programmation obligatoire)

Le code PIN est un code personnel de 4 à 8 chiffres délivré par l'opérateur lors de la souscription de l'abonnement.

Le code PIN est à composer lors de la mise en service du transmetteur téléphonique GSM et se programme dans le registre 94.

**Il est indispensable de programmer dans le transmetteur téléphonique GSM le code PIN du portable.**

Saisie :

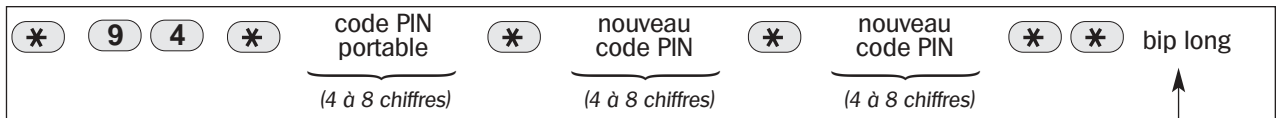

Le bip long survient au bout de 2 mn 30 s.

### ATTENTION

Après la composition de 3 codes PIN erronés, le portable se bloque. En cas de blocage du portable, il est nécessaire de contacter l'opérateur de services pour qu'il donne la procédure de déblocage du portable.

## PROGRAMMATION DU CODE D'ACCES SECRET (programmation conseillée)

Le code d'accès secret (4 chiffres) permet d'accéder aux différentes étapes de programmation, il se programme dans le registre 93.

Le transmetteur téléphonique GSM est livré en sortie usine avec le code secret "9999".

Saisie :

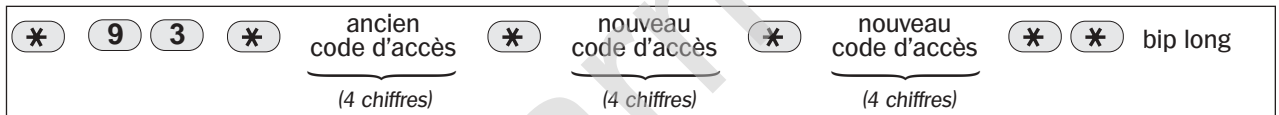

**NB :** un bip long confirme la programmation correcte du code d'accès secret.

### Remarque :

Le code d'accès secret ne peut pas être relu. Après 3 tentatives utilisant un code erroné effectuées dans un délai inférieur à 15 mn, le clavier se bloque pendant 15 mn.

Le retour au code d'accès usine "9999" s'effectue par la saisie de :



### ATTENTION

Cette commande déprogramme également le code PIN mémorisé dans le transmetteur téléphonique GSM. Les codes d'accès et PIN sont sauvegardés en cas de changement de pile.

**PROGRAMMATION DU MODE DE CONFIGURATION** (obligatoire selon application)

A la 1<sup>re</sup> mise sous tension, le transmetteur téléphonique GSM se configure automatiquement en mode : "centrale DAITEM". Il est possible de modifier la configuration du transmetteur téléphonique GSM pour l'adapter à un des **3 modes de configuration**.

La reprogrammation s'effectue dans le **registre 92**.

Le tableau ci-dessous permet d'accéder à une nouvelle configuration :



Configuration	Programmation
Application filaire	* 9 2 * 0 * * bip long
Centrale DAITEM	* 9 2 * 1 * * bip long
Récepteur interface 8 canaux DAITEM	* 9 2 * 2 * * bip long

Programmation par défaut : centrale DAITEM

Le changement de mode efface automatiquement toutes les programmations déjà effectuées à l'exception :

- des n<sup>os</sup> d'identification,
- des messages personnalisés,
- des n<sup>os</sup> de téléphone.

Les 2 tableaux ci-dessous récapitulent toutes les programmations par défaut du mode "**centrale DAITEM**" :

Fonction	Programmation des registres
Langue	français
Code PIN	non programmé
Mode	<b>centrale DAITEM</b>
Code d'accès secret	9999
Identification particulier	non programmé
Identification télésurveilleur	non programmé
Numéros de téléphone	non programmés
Messages personnalisés	non programmés
Appels cycliques	1 par jour (uniquement en télésurveillance)
Défaut tension	en particulier : "anomalie tension" et en télésurveillance : code 68

Entrée	Etat	Correspondants	Programmation des messages particuliers	Programmation des codes télésurveillance	Commentaires
AP	NF	1 <sup>er</sup> , 2 <sup>e</sup> et 3 <sup>e</sup>	Autoprotection	CODE 55	Autoprotection TT GSM
E1	NF	1 <sup>er</sup> , 2 <sup>e</sup> et 3 <sup>e</sup>	non programmé	CODE 12	ALARME GSM
E2 à E8	NF	non programmables	non programmables	non programmables	non utilisées

AP : autoprotection

NF : normalement fermé

TT GSM : transmetteur téléphonique GSM

**Note :** Lors des appels cycliques et défaut tension, le transmetteur téléphonique GSM appelle les correspondants 1, 2 et 3.

Le transmetteur téléphonique GSM appelle automatiquement les 3 correspondants pour les 3 alarmes (entrée 1, autoprotection et défaut tension). La réaffectation des 3 correspondants peut s'effectuer pour chacune des 3 alarmes.

L'entrée doit être active au moins 20 s pour être prise en compte.

# Installation

## Configuration en mode "récepteur interface 8 canaux"

Saisie :



\* 9 2 \* 2 \* \* bip long

Les 2 tableaux ci-dessous récapitulent toutes les programmations par défaut du mode "récepteur interface 8 canaux" :

Fonction	Programmation des registres
Langue	français
Code PIN	non programmé
Mode	<b>récepteur interface 8 canaux</b>
Code d'accès secret	9999
Identification particulier	non programmé ou non modifié
Identification télésurveilleur	non programmé ou non modifié
Numéros de téléphone	non programmés ou non modifiés
Messages personnalisés	non programmés ou non modifiés
Cyclique	1 par jour (uniquement en télésurveillance)
Défaut tension	en particulier : "anomalie tension" ou en télésurveillance : code 68

Sortie récepteur	Entrée TT	Etat	Correspondants	Programmation des messages particuliers	Programmation des codes télésurveillance	Commentaires
-	AP	NF	1 <sup>er</sup> , 2 <sup>e</sup> et 3 <sup>e</sup>	Autoprotection	CODE 55	Autoprotection TT GSM
S4	E1	NF	1 <sup>er</sup> , 2 <sup>e</sup> et 3 <sup>e</sup>	non programmé	CODE 11	Alerte
-	E2	NF	1 <sup>er</sup> , 2 <sup>e</sup> et 3 <sup>e</sup>	non programmé	CODE 41	Technique 1
S3	E3	NF	1 <sup>er</sup> , 2 <sup>e</sup> et 3 <sup>e</sup>	non programmé	CODE 25	Intrusion confirmée
S2	E4	NF	1 <sup>er</sup> , 2 <sup>e</sup> et 3 <sup>e</sup>	non programmé	CODE 35	Intrusion
S7	E5	-	non programmés	non programmé	non programmé	Sortie Prog 1 du récepteur
S8	E6	-	non programmés	non programmé	non programmé	Sortie Prog 2 du récepteur
S6	E7	NF	1 <sup>er</sup> , 2 <sup>e</sup> et 3 <sup>e</sup>	non programmé	CODE 65	défaut tension
S1	E8	NO	aucun appel possible	non programmé	non programmable	arrête le cycle du TT GSM

AP : autoprotection

NF : normalement fermé

TT GSM : transmetteur téléphonique GSM

L'entrée ARRET (E8) est utilisée uniquement pour arrêter la transmission en cours, mais elle n'est jamais transmise.

Les entrées sont prises en compte au bout de 0,5 s d'activation. Pour chaque entrée, il est possible de reprogrammer :

- les correspondants,
- les messages d'alarme,
- les codes d'alarme de télésurveillance.

L'entrée E8 peut toutefois être reprogrammée en entrée alarme et transmise comme les entrées E5 et E6.

**Note :** Lors des appels cycliques, le transmetteur téléphonique GSM appelle les correspondants affectés à l'entrée autoprotection (entrée 0).

**Configuration en mode "application filaire"**

Saisie :



*	9	2	*	0	*	*	bip long
---	---	---	---	---	---	---	----------

Les 2 tableaux ci-dessous récapitulent toutes les programmations par défaut du mode "application filaire" :

Fonction	Programmation des registres
Langue	français
Code PIN	non programmé
Mode	<b>application filaire</b>
Code d'accès secret	9999
Identification particulier	non programmé ou non modifié
Identification télésurveilleur	non programmé ou non modifié
Numéros de téléphone	non programmés ou non modifiés
Messages personnalisés	non programmés ou non modifiés
Cyclique	1 par jour (uniquement en télésurveillance)
Défaut tension	en particulier : "anomalie tension" ou en télésurveillance : code 68

Entrée	Etat	Correspondants	Programmation des messages particuliers	Programmation des codes télésurveillance	Commentaires
AP	NF	1 <sup>er</sup> , 2 <sup>e</sup> et 3 <sup>e</sup>	Autoprotection	CODE 55	Autoprotection TT GSM
E1 à E8	-	non programmés	non programmé	non programmé	-

AP : autoprotection

NF : normalement fermé

TT GSM : transmetteur téléphonique GSM

**Note :** Lors des appels cycliques et défaut tension, le transmetteur téléphonique GSM appelle les correspondants 1, 2 et 3.

# Installation

## PROGRAMMATION DU N° D'IDENTIFICATION (programmation obligatoire)

En fonction du type de registre (50 ou 60) choisi, le transmetteur téléphonique GSM effectue des appels de particuliers "ou" des appels de télésurveillance (protocole DAITEM).



Type d'appel	Saisie
Particulier	* 5 0 * n° d'identification (2 à 8 chiffres) * * bip long
Télésurveillance	* 6 0 * n° d'identification (8 chiffres) * * bip long

**NB :** un bip long confirme la programmation correcte du n° d'identification.

Le n° d'identification de télésurveillance est communiqué par le télésurveilleur.

La programmation d'un n° d'identification de télésurveillance interdit et efface automatiquement toute programmation d'appel de particuliers. Pour revenir en appel de particulier il faut effacer le registre (60) appel de télésurveillance (cf page 23). Il est indispensable de programmer un n° d'identification pour programmer des n° de téléphone de correspondants.

## PROGRAMMATION DES N°S DE TÉLÉPHONE ET PARAMÈTRE D'ACQUITTEMENT D'UN APPEL (programmation obligatoire)

Les numéros de téléphone (9 numéros maximum) sont mémorisés respectivement dans les registres de 11 à 19.

Chaque correspondant est autorisé ou non à acquitter le cycle d'appel du transmetteur téléphonique GSM. Il suffit de programmer le n° de téléphone du correspondant, suivi du paramètre d'acquiescement.

Saisie :



* n° registre (de 11 à 19)	* n° de téléphone (20 chiffres maxi.)	* paramètre d'acquiescement (0 ou 1)	* * bip long
-------------------------------	--	---	--------------

ou

* n° registre	* n° de téléphone	* * bip long
---------------	-------------------	--------------

dans ce cas le paramètre d'acquiescement par défaut est : 1.

Si le paramètre d'acquiescement est :

- **1**, le correspondant est **autorisé** à acquiescer le cycle d'appel (programmation par défaut)
- **0**, le correspondant n'est **pas autorisé** à acquiescer le cycle d'appel, dans ce cas le transmetteur appellera tous les correspondants jusqu'à l'acquiescement du cycle.

**Exemple**, pour programmer dans le registre **12** :

- le n° de téléphone **04 76 45 32 32**
- avec acquiescement de cycle **non autorisé**.

Saisir :

\* 12 \* 04 76 45 32 32 \* 0 \*\* bip long

registre                      n° de tél.                      paramètre d'acquiescement

**NB :** un bip long confirme la programmation correcte du numéro du correspondant. Un intervalle maximum de 10 s peut séparer 2 appuis, au-delà 3 bips courts signalent une erreur de saisie.

Pour programmer un correspondant à l'étranger, taper 00 avant la saisie du numéro de correspondant.

Ne pas confondre acquiescement de cycle d'appel et acquiescement personnalisé d'un correspondant (cf page 16).

**AFFECTATION DES N°S DE CORRESPONDANTS AUX ENTRÉES** (en option)

En fonction de l'alarme à transmettre, il est possible de désigner de 1 à 3 correspondants par entrée.

Pour chacune des 8 entrées correspond un n° de registre compris entre 21 et 28.

Saisie :

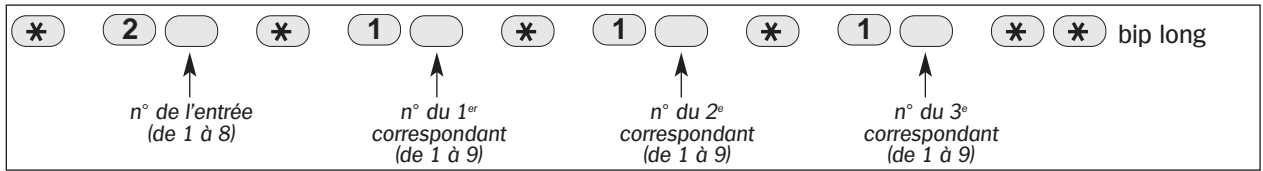

**Exemple :** à chaque fois que l'entrée 1 s'active on désire appeler 3 correspondants : le 1<sup>er</sup>, le 4<sup>e</sup> et le 9<sup>e</sup>.

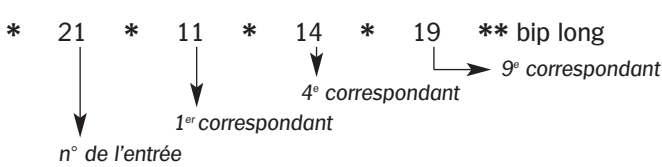

N° registre	N° correspondant
11	1 <sup>er</sup>
12	2 <sup>e</sup>
...	...
19	9 <sup>e</sup>

**NB :** un bip long confirme la programmation correcte de l'entrée.

**Remarque :** en sortie usine, toutes les entrées du transmetteur téléphonique GSM sont programmées afin d'appeler les 3 premiers correspondants (registre 11, 12 et 13).

On peut également désigner des correspondants pour l'entrée Autoprotection (registre 20) et pour le défaut tension (registre 29).

**Rappel :** en mode "récepteur interface 8 canaux" les entrées E5 et E6 sont non programmées, en mode "application filaire" aucune entrée n'est programmée.

**ENREGISTREMENT DU MESSAGE D'IDENTIFICATION** (option conseillée en appel de particulier)

Pour aider le correspondant à identifier le transmetteur téléphonique GSM, il est possible d'enregistrer un message d'identification d'une durée maximum de 14 s.

Saisie du message :

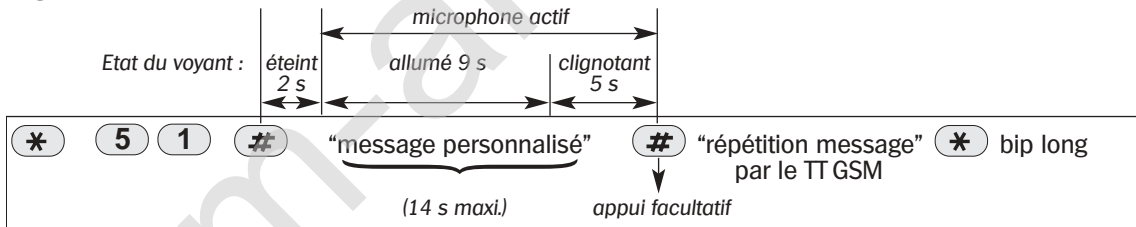

**NB :** un bip long confirme la programmation correcte de l'entrée.

**Remarque :**

2 s après le 1<sup>er</sup> appui sur (#), le voyant s'allume pour indiquer le début de l'enregistrement. La durée maximum du message personnalisé est de 14 s.

La durée de 14 s peut être écourtée par le 2<sup>e</sup> appui sur (#). Dans ce cas, le message enregistré est immédiatement répété. A la fin de la répétition, il est possible de :

- confirmer l'enregistrement par un nouvel appui sur (\*), un bip long est émis,
- modifier l'enregistrement par un appui sur (#), le temps d'enregistrement est relancé.

En cas de non appui sur la touche (\*) après la répétition du message, le transmetteur téléphonique GSM émet un bip long 10 s plus tard confirmant l'enregistrement correct du message.

**Exemple de message personnalisé :** "Vous êtes en relation avec le transmetteur de M. ....".

⚠ Pour une bonne qualité de l'enregistrement, il est nécessaire de se placer à 30 cm du microphone.

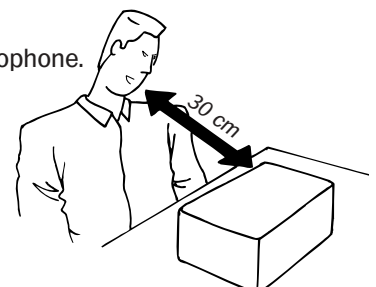

# Installation

## ENREGISTREMENT DES MESSAGES D'ALARMES PERSONNALISÉS (obligatoire en appel de particulier)

Pour chacune des 8 entrées (E1 à E8) du transmetteur téléphonique GSM, il est nécessaire de personnaliser un message d'alarme (2,5 s max) en programmant les registres 41 à 48.

Exemple de personnalisation : pour l'entrée 1, la saisie s'effectue dans le registre 41.

Saisie du message :

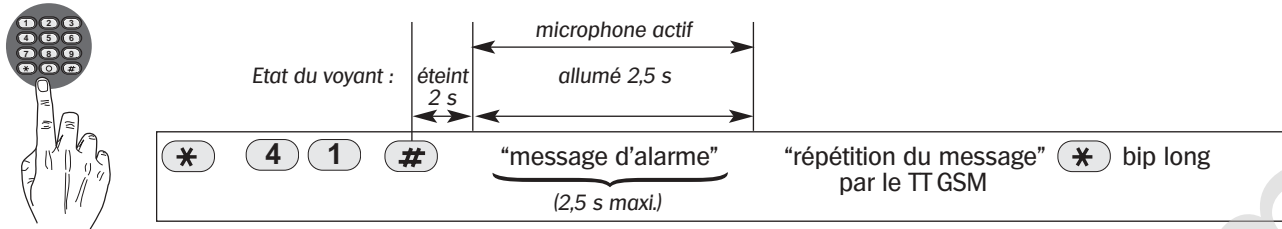

**NB :** un bip long confirme la programmation correcte de l'entrée.

**Remarque :** en cas de non appui sur la touche (\*) après la répétition du message, le transmetteur téléphonique GSM émet un bip long 10 s plus tard confirmant l'enregistrement correct du message.

### Exemple d'enregistrement d'un message d'alarme personnalisé :

\* 41 # "intrusion" , "intrusion" \* bip long



Si le message d'alarme personnalisé n'est pas enregistré, le transmetteur téléphonique GSM n'effectuera pas d'appel téléphonique.

## ENREGISTREMENT DU MESSAGE D'ACQUITTEMENT PERSONNALISÉ (option conseillée)

Chaque correspondant peut acquitter son propre n° d'appel immédiatement après l'écoute du message d'acquiescement personnalisé en tapant "0" sur son téléphone. Si le correspondant bénéficie de l'autorisation d'acquiescement de cycle, le transmetteur téléphonique GSM arrête son cycle d'appel.

Saisie du message :

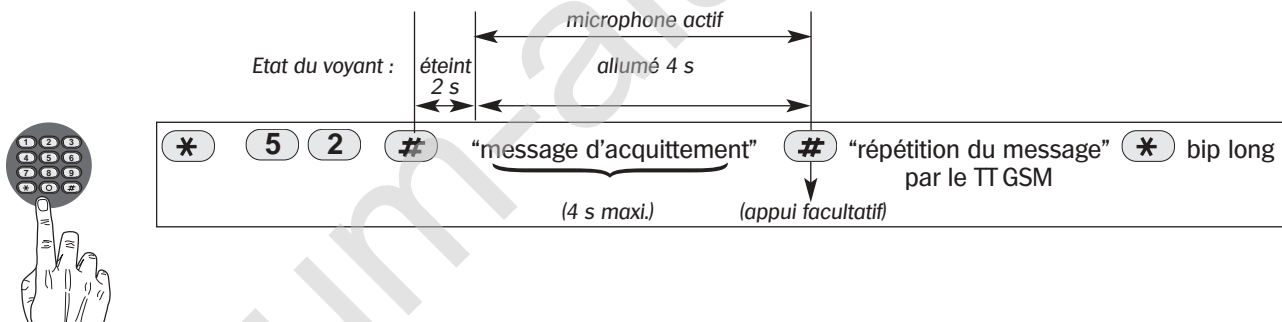

### Exemple d'enregistrement d'un message d'acquiescement :

\* 52 # "taper zéro pour acquitter" # "taper zéro pour acquitter" \* bip long

#### Remarque :

En cas de non appui sur la touche (\*) après la répétition du message, le transmetteur téléphonique GSM émet un bip long 10 s plus tard confirmant l'enregistrement correct du message.

Pour modifier le message d'acquiescement personnalisé il suffit de renouveler l'enregistrement.



**PROGRAMMATION SPÉCIFIQUE AUX MODES RÉCEPTEUR INTERFACE 8 CANAUX ET SYSTEME FILAIRE****Paramétrage des entrées**

Seules les entrées E5 et E6 sont paramétrables en mode récepteur interface 8 canaux (obligatoire si utilisées).  
Les entrées E1 à E8 sont paramétrables en mode application filaire (obligatoire pour les entrées utilisées).

**Définition des entrées**

Les entrées peuvent être sollicitées par des boucles sèches (NO ou NF)

**ou**

par des changements de niveaux de tension (entre 0 - 12 V max).

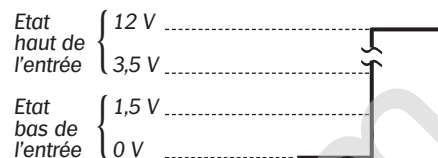
**Entrée de validation**

Une entrée paramétrée en "entrée de validation", devient prioritaire sur les autres entrées. Si cette entrée n'est pas activée, toute transmission du transmetteur téléphonique GSM est impossible sauf pour les transmissions :

- d'autoprotection GSM,
- d'appel cyclique
- de défaut tension GSM.

Une seule entrée peut être programmée en entrée de validation.

En cas de modification, il faut effacer l'entrée programmée en entrée de validation, puis reprogrammer la nouvelle entrée.

Si le transmetteur téléphonique GSM est installé en secours d'un transmetteur utilisant le réseau RTC, l'entrée de validation se raccorde à un module de détection de coupure de ligne téléphonique.

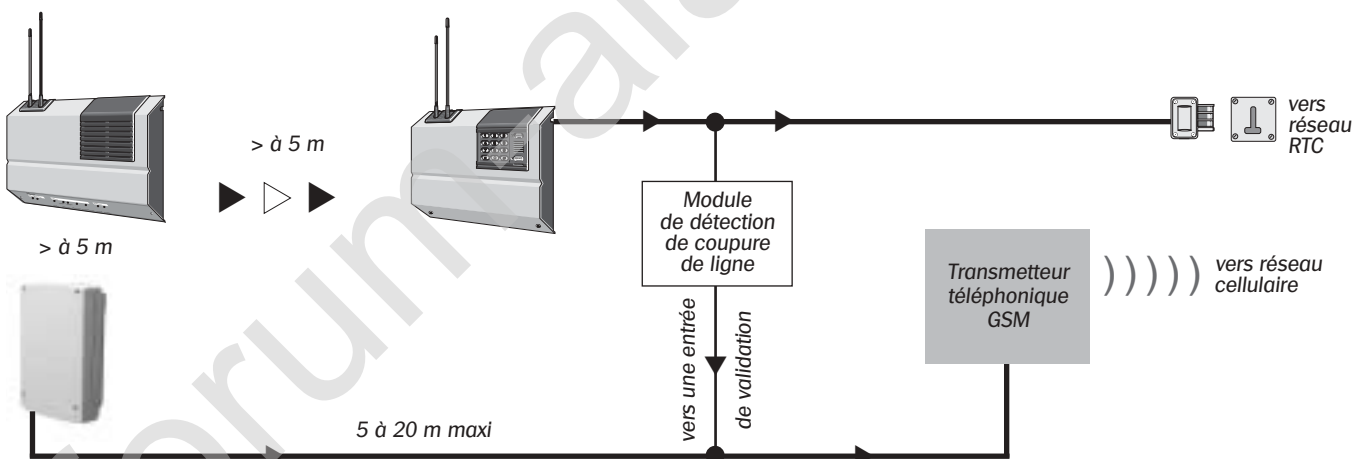
**Entrée d'arrêt**

Si une entrée paramétrée sur "ARRET" devient active, le transmetteur téléphonique GSM :

- arrête la transmission immédiatement si "ARRET" est détecté (en appel de particulier) :
  - avant la prise de ligne,
  - pendant la temporisation séparant 2 séries d'appels des 3 correspondants.
- termine sa série d'appel si "ARRET" est reçu pendant l'émission du message (en appel de télésurveillance).

Dans les 2 cas, le transmetteur téléphonique GSM transmet pour une série, l'alarme la plus prioritaire.

Les entrées devenues actives après l'activation d'ARRET seront transmises.

# Installation

## ① Type d'entrée

Type d'entrée	Code à programmer
Active sur fermeture de boucle (NO)	0
Active sur ouverture de boucle (NF)	1
Entrée validation active sur fermeture de boucle (NO)	2
Entrée validation active sur ouverture de boucle (NF)	3
Entrée arrêt active sur fermeture de boucle	4
Entrée arrêt active sur ouverture de boucle	5

## ② Point commun

Point commun	Code à programmer
"-" de l'alimentation	0
"+" de l'alimentation	1

Le bornier du transmetteur téléphonique GSM possède :

↳ 4 points "-" tous reliés entre eux

↳ 2 points "+" reliés entre eux

## ③ Période de filtrage d'une entrée

Il est possible de programmer la période de filtrage, temps d'activation de l'entrée nécessaire pour que le transmetteur téléphonique GSM la prenne en compte.

Cette période peut varier de 100 ms à 99900 ms (1 mn 40 s). L'unité est égale à 100 ms.

Le choix de la période se détermine en programmant (dans les registres 31 à 38) un nombre compris entre 1 et 999.

Période de filtrage	Code à programmer
100 ms	1
200 ms	2
...	...
99 900 ms	999

La procédure de saisie générale du paramétrage est :

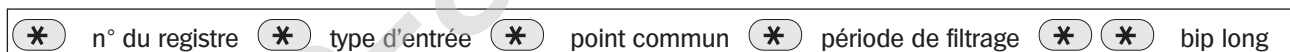

### Exemple de paramétrage complet :

On désire paramétrer l'entrée **E5** de la façon suivante :

- ↳ entrée de validation sur **ouverture de boucle (NF)**
- ↳ le point commun de l'entrée est connecté au **"+"** de l'alimentation
- ↳ la période de filtrage est de **200 ms**

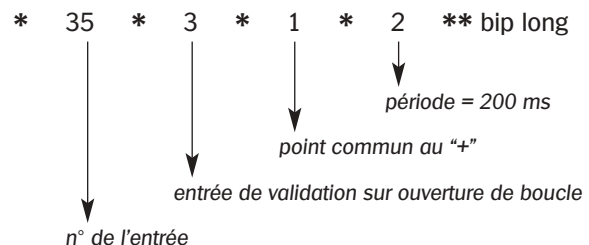

### Particularités :

Toutes les entrées pré-programmées sont :

- actives sur ouverture de boucle (NF),
- point commun au "-" de l'alimentation, } en mode récepteur interface 8 canaux et application filaire
- 500 ms de période de filtrage en mode récepteur interface 8 canaux,
- 20 s de période de filtrage en mode centrale.

En mode : - "récepteur interface 8 canaux", les entrées E5 et E6 n'ont pas de configuration par défaut,  
- "application filaire", toutes les entrées utilisées sont à paramétrer.

## PARAMÉTRAGE TÉLÉSURVEILLANCE

Pour chacune des 8 entrées (E1 à E8) ainsi que AP et défaut tension du transmetteur téléphonique GSM, il est possible de paramétrer les codes télésurveillance envoyés au télésurveilleur, en programmant les registres 70 à 79.

Saisie :

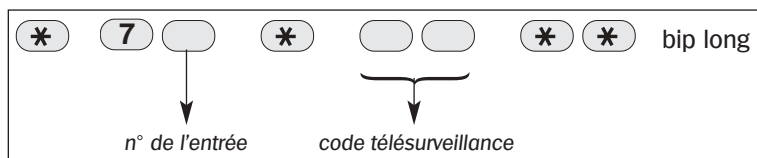

Programmation par défaut : code 12.

Le tableau ci-dessous récapitule les codes télésurveillance spécifiques au protocole DAITEM.

Événement	N°s de code télésurveillance	
	Programmés en usine (non modifiables)	à programmer
TEST MANUEL	00	-
AUTO-TEST CYCLIQUE GSM	04 *	-
CHANGEMENT DE CONFIGURATION	07 *	-
DEFAUT DE CONFIGURATION	08 *	-
ALERTE	-	11
EVENEMENT GSM	-	12 *
INTRUSION CONFIRMÉE	-	25
INTRUSION	-	35
ALARME TECHNIQUE 1	-	41
ALARME TECHNIQUE 2	-	42
ALARME TECHNIQUE 3	-	43
AUTOPROTECTION DETECTEURS	-	51
AUTOPROTECTION GSM	-	55 *
DEFAUT TENSION DETECTEUR	-	61
DEFAUT TENSION CENTRALE	-	65
DÉFAUT TENSION GSM	-	68 *
MARCHE PARTIELLE	-	91
MARCHE DU SYSTEME	-	93

\* : nouveaux codes spécifiques au transmetteur téléphonique GSM.

**Exemple de paramétrage** du code "ALARME TECHNIQUE 2" pour l'entrée 5.

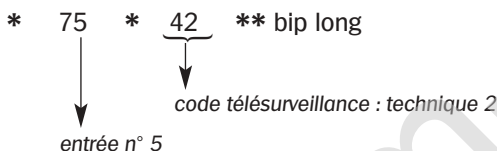

**NB** : un bip long confirme la programmation correcte de l'entrée.

## PARAMÉTRAGE DE L'APPEL CYCLIQUE (appel de télésurveillance)

Il est possible de choisir la fréquence des appels cycliques, cette option se programme dans le registre 91 à l'aide du tableau ci-dessous.

Fréquence des appels cycliques	Code à programmer
1/jour*	1
1/semaine	2

\* programmation par défaut

Saisie :

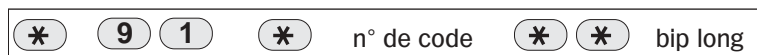

Les n°s appelés lors de l'appel cyclique sont identiques aux n°s appelés lors de l'appel autoprotection GSM. Le 1<sup>er</sup> appel cyclique intervient 12 h après le passage en mode "UTILISATION".

**Remarque** : si le transmetteur téléphonique GSM est en secours d'un autre transmetteur téléphonique, prévenir le télésurveilleur qu'il recevra les appels cycliques des 2 transmetteurs téléphoniques.

TABLEAU RÉCAPITULATIF DES DIFFÉRENTES PROGRAMMATIONS

Saisie	Particulier	Télésurveillance	Commentaires
* 90 * n° de la langue ** <i>(programmation par défaut : français)</i>	programmation de la langue	programmation de la langue	programmation facultative
* 94 * ancien code PIN * nouveau code PIN * nouveau code PIN **	saisie code PIN	saisie code PIN	programmation obligatoire
* 93 * ancien code d'accès * nouveau code d'accès * nouveau code d'accès **	programmation code d'accès secret	programmation code d'accès secret	programmation conseillée
* 92 * mode configuration ** <i>(programmation par défaut : mode centrale)</i>	mode configuration	mode configuration	à choisir en fonction de l'application
* 50 * n° d'identification (2 à 8 chiffres) **	programmation du n° d'identification particulier	"3 BIPS" d'erreur	programmation obligatoire EN PARTICULIER
* 60 * n° d'identification du télésurveilleur (8 chiffres) **	-	programmation du n° d'identification de télésurveillance	programmation obligatoire EN TELESURVEILLANCE
* 1X * n° de tél. * paramètre d'acquiescement ** <i>(1X= registres de 11 à 19)</i> 1 : acquiescement autorisé 0 : acquiescement interdit	programmation n° tél. X de particulier et paramètre d'acquiescement	programmation n° tél. X de télésurveillance et paramètre d'acquiescement	programmation obligatoire
* 2X * 1 ? * 1 ? * 1 ? ** <i>(2X = registres de 20 à 29)</i> ? = n° du correspondant parmi les 9 possibles (de 1 à 9)	affectation des n° de tél. aux entrées	affectation des n° de tél. aux entrées	dépendant du mode de configuration
* 3X * type d'entrée * point commun * période de filtrage ** <i>(3X = registres de 31 à 38)</i>	paramétrage des entrées	paramétrage des entrées	dépendant du mode de configuration
* 51 # message d'identification # répétition *	enregistrement message personnalisé	"3 BIPS" d'erreur	enregistrement conseillé EN PARTICULIER
* 52 # message d'acquiescement # répétition *	enregistrement message d'acquiescement	"3 BIPS" d'erreur	enregistrement conseillé EN PARTICULIER
* 4X # message d'alarme personnalisé # répétition * <i>(4X = registres de 41 à 48)</i>	enregistrement des messages d'alarme vocaux	"3 BIPS" d'erreur	enregistrement obligatoire EN PARTICULIER
* 7X * code télésurveillance ** <i>(7X = registres 70 à 79)</i>	"BIP" d'erreur	programmation code télésurveillance	dépendant du mode de configuration
* 91 * code de la fréquence des appels cycliques ** <i>(programmation par défaut : 1 par jour)</i>	"BIP" d'erreur	fréquence des appels cycliques	programmation facultative

**NB** : un bip long confirme la programmation correcte. Un intervalle maximum de 10 s peut séparer 2 appuis, au-delà 3 bips courts signalent une erreur de saisie.

## VÉRIFICATION DES DIFFÉRENTES PROGRAMMATIONS

La vérification des différentes programmations s'effectue en tapant :



\* n° du registre \* # \* \*

**NB** : un bip long est émis après la relecture de chaque registre. Si la consultation d'un registre vide est autorisée, le transmetteur téléphonique GSM émet un bip long.

Le tableau ci-dessous récapitule les procédures de relecture des registres du transmetteur téléphonique GSM.

Désignation du registre	Procédure	Particulier	Télesurveillance
N° de tél. des correspondants	* 1X * # ** (registres de 11 à 19)	<ul style="list-style-type: none"> <li>épelle le numéro de tél. et le paramétrage d'acquiescement</li> <li>déclenche un appel test si appui simultané sur * et # pendant le "BIP" (1,5 s) à la fin de la répétition</li> </ul>	déclenche un appel test
Affectation des n° aux entrées	* 2X * # ** (registres de 20 à 29)	épelle la liste des affectations	épelle la liste des affectations
Paramétrage des entrées	* 3X * # ** (registres de 31 à 38)	épelle paramétrage des entrées	épelle le paramétrage des entrées
Message d'alarme personnalisé	* 4X * # ** (registres de 41 à 48)	énonce le message d'alarme personnalisé enregistré	"3 BIPS" d'erreur
N° d'identification personnalisé	* 50 * # **	énonce le n° d'identification de particulier	"3 BIPS" d'erreur
Message d'identification personnalisé	* 51 * # **	énonce le message d'identification personnalisé	"3 BIPS" d'erreur
Message d'acquiescement	* 52 * # **	énonce le message d'acquiescement	"3 BIPS" d'erreur
N° d'identification de télesurveillance	* 60 * # **	"3 BIPS" d'erreur	énonce le n° d'identification du télesurveilleur
Paramétrage télesurveillance	* 7X * # ** (registres 70 à 79)	"3 BIPS" d'erreur	énonce le code d'alarme
Test des entrées	* 89 * # **	valide toutes les entrées programmées. Lors de l'activation d'une entrée, le transmetteur téléphonique GSM énonce le "n° entrée"	
Type de langue	* 90 * # **	énonce le code de la langue choisie	énonce le code de la langue choisie
Période des appels cycliques	* 91 * # **	"3 BIPS" d'erreur	énonce le n° de code de la période de l'appel cyclique
Mode de configuration	* 92 * # **	énonce le mode de configuration	énonce le mode de configuration
Code d'accès	* 93 * # **	"3 BIPS" d'erreur	"3 BIPS" d'erreur
Code PIN	* 94 * # **	"3 BIPS" d'erreur	"3 BIPS" d'erreur
Relecture des messages personnalisés	* 99 * # **	énonce tous les mots pré-enregistrés, les messages personnalisés suivi du n° de version du logiciel	énonce tous les messages pré-enregistrés

**Remarques :**

Si le code PIN n'est pas programmé, le transmetteur téléphonique GSM génère 5 bips d'erreur tous les 1/4 h après la fermeture du capot.

# Installation

## APPEL TEST

### Appel de particulier

- En appel de particulier, le message transmis comprend :

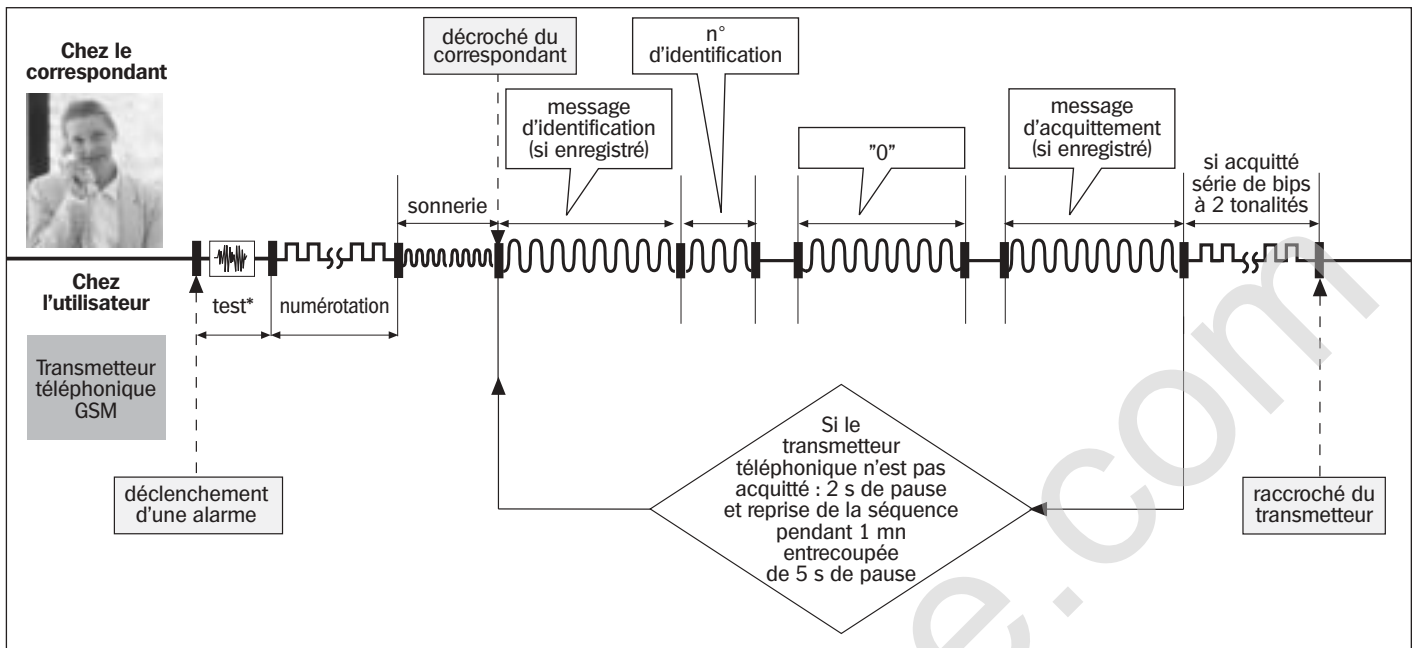

\* Avant de numérotter, le transmetteur téléphonique GSM programme :

- le code PIN,
- teste la qualité de la communication avec le réseau cellulaire.

- Pour déclencher un appel de test, composer :

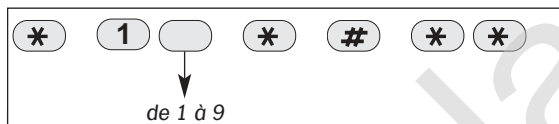

Le transmetteur téléphonique épelle le n° de téléphone programmé et le paramétrage d'acquiescement.

- Appuyer en simultanément sur \* et # pendant le bip (1,5 s) à la fin de la répétition.

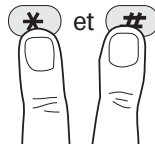

### Appel de télésurveillance

- En appel de télésurveillance, le message comprend :

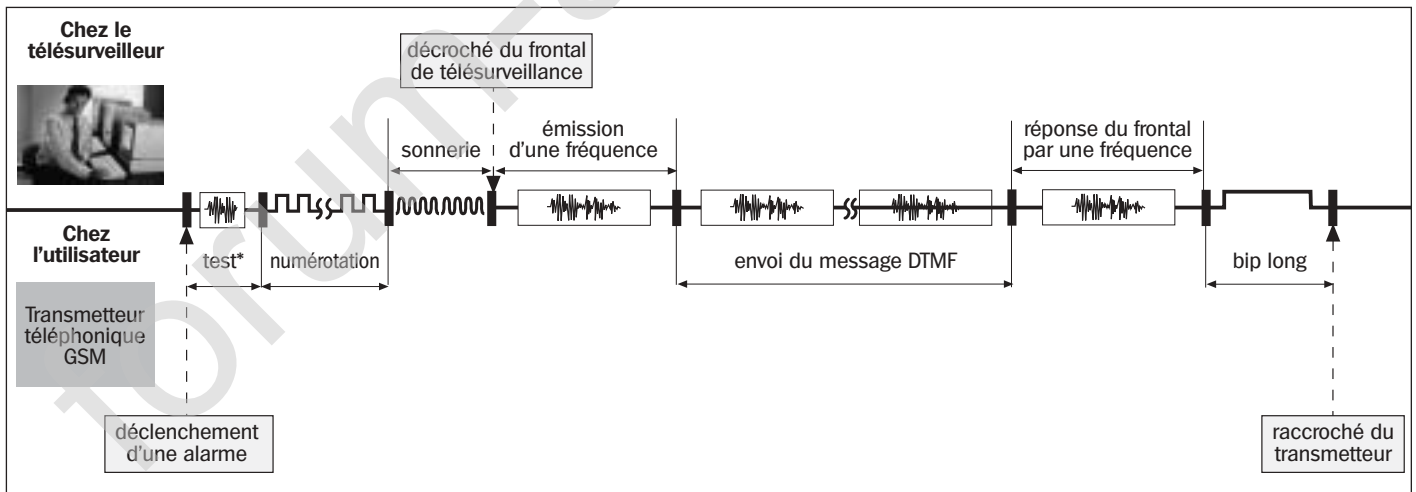

\* Avant de numérotter, le transmetteur téléphonique GSM programme :

- le code PIN,
- teste la qualité de la communication avec le réseau cellulaire,
- reconstitue le vrai n° du télésurveilleur.

- Pour déclencher un appel de test, composer :

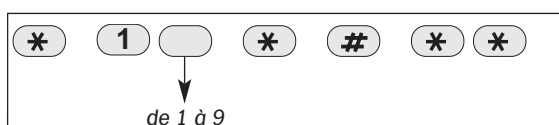

**EFFACEMENT DU CODE PIN ET DU CODE D'ACCES SECRET**

L'effacement du code PIN et code d'accès secret s'effectue au clavier par la saisie de :



(maintenir l'appui sur la dernière \* jusqu'à la fin du bip).

Le transmetteur téléphonique GSM confirme l'effacement par un nouveau BIP d'acquit.

⚠ Seul le code PIN mémorisé dans le transmetteur téléphonique GSM est effacé, il reste actif sur la carte SIM du portable.

**EFFACEMENT D'UN REGISTRE**

Un nouvel enregistrement remplace automatiquement l'enregistrement précédent.

L'effacement d'un registre s'effectue au clavier par la saisie de :



(maintenir l'appui sur la dernière \* jusqu'à la fin du bip).

Le transmetteur téléphonique GSM confirme l'effacement par un nouveau BIP d'acquit.

**EFFACEMENT GÉNÉRAL ET RETOUR EN CONFIGURATION USINE**

L'effacement général des informations mémorisées dans le transmetteur téléphonique GSM s'effectue par l'appui simultané sur les touches \* et # lors de la mise sous tension. Un bip long confirme l'effacement général.

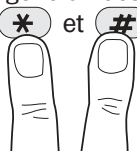

Les informations mémorisées dans la carte SIM restent valides.

## Raccordement des entrées

### RACCORDEMENT AVEC UNE CENTRALE DAITEM

La sortie relais de la centrale DAITEM se raccorde sur l'entrée E1 (seule utilisée) du transmetteur téléphonique GSM. L'entrée doit être active pendant 20 s pour être prise en compte.

#### Remarque :

En mode particulier, pour l'autoprotection et le défaut tension, le transmetteur téléphonique GSM délivre des messages pré-enregistrés.

**Attention :** l'entrée autoprotection (AP) du transmetteur téléphonique GSM doit être reliée au "-" de son alimentation pour permettre le fonctionnement du transmetteur téléphonique GSM. C'est pourquoi en sortie d'usine, l'entrée "AP" est reliée au "-" par un strap.

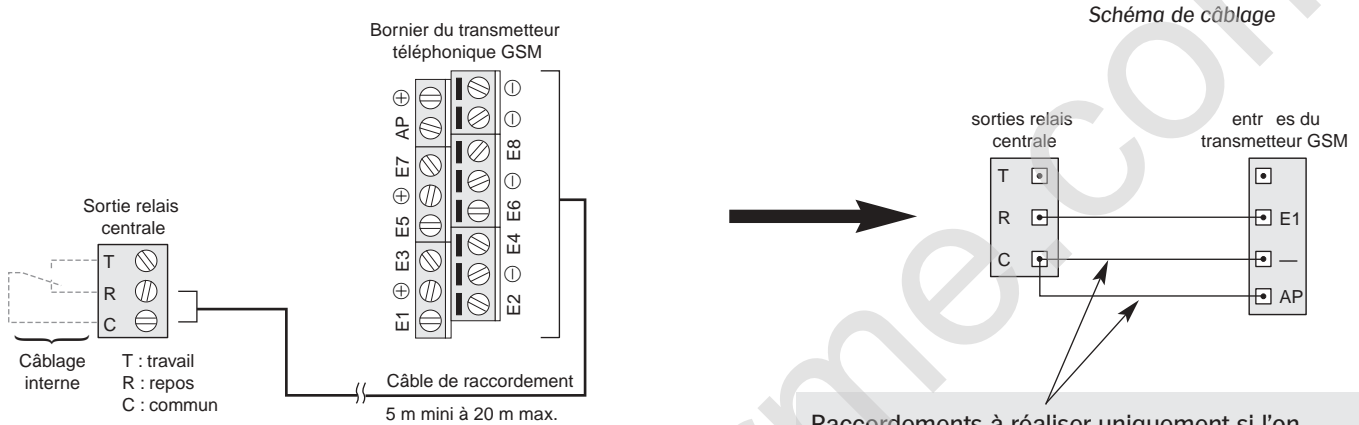

Raccordements à réaliser uniquement si l'on souhaite protéger le transmetteur téléphonique GSM contre une tentative de coupure du câble de raccordement. Dans ce cas, il est nécessaire de retirer le strap reliant les entrées "AP" et "-".

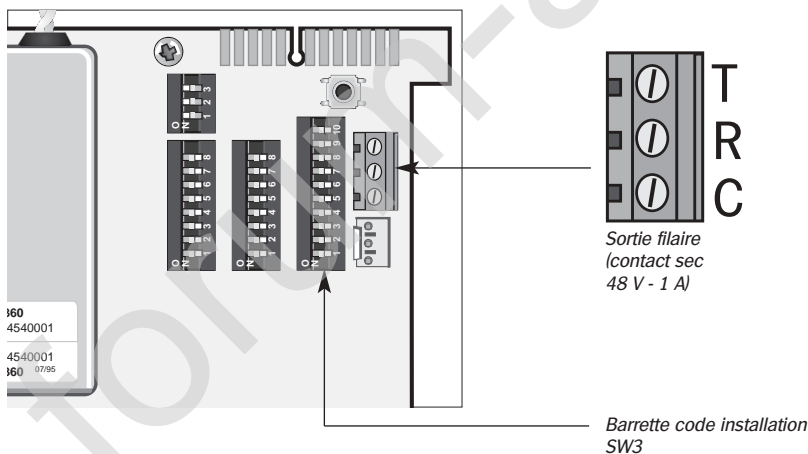

Vue intérieure de la centrale Daitem

**Note :** vérifier sur la centrale la position des 3 sorties relais (T, R, C).



**RACCORDEMENT AVEC UN RÉCEPTEUR INTERFACE 8 CANAUX DAITEM**

Les 8 sorties du récepteur interface 8 canaux se raccordent respectivement aux 8 entrées du transmetteur téléphonique GSM. Pour la programmation des sorties (S7) "Prog 1" et (S8) "Prog 2" du récepteur interface 8 canaux, se référer à la notice du récepteur. La sortie "Arrêt" du récepteur interface 8 canaux est destinée, si elle est câblée, à arrêter un cycle d'appel en cours.

Les entrées **E1 à E4** et **E7** du transmetteur téléphonique GSM sont obligatoirement en **NF**.

Le transmetteur téléphonique GSM dispose de 4 entrées "-" toutes reliées entre elles.

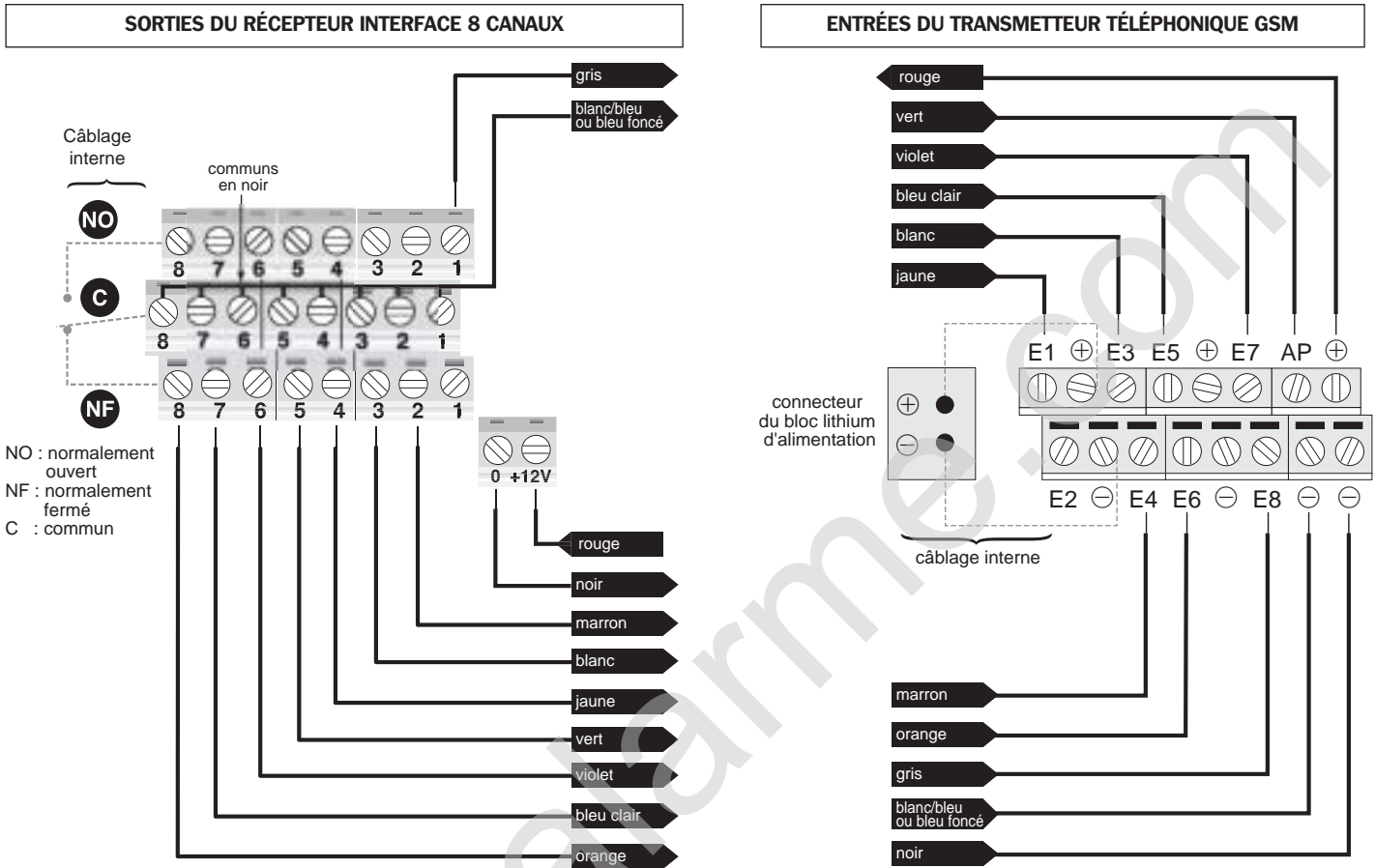

**Attention :** le raccordement des fils rouge et noir n'est à effectuer entre les 2 produits que dans le cas de l'utilisation d'une alimentation extérieure unique pour les 2 appareils. L'alimentation par une batterie lithium du récepteur ne peut assurer l'alimentation du transmetteur téléphonique GSM et inversement.

**RAPPEL**

**Caractéristiques des sorties du récepteur interface 8 canaux**

Sorties	Type
S1	NO/NF
S2	NO/NF
S3	NO/NF
S4	NO/NF
S5	NO/NF
S6	NO/NF
S7*	NO/NF
S8*	NO/NF

\* Pour la programmation des sorties S7 (Prog. 1) et S8 (Prog. 2) du récepteur interface 8 canaux se référer à sa notice.

**Caractéristiques des entrées du transmetteur téléphonique GSM**

Entrées	Type de paramétrage	Commentaires
E1	NF	Alerte
E2	NF	Technique 1
E3	NF	Intrusion confirmée
E4	NF	Intrusion
E5	NF	Sortie Prog. 1
	NO	
E6	NF	Sortie Prog. 2
	NO	
E7	NF	Défaut tension
E8	NO	Arrête le cycle du TT GSM

# Installation

## RACCORDEMENT AVEC UN SYSTEME FILAIRE

En fonction des caractéristiques électriques des sorties d'une application filaire, 2 types de raccordements sont possibles. Les sorties du système peuvent correspondre à :

- des contacts secs NO, NF (libre de potentiel)
- des sorties actives  $0\text{ V} \rightarrow 3,5\text{ V} - 12\text{ V}$  ou  $3,5\text{ V} - 12\text{ V} \rightarrow 0\text{ V}$

Les schémas ci-dessous décrivent le raccordement de ces sorties avec une des entrées du transmetteur téléphonique GSM.

**Attention :** l'entrée autoprotection (AP) du transmetteur téléphonique GSM doit être reliée au "-" de son alimentation pour permettre le fonctionnement du transmetteur téléphonique GSM. C'est pourquoi en sortie d'usine, l'entrée "AP" est reliée au "-" par un strap.

### Exemples de raccordement :

1<sup>er</sup>) Schéma de raccordement d'une entrée active sur fermeture de boucle (NO)

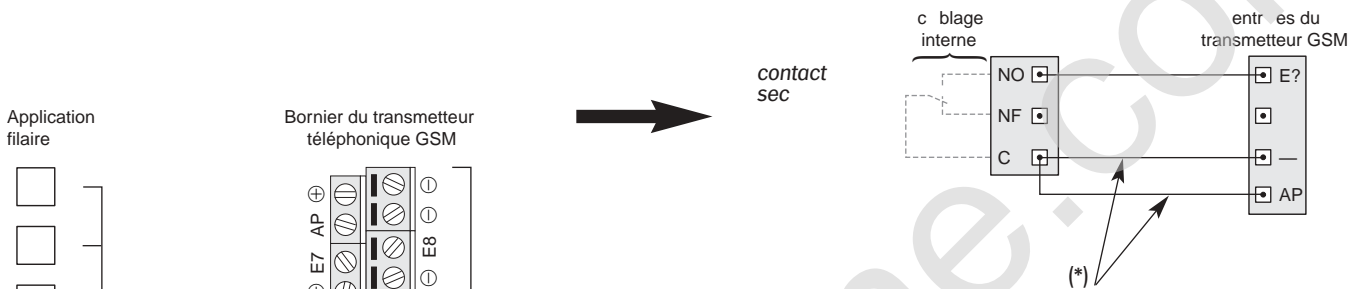

2<sup>e</sup>) Schéma de raccordement d'une entrée de validation active sur apparition d'un seuil tension. Le transmetteur téléphonique GSM est alimenté par une alimentation externe.

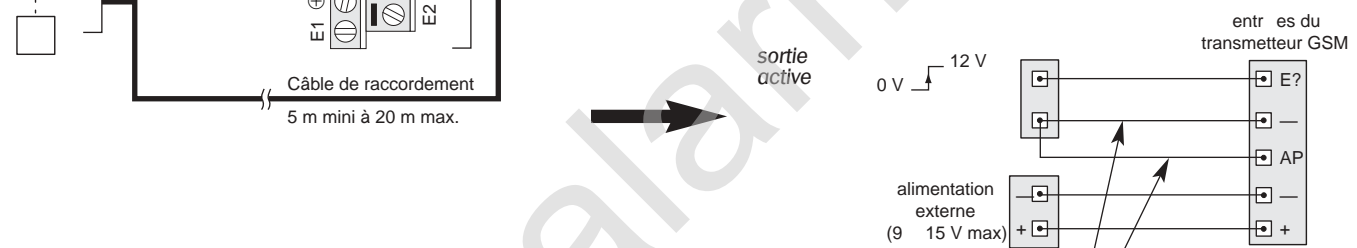

(\*) Raccordements à réaliser uniquement si l'on souhaite protéger le transmetteur téléphonique GSM contre une tentative de coupure du câble de raccordement. Dans ce cas, il est nécessaire de retirer le strap reliant les entrées "AP" et "-".

## VÉRIFICATION DU RACCORDEMENT DES ENTRÉES

En mode "PROGRAMMATION", les entrées sont automatiquement inhibées. L'étape ci-dessous permet le test du raccordement et du paramétrage des entrées.

Désignation du registre	Saisie	Particulier / Télésurveillance
Test des entrées	* 89 * # **	Valide toutes les entrées programmées. Lors de l'activation d'une entrée, le transmetteur téléphonique GSM énonce le "n°" entrée"

**NB :** la durée de filtrage est ignorée, les entrées non programmées ne sont pas prises en compte.

Après la réalisation des étapes de programmation et de vérification, il est nécessaire de passer le transmetteur téléphonique GSM en mode "UTILISATION" afin qu'il effectue des appels téléphoniques.

## Passage en mode "UTILISATION"

Le passage en mode "UTILISATION" s'effectue **après la fermeture du capot métallique** :

- avec un appui simultané sur les touches \* et #,

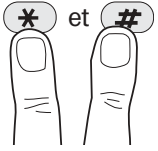

ou

- au bout 1/4 h automatiquement.

Le transmetteur téléphonique GSM réalise une programmation complète du portable.

En mode télésurveillance, le transmetteur téléphonique GSM envoie le code "changement de configuration" (07) 1/2 h après le passage en mode "UTILISATION"

Le 1<sup>er</sup> appel cyclique est envoyé 12 h après le passage en mode "UTILISATION".

Le retour en mode "PROGRAMMATION" s'effectue en tapant :

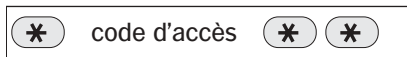

**Remarque** : en mode "UTILISATION", une ouverture du capot métallique provoque un appel en autoprotection si des numéros de téléphone ont été programmés dans les registres affectés à l'autoprotection.

## Signalisation des anomalies

### ANOMALIE ALIMENTATION

Le transmetteur téléphonique GSM annonce vocalement "BIP ANOMALIE TENSION" dès l'apparition du défaut d'alimentation, puis tous les 1/4 h si le défaut persiste. Il lance également une série d'appels.

Si le transmetteur téléphonique GSM n'est pas acquitté par les correspondants, le transmetteur téléphonique GSM effectue une série d'appels à 12 h d'intervalle pendant 48 h puis arrête son fonctionnement (plus de surveillance des entrées et plus d'appel d'alarme).

Après le changement d'alimentation, le transmetteur téléphonique GSM reprend automatiquement son fonctionnement normal.

### Autonomie

L'autonomie du transmetteur téléphonique GSM varie en fonction du nombre d'appels.

Exemple transmetteur téléphonique GSM alimenté avec un bloc lithium 7,2 V :

- supérieure à **5 ans** avec un appel cyclique par semaine et 5 appels par an,
- supérieure à **3 ans** avec un appel cyclique par jour et 5 appels par an.

### CODE PIN NON PROGRAMMÉ

En absence de code PIN, la fermeture du capot provoque 5 BIPS d'erreur répétés tous les 1/4 h.

### DÉFAUTS DE CONFIGURATION

- En mode **particulier** : pour effectuer ses appels vers les correspondants, le transmetteur téléphonique GSM doit avoir obligatoirement en mémoire un message d'alarme personnalisé.
- En mode **télésurveillance** : lors de l'activation d'une entrée, si cette entrée a été paramétrée, on lui affecte automatiquement les n°s 1, 2 et 3 pour les appels mais si aucune affectation de code alarme n'a été effectuée, le transmetteur téléphonique GSM envoie le code 06 (défaut configuration) en protocole DAITEM.

### CHANGEMENT DU BLOC LITHIUM

- Passer le transmetteur téléphonique en mode programmation en composant :



- Ouvrir le transmetteur téléphonique (cf. : Installation/préparation/ouverture).
- Oter le bloc lithium et attendre 2 minutes avant de le remplacer par un neuf.
- Effectuer des appels tests avec les correspondants.
- Refermer le transmetteur téléphonique.
- Passer le transmetteur téléphonique en mode utilisation avec un appui simultané sur les touches

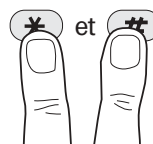

**Remarque :** le changement du bloc lithium n'efface pas les paramètres du transmetteur téléphonique, aucune reprogrammation n'est nécessaire.

## Résumé de l'installation

### RAPPEL

Avant de débuter l'installation, s'assurer auprès de l'opérateur de service de la qualité de couverture du réseau cellulaire.

1. Ouvrir le socle du transmetteur téléphonique GSM
2. Insérer la carte SIM dans le portable
3. Mettre en place le portable dans le transmetteur téléphonique GSM
4. Brancher le connecteur d'alimentation du portable et connecter le câble de liaison
5. Connecter l'alimentation interne ou externe du transmetteur téléphonique GSM
6. Appuyer sur **#** pour alimenter le portable  
Vérifier sur l'écran du portable la qualité de la liaison radio avec le réseau de télécommunication
7. Appuyer sur une des touches du clavier du transmetteur téléphonique GSM pour désalimenter le portable
8. Choisir la langue
9. Programmer le code PIN sur le clavier du transmetteur téléphonique GSM
10. Programmer un nouveau code d'accès
11. Programmer les paramètres du transmetteur téléphonique GSM
12. Raccorder les entrées du transmetteur téléphonique GSM en fonction du type d'application choisie
13. Vérifier les raccordements
14. Effectuer des appels tests avec les correspondants
15. Fermer le capot métallique et passer le transmetteur téléphonique GSM en mode "utilisation"

 **ATTENTION** : A partir de cette étape, il est indispensable de connaître le code PIN du portable (cf *Opérateur de service*)

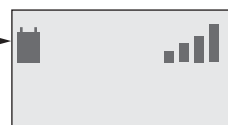

 **ATTENTION**  
Après la composition de 3 codes PIN erronés, le portable se bloque. En cas de blocage du portable, il est nécessaire de contacter l'opérateur de services pour qu'il donne la procédure de déblocage du portable.

### RAPPEL

Type d'entrée	Code à programmer
Active sur fermeture de boucle (NO)	0
Active sur ouverture de boucle (NF)	1
Entrée validation active sur fermeture de boucle (NO)	2
Entrée validation active sur ouverture de boucle (NF)	3
Entrée arrêt active sur fermeture de boucle	4
Entrée arrêt active sur ouverture de boucle	5

Point commun	Code à programmer
"-" de l'alimentation	0
"+" de l'alimentation	1

Période de filtrage	Code à programmer
100 ms	1
200 ms	2
...	...
99 900 ms	999

## Résumé des programmations

### TABLEAUX RÉCAPITULATIFS DES DIFFÉRENTES PROGRAMMATIONS

#### ● Mode centrale

##### ○ Appel de particulier

Particulier	Saisie	Commentaires
programmation de la langue	* 90 * n° de la langue ** <i>(programmation par défaut : français)</i>	programmation facultative
saisie code PIN	* 94 * ancien code PIN * nouveau code PIN * nouveau code PIN **	programmation <b>obligatoire</b>
programmation code d'accès secret	* 93 * ancien code d'accès * nouveau code d'accès * nouveau code d'accès **	programmation conseillée
mode configuration	* 92 * 1 ** <i>(programmation par défaut : mode centrale)</i>	programmation facultative
programmation du n° d'identification particulier	* 50 * n° d'identification (2 à 8 chiffres) **	programmation <b>obligatoire</b>
programmation n° tél. X de particulier et paramètre d'acquiescement	* 1X * n° de tél. ** <i>(1X = registres 11, 12 et 13)</i> <i>(paramètre d'acquiescement par défaut : 1)</i>	programmation <b>obligatoire</b>
enregistrement message personnalisé	* 51 # message d'identification # relecture *	enregistrement conseillée
enregistrement message d'acquiescement	* 52 # message d'acquiescement # relecture *	enregistrement conseillée
enregistrement des messages d'alarme vocaux	* 41 # message d'alarme personnalisé # relecture *	enregistrement <b>obligatoire</b>

##### ○ Appel de télésurveillance

Télésurveillance	Saisie	Commentaires
programmation de la langue	* 90 * n° de la langue ** <i>(programmation par défaut : français)</i>	programmation facultative
saisie code PIN	* 94 * ancien code PIN * nouveau code PIN * nouveau code PIN **	programmation <b>obligatoire</b>
programmation code d'accès secret	* 93 * ancien code d'accès * nouveau code d'accès * nouveau code d'accès **	programmation conseillée
mode configuration	* 92 * 1 ** <i>(programmation par défaut : mode centrale)</i>	programmation facultative
programmation du n° d'identification de télésurveillance	* 60 * n° d'identification du télésurveilleur (8 chiffres) **	programmation <b>obligatoire</b>
programmation n° tél. X de télésurveillance et paramètre d'acquiescement	* 1X * n° de tél. ** <i>(1X = registres 11, 12 et 13)</i> <i>(paramètre d'acquiescement par défaut : 1)</i>	programmation <b>obligatoire</b>
programmation code télésurveillance	* 71 * code télésurveillance ** <i>(programmation par défaut : code 12)</i>	programmation facultative
fréquence des appels cycliques	* 91 * code de la fréquence des appels cycliques ** <i>(programmation par défaut : 1 par jour)</i>	programmation facultative

**NB** : un bip long confirme la programmation correcte. Un intervalle maximum de 10 s peut séparer 2 appuis, au-delà 3 bips courts signalent une erreur de saisie.



● **Mode récepteur interface 8 canaux**

○ Appel de particulier

Particulier	Saisie	Commentaires
programmation de la langue	* 90 * n° de la langue ** (programmation par défaut : français)	programmation facultative
saisie code PIN	* 94 * ancien code PIN * nouveau code PIN * nouveau code PIN **	programmation <b>obligatoire</b>
programmation code d'accès secret	* 93 * ancien code d'accès * nouveau code d'accès * nouveau code d'accès **	programmation conseillée
mode configuration	* 92 * 2 ** (programmation par défaut : mode centrale 1)	programmation <b>obligatoire</b>
programmation du n° d'identification particulier	* 50 * n° d'identification (2 à 8 chiffres) **	programmation <b>obligatoire</b>
programmation n° tél. X de particulier et paramètre d'acquiescement	* 1X * n° de tél. ** (1X = registres 11 à 19) (paramètre d'acquiescement par défaut : 1)	programmation <b>obligatoire</b>
affectation des n° de tél. aux entrées	* 2X * 1 ? * 1 ? * 1 ? ** (2X = registres de 20 à 29) ? = n° du correspondant parmi les 9 possibles (de 1 à 9)	programmation facultative
paramétrage des entrées	* 3X * type d'entrée * point commun * période de filtrage ** (3X = registres de 35 et 36)	programmation <b>obligatoire</b> pour les entrées E5 et E6 si utilisées
enregistrement message personnalisé	* 51 # message d'identification # relecture *	enregistrement conseillée
enregistrement message d'acquiescement	* 52 # message d'acquiescement # relecture *	enregistrement conseillée
enregistrement des messages d'alarme vocaux	* 4X # message d'alarme personnalisé # relecture * (4X = registres de 41 à 47)	enregistrement <b>obligatoire</b>

○ Appel de télésurveillance

Télésurveillance	Saisie	Commentaires
programmation de la langue	* 90 * n° de la langue ** (programmation par défaut : français)	programmation facultative
saisie code PIN	* 94 * ancien code PIN * nouveau code PIN * nouveau code PIN **	programmation <b>obligatoire</b>
programmation code d'accès secret	* 93 * ancien code d'accès * nouveau code d'accès * nouveau code d'accès **	programmation conseillée
mode configuration	* 92 * 2 ** (programmation par défaut : mode centrale 1)	programmation <b>obligatoire</b>
programmation du n° d'identification de télésurveillance	* 60 * n° d'identification du télésurveilleur (8 chiffres) **	programmation <b>obligatoire</b>
programmation n° tél. X de télésurveillance et paramètre d'acquiescement	* 1X * n° de tél. ** (1X = registres 11 à 19) (paramètre d'acquiescement par défaut : 1)	programmation <b>obligatoire</b>
affectation des n° de tél. aux entrées	* 2X * 1 ? * 1 ? * 1 ? ** (2X = registres de 20 à 29) ? = n° du correspondant parmi les 9 possibles (de 1 à 9)	programmation facultative
paramétrage des entrées	* 3X * type d'entrée * point commun * période de filtrage ** (3X = registres de 35 et 36)	programmation <b>obligatoire</b> pour les entrées E5 et E6 si utilisées
programmation code télésurveillance	* 7X * code télésurveillance ** (7X = registres de 70 à 79)	programmation facultative
fréquence des appels cycliques	* 91 * code de la fréquence des appels cycliques ** (programmation par défaut : 1 par jour)	programmation facultative

**NB** : un bip long confirme la programmation correcte. Un intervalle maximum de 10 s peut séparer 2 appuis, au-delà 3 bips courts signalent une erreur de saisie.

# Aide-mémoire

## ● Mode application filaire

### ○ Appel de particulier

Particulier	Saisie	Commentaires
programmation de la langue	* 90 * n° de la langue ** (programmation par défaut : français)	programmation facultative
saisie code PIN	* 94 * ancien code PIN * nouveau code PIN * nouveau code PIN **	programmation <b>obligatoire</b>
programmation code d'accès secret	* 93 * ancien code d'accès * nouveau code d'accès * nouveau code d'accès **	programmation conseillée
mode configuration	* 92 * 0 ** (programmation par défaut : mode centrale 1)	programmation <b>obligatoire</b>
programmation du n° d'identification particulier	* 50 * n° d'identification (2 à 8 chiffres) **	programmation <b>obligatoire</b>
programmation n° tél. X de particulier et paramètre d'acquiescement	* 1X * n° de tél. ** (1X = registres 11 à 19) (paramètre d'acquiescement par défaut : 1)	programmation <b>obligatoire</b>
affectation des n° de tél. aux entrées	* 2X * 1 ? * 1 ? * 1 ? ** (2X = registres de 20 à 29) ? = n° du correspondant parmi les 9 possibles (de 1 à 9)	programmation facultative
paramétrage des entrées	* 3X * type d'entrée * point commun * période de filtrage ** (3X = registres de 31 à 38)	programmation <b>obligatoire</b> pour les entrées utilisées
enregistrement message personnalisé	* 51 # message d'identification # relecture *	enregistrement conseillée
enregistrement message d'acquiescement	* 52 # message d'acquiescement # relecture *	enregistrement conseillée
enregistrement des messages d'alarme vocaux	* 4X # message d'alarme personnalisé # relecture * (4X = registres de 41 à 48)	enregistrement <b>obligatoire</b>

### ○ Appel de télésurveillance

Télésurveillance	Saisie	Commentaires
programmation de la langue	* 90 * n° de la langue ** (programmation par défaut : français)	programmation facultative
saisie code PIN	* 94 * ancien code PIN * nouveau code PIN * nouveau code PIN **	programmation <b>obligatoire</b>
programmation code d'accès secret	* 93 * ancien code d'accès * nouveau code d'accès * nouveau code d'accès **	programmation conseillée
mode configuration	* 92 * 0 ** (programmation par défaut : mode centrale 1)	programmation <b>obligatoire</b>
programmation du n° d'identification de télésurveillance	* 60 * n° d'identification du télésurveilleur (8 chiffres) **	programmation <b>obligatoire</b>
programmation n° tél. X de télésurveillance et paramètre d'acquiescement	* 1X * n° de tél. ** (1X = registres 11 à 19) (paramètre d'acquiescement par défaut : 1)	programmation <b>obligatoire</b>
affectation des n° de tél. aux entrées	* 2X * 1 ? * 1 ? * 1 ? ** (2X = registres de 20 à 29) ? = n° du correspondant parmi les 9 possibles (de 1 à 9)	programmation facultative
paramétrage des entrées	* 3X * type d'entrée * point commun * période de filtrage ** (3X = registres de 31 à 38)	programmation <b>obligatoire</b> pour les entrées utilisées
programmation code télésurveillance	* 7X * code télésurveillance ** (7X = registres de 71 à 78)	programmation <b>obligatoire</b> pour les entrées utilisées
fréquence des appels cycliques	* 91 * code de la fréquence des appels cycliques ** (programmation par défaut : 1 par jour)	programmation facultative

**NB** : un bip long confirme la programmation correcte. Un intervalle maximum de 10 s peut séparer 2 appuis, au-delà 3 bips courts signalent une erreur de saisie.





## RELECTURE DES DIFFÉRENTES PROGRAMMATIONS

Désignation du registre	Saisie	Particulier	Télesurveillance
N° de tél. des correspondants	* 1X * # ** (registres de 11 à 19)	<ul style="list-style-type: none"> <li>épelle le numéro de tél. et le paramétrage d'acquiescement</li> <li>déclenche un appel test si appui simultané sur * et # pendant le "BIP" (1,5 s) à la fin de la répétition</li> </ul>	déclenche un appel test
Affectation des n° aux entrées	* 2X * # ** (registres de 20 à 29)	épelle la liste des affectations	épelle la liste des affectations
Paramétrage des entrées	* 3X * # ** (registres de 31 à 38)	épelle paramétrage des entrées	épelle le paramétrage des entrées
Message d'alarme personnalisé	* 4X * # ** (registres de 41 à 48)	énonce le message d'alarme personnalisé enregistré	"3 BIPS" d'erreur
N° d'identification personnalisé	* 50 * # **	énonce le n° d'identification de particulier	"3 BIPS" d'erreur
Message d'identification personnalisé	* 51 * # **	énonce le message d'identification personnalisé	"3 BIPS" d'erreur
Message d'acquiescement	* 52 * # **	énonce le message d'acquiescement	"3 BIPS" d'erreur
N° d'identification de télesurveillance	* 60 * # **	"3 BIPS" d'erreur	énonce le n° d'identification du télesurveilleur
Paramétrage télesurveillance	* 7X * # ** (registres 70 à 79)	"3 BIPS" d'erreur	énonce le code d'alarme
Test des entrées	* 89 * # **	valide toutes les entrées programmées. Lors de l'activation d'une entrée, le transmetteur téléphonique GSM énonce le "n° entrée"	
Type de langue	* 90 * # **	énonce le code de la langue choisie	énonce le code de la langue choisie
Période des appels cycliques	* 91 * # **	"3 BIPS" d'erreur	énonce le n° de code de la période de l'appel cyclique
Mode de configuration	* 92 * # **	énonce le mode de configuration	énonce le mode de configuration
Code d'accès	* 93 * # **	"3 BIPS" d'erreur	"3 BIPS" d'erreur
Code PIN	* 94 * # **	"3 BIPS" d'erreur	"3 BIPS" d'erreur
Relecture des messages personnalisés	* 99 * # **	énonce tous les mots pré-enregistrés, les messages personnalisés et le n° de la version du logiciel	énonce tous les messages pré-enregistrés

## Fiche client (fiche confidentielle à conserver par l'installateur)

Nom : \_\_\_\_\_ Prénom : \_\_\_\_\_  
 Adresse : \_\_\_\_\_ Tél. : \_\_\_\_\_  
 Nom de l'opérateur : \_\_\_\_\_ Tél. : \_\_\_\_\_  
 Date d'ouverture du contrat d'abonnement : \_\_\_\_\_  
 Choix de la langue : \* 90 \* [ ] \*\* (.....)  
 Mode de configuration : \* 92 \* [ ] \*\* (.....)  
 Fréquence des appels cycliques : \* 91 \* [ ] \*\* (.....)  
 (en télésurveillance)

Registre	N° de tél. des correspondants	et Paramètre d'acquiescement
11	* 11 * [ ] [ ] * [ ] [ ] **	
12	* 12 * [ ] [ ] * [ ] [ ] **	
13	* 13 * [ ] [ ] * [ ] [ ] **	
14	* 14 * [ ] [ ] * [ ] [ ] **	
15	* 15 * [ ] [ ] * [ ] [ ] **	
16	* 16 * [ ] [ ] * [ ] [ ] **	
17	* 17 * [ ] [ ] * [ ] [ ] **	
18	* 18 * [ ] [ ] * [ ] [ ] **	
19	* 19 * [ ] [ ] * [ ] [ ] **	

		Entrées du transmetteur téléphonique GSM								Alimentation		
		E1	E2	E3	E4	E5	E6	E7	E8	AP	-	+
Affichage des correspondants aux entrées (n° des registres)		-	-	-	-	-	-	-	-	-		
Message d'identification (particulier)	* 51 # .....				# .....			*				
Message d'acquiescement (particulier)	* 52 # .....				# .....			*				
Message d'alarme personnalisé (particulier)												
Type d'entrée (NF ou NO)												
Point commun (+ ou -)												
Période de filtrage												
Code télésurveillance												
Mode centrale	sortie										Ne rien inscrire	
Mode récepteur	sortie 1											
interface	sortie 2											
8 canaux	sortie 3											
ou applications filaires	sortie 4											
	sortie 5											
	sortie 6											
	sortie 7											
	sortie 8											

forum-alarme.com

forum-alarme.com

**Declaration of conformity to the R&TTE directives 99/5/EC**

Manufacturer: ATRAL S.A., rue du Pré de l'Orme, F-38926 Crolles Cedex, France

**Atral radio equipments are in conformity with the following european directives:**

- R and TTE Directive 99/5/EC,
- Electromagnetic Compatibility Directive 89/336/EEC,
- Low Voltage Directive 73/23/EEC,

**and the harmonised European Standards notified under these directives:**

- EN 300 220-3 (Spectrum Respect),
- EN 301489-1 (EMC Conformity),
- EN 55022 and EN 55024,
- EN 60950 (Electrical Security),
- TBR 21 (PSTN Conformity).

**These products can be used in all the EU and EEA countries and Switzerland.**

Crolles, January the 14th 2003

